

Broj 1 za vrtne kućice, sanduke, visoke gredice i još mnogo toga



HighLine® H2, metalik tamno siva
(s alumijskim podnim okvirom, alumijskim podnim pločama, košare za vrata, BikeHolder i dvokrilnim vratima kao dodatcima)





Storage



Gardening





Outdoor
Living

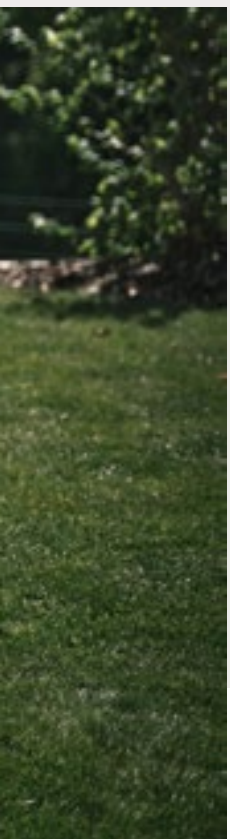

Biohort

Za vanjsku
upotrebu,
za zauvijek.

O Biohortu

06

Vrtne kućice

10



12 Europa
24 Dodatci



14 AvantGarde® /
AvantGarde® ECO
24 Dodatci



16 HighLine®
24 Dodatci



18 Panorama®
24 Dodatci



20 Neo
24 Dodatci



22 CasaNova®



28 BikeLift®



30 Rješenja za
temelje SmartBase /
SmartBase^{PLUS}

Vanjski ormari

34



36 Ormar za alat
24 Dodatci



38 Ormar za
terasu Romeo®



40 Ormar za
terasu Julia®



42 WoodStock®

Vrtni sanduci

44



46 Vrtni sanduk



48 StyleBox®



50 LoungeBox®



52 StoreMax®



54 HighBoard

Spremišta za bicikle

56



58 MiniGarage



60 StoreMax®



62 HighBoard

Spremišta za smeće

64



66 Alex®



68 Alex® Duo



70 StoreMax®



72 HighBoard

Outdoor Living

74



76 Pergola
78 Dodatci



80 CasaNova®



82 Zaslona za
privatnost

Staklenici

84



86 Staklenik
Florentina
94 Dodatci

Gredice za cvijeće

88



90 Belvedere®
94 Dodatci



92 Visoke gredice
94 Dodatci



96 DaVinci®

Dodatci za vrt

98



100 WoodStock®



102 Garaža za
robotsku kosilicu Charly®



103 MonAmi®

Detaljne informacije

104

Biohort

Raznolikost
proizvoda



Vaše je trajno zadovoljstvo u središtu pozornosti tvrtke Biohort.

Poštovani kupci!

Biohort proizvodi proizvedeni su u Austriji i sinonim su za kvalitetu, trajnost i dizajn. Naše 20-godišnje jamstvo proizvođača potvrđuje ovo obećanje kvalitete.

Kao austrijski proizvođač koji posluje prema najvišim industrijskim standardima, oslanjamo se na visokokvalificirane stručnjake i najsuvremenije automatizirane proizvodne procese. Tako se stvaraju proizvodi najvišeg tehničkog standarda. Koristimo samo visokokvalitetne materijale nabavljene od strogo provjerenih dobavljača. Naš termo pocinčani čelični lim dolazi iz uglednih čeličana u Austriji i Njemačkoj kojima vjeruju vodeći proizvođači automobila.

Naša inovativna snaga ogleda se ne samo u kontinuiranom razvoju naših proizvoda, već i u izvanrednim novim kreacijama: Biohort Pergola, lansirana 2025. godine, u potpunosti je razvijena interno – od prve skice do proizvodnje u punom opsegu – i nagrađena je međunarodno priznatom nagradom Red Dot za izvanredan dizajn.

To je ono za što se zalažemo – s odgovornošću i strašću obiteljskog poduzeća.

Hvala vam što ste izabrali Biohort za svoj dom.

A handwritten signature in blue ink that reads "Priglinger".

Dipl. Ing. Maximilian Priglinger, MLS^{wu}
Direktor

A handwritten signature in blue ink that reads "Dr. Josef Priglinger".

Dr. Josef Priglinger
Osnivač tvrtke

Biohort kompletno rješenje!

Sveobuhvatno rješenje

Svojim visoko kvalitetnim proizvodima jamčimo našim kupcima trajno zadovoljstvo. Osim toga, podrška smo vam sa našim besprijekornim servisnim uslugama. Naš tim za korisničku podršku uvijek osobno i što je brže moguće rješava vaše probleme. Sa našim iskusnim partnerima, možemo vam jamčiti praktičnost i profesionalnu montažu. Rješenja za temelje SmartBase i SmartBase^{PLUS} su na raspolaganju za sve tipove vrtnih kućica i spremišta te je njihova izgradnja puno brža i čišća od skupih betonskih temelja. Zajedno s našim online alatima, kao što je 3D konfigurator proizvoda, Biohort nudi cjelovitu uslugu na tržištu!



Besplatna dostava*

Slanje u roku od 2 do 4 radna dana! Vaša će narudžba biti besplatno isporučena izravno na vašu kućnu adresu (isporuka do ruba kolnika, unos na parcelu organizira kupac). Navedena adresa mora biti dostupna za kamion do 38-t (minimalna širina 3 m).

*odnosi se na artikle koji su zalihama, isključujući CasaNovu®, CasaVitu® i ostale predimenzionirane proizvode.

Usluga montaže

Biohort će vam rado pomoći pronaći partnera za montažu, koji će vašu novu vrtanu kućicu profesionalno sastaviti. Više informacija o montaži na:

www.biohort.com/usluga-montaze

Videozapisi montaža

Kako bismo pomogli prilikom montaže, izradili smo kratke videozapise za mnoge naše proizvode. Možete ih pronaći na našem YouTube kanalu:

www.youtube.com/biohort

Rješenja za temelje

Rješenja za temelje SmartBase i SmartBase^{PLUS} čine stabilnu bazu za Biohort vrtne kućice, spremišta, ormare za alat i MiniGaražu. Temelje je moguće jednostavno montirati i otporni su na jak vjetar. Više informacija na str. 30–33 i na:

www.biohort.com/temelji



Konfigurator proizvoda

Biohort 3D konfigurator u nekoliko koraka ilustrira svaki proizvod uključujući i željenu dodatnu opremu te izračunava konačnu cijenu. I to nije sve: pomoću pametnog telefona ili tableta, praktična funkcija virtualne stvarnosti omogućiti će vam da pozicionirate proizvod izravno u svoj vrt.

www.biohort.com/konfigurator

Iza ovog stojimo

Biohort kvaliteta, proizvedena u Austriji.

Trajnost

- 20 godina garancije, za detalje pogledajte stranicu 9.
- Termo pocinčana čelična ploča presvučena poliamidom
- Visoko kvalitetni vijci i panti (npr. od nehrđajućeg čelika)
- Doživotno besplatno održavanje
- Otporno na kišu

Stabilnost

- Čelična ploča dvostruke debljine u usporedbi sa jeftinijim dobavljačima
- Optimalan, konstruktivan dizajn
- Otporno na oluju do 150 km/h, snaga vjetra 12*
- Stabilna krovna konstrukcija otporna na opterećenje snijegom do 150 kg/m²*

Funkcionalnost

- Široka paleta standardne opreme
- Veliki izbor dodataka
- Širok raspon primjena

Sigurnost

- Zaključavanje cilindričnom bravom
- Nezapaljiva metalna konstrukcija

*Vrijedi samo za kućice koje su pravilno montirane i usidrene.



Tvrtka

koja predstavlja izvanrednu kvalitetu.

Prije trideset godina, austrijska obiteljska tvrtka započela je s jasnom vizijom: proizvodnjom visokokvalitetnih proizvoda za vanjsku upotrebu od metala – za funkcionalne i elegantne vanjske prostore i za ljude koji cijene kvalitetu.

Potkrijepljeno trima desetljećima iskustva, tehničke stručnosti i inovativnog duha, to je dovelo do stvaranja raznolikog portfelja proizvoda. Danas nudimo vrhunske proizvode u područjima skladištenja, vrtlarstva i boravka na otvorenom – i među vodećim smo europskim dobavljačima. Vaša očekivanja nas pokreću. Odgovornost, pouzdanost i težnja za kvalitetom oblikuju naše svakodnevno djelovanje.

„Kvaliteta se stvara kada se tehnička stručnost susreće s odgovornošću i strašću.”

– Julian Koller

Prednosti metala

- Bez bojenja
- Kvalitetan Biohort čelik i nakon više desetljeća zadržava svoj prvotni oblik i stabilnost.
- Biohort termo pocinčani lakirani čelični lim je "nezapaljiv" te je u skladu sa EN 13501-1 (Kategorija „A1“).
- Njemački proizvođači premium automobila oslanjaju se na isti čelični lim kao i mi.

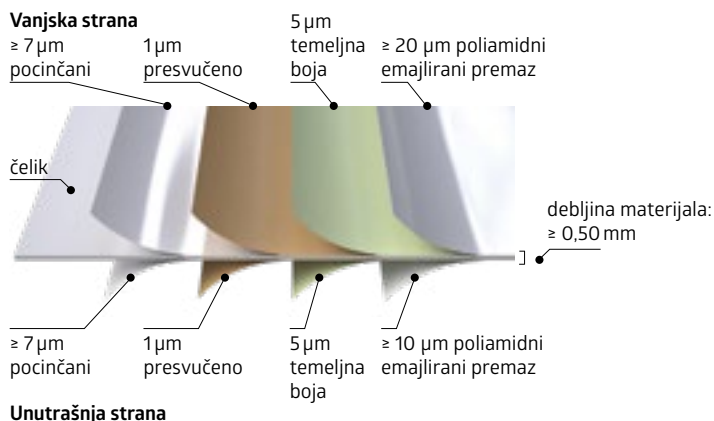

Jeste li znali?

Test stabilnosti

Znanstveno nadzirani test u tunelu vjetra bečkog tehnološkog sveučilišta potvrđuje da Biohort kućice za alat mogu izdržati opterećenje vjetra do **150 km/h (snaga vjetra 12)** kada se pravilno postave i usidre. Tome također doprinose optimalno konstruirani profili i primjena vijaka s navojem od nehrđajućeg čelika.

Materijal

Biohort koristi **termo pocinčani lim** sa dodatnim **premazom termo poliamida** za svoje proizvode. Sukladno tome Biohort čiste savjesti daje jamstvo od **20 godina** protiv korozije. Preduvjeti za to su da se u njima ne skladište agresivni materijali (npr. klor, sol itd.) i da nisu izložene agresivnim klimatskim uvjetima, npr. blizina mora ili utjecaju soli za posipanje ulica.

Biohort izbor boja

Boje koje koristimo, napravljene su za Biohort i nisu pokazatelj **RAL ljestvice**. Obzirom da gotovo svi naši trgovci imaju uzorke naših proizvoda, preporučujemo da ih prije kupnje posjetite. Besplatne uzorke materijala (uzorke boja) možete zatražiti i na našoj web stranici www.biohort.com/uzorci-materijala!



Opći uvjeti i odredbe se primjenjuju. Možete ih pronaći na: www.biohort.com/opci-uvjeti-poslovanja
 Naši uvjeti garancije: www.biohort.com/uvjeti-garancije





Biohort

Za bolju organizaciju, za vanjsku upotrebu.



12 Europa



14 AvantGarde® i AvantGarde® ECO



16 HighLine®



18 Panorama®



20 Neo



22 CasaNova®



Europa veličina 3, metalik pješčano siva
(sa alumijskim podnim okvirom i alumijskim podnim pločama kao dodatcima)

Europa

Kvaliteta po povoljnoj cijeni

Sve u savršenom redu sa Biohortovim klasikom

Vrtna kućica Europa postoji već desetljećima i još uvijek je vrlo popularna. Stabilnost i izdržljivost materijala čine izvrstan odabir u kupnji. Funkcionalna oprema olakšava rad i stvara red. Opsežna osnovna oprema i dobro promišljena dodatna oprema ispunjavaju sve želje.



1 Europa veličina 4, metalik pješčano siva sa bočnom nadstrešnicom
(pogledajte dodatke na str. 26)



Prednosti

Sigurnost:

- Dvostruki mehanizam za zaključavanje sa pokretnom T ručkom i cilindričnom bravom
- Otporno na oluju do 150 km/h, snaga vjetra 12
- Stabilna krovna konstrukcija na opterećenje snijegom do 150 kg/m²

Funkcionalnost:

- Integrirani oluk s priključkom za crijevo 1 inch

Standardne značajke:

- Dvokrilna vrata
- Integrirani organizacijski sustav sa unutarnje strane vrata (uključujući 6 kuka)
- Nosač za alat (4 kom)
- Police (2 kom) i potporne šine (2 kom)
- 2 dodatna nosača za postavljanje na zid (dimenzija 2A i dimenzija 4A)
- Kuke za vrata koje služe za učvršćivanje otvorenih vrata

★ Dodatna oprema po izboru

može se naći na stranicama 24 – 33.



Metalik srebrna



Metalik pješčano siva



Metalik tamno siva



Tamno zelena

Dimenzije (u cm, vanjske dimenzije uključujući okapnicu)

Otvaranje vrata:

Dvokrilna vrata: 135 x 170 cm (Š x V) - od veličine 2A moguća je izvansredišnja montaža dvokrilnih vrata, za veličine 2, 3, 4, 5, 6 i 7 moguća je bočna montaža dvokrilnih vrata.

Isprekidane crte označavaju okapnicu.

Zelene crte označavaju oluke i ističu mjesta gdje se može dodati opcionalna bočna ili prednja nadstrešnica.

Detalje pogledajte na str. 26.

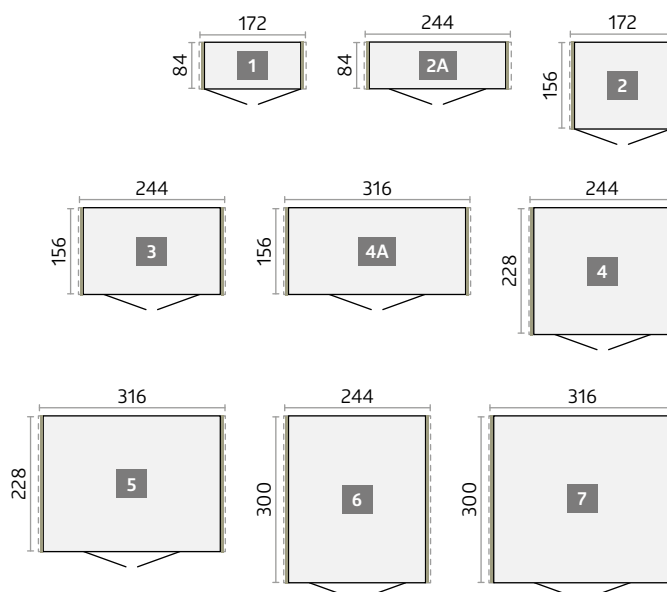



AvantGarde® dimenzija A2, metalik srebrna
(sa glatkim dvostrukim vratima, prozorskom jedinicom, aluminijskim podnim okvirom, aluminijskim podnim pločama i bočnom nadstrešnicom kao dodatcima)

AvantGarde®

Za modernu arhitekturu

Vrtna kućica vrhunske kvalitete

AvantGarde® odaje svu počast svojem imenu. Impresionira sa atraktivnim dizajnom koji se stapa sa modernom arhitekturom. Sa nebrojeno mnogo prednosti za svakodnevnu upotrebu, garantira dugotrajno zadovoljstvo. Izostanak potrebe za održavanjem štedi novac i dragocjeno vrijeme.



1 AvantGarde® Veličina A3, metalik tamno siva, sa bočnom nadstrešnicom uključujući i stražnji i bočni zid
(pogledajte dodatke na str. 26)



reddot design award



Prednosti

Sigurnost:

- Trostruki mehanizam za zaključavanje sa ručkom od nehrđajućega čelika/sistem dvostrukog zaključavanja u ECO verziji
- Otporno na oluju do 150 km/h, snaga vjetra 12
- Stabilna krovna konstrukcija na opterećenje snijegom do 150 kg/m²

Funkcionalnost:

- Integrirani oluk s priključkom za 1 1/4" crijevo
- Krovni prozor od akrilnog stakla sa okapnicom

Standardne značajke*:

- Držač alata (2 kom)
- Nosač za alat (4 kom)
- Police (2 kom) i potporne šine (2 kom)
- Vrata s pneumatskom oprugom

*nije uključeno u EKO varijantu

★ Dodatna oprema po izboru

može se naći na stranicama 24–33.

VRTNE KUĆICE



Metalik srebrna



Metalik pješčano siva



Metalik tamno siva

VRTNE KUĆICE



Veličina A5 u ECO verziji, metalik pješčano siva s valovitim standardnim vratima

AvantGarde® ECO

Za kupce koji su posebno cjenovno osviješteni preporučujemo ECO verziju s valovitim vratima i pokretnom ručkom sa cilindričnom bravom. S integriranim organizacijskim sustavom na unutarnjoj strani vrata i kuke za vrata umjesto pneumatske opruge. **ECO varijanta dolazi bez standardne opreme, zbog čega je cijena niža.** Otvaranje vrata i veličine su kao i kod AvantGarde®. Također je dostupna s valovitim dvokrilnim vratima.

Veličine AvantGarde® i AvantGarde®ECO

(u cm, vanjske dimenzije uključujući okapnicu)

Otvaranje vrata:

Standardna vrata (pozicija pantni na desno):
76 x 182 cm (Š x V)

Dvokrilna vrata A1-A4: 139 x 182 cm (Š x V)

Dvokrilna vrata A5-A8: 155 x 182 cm (Š x V)

Dodatne varijante postavljanja vrata AvantGarde®:
Standardna vrata sa pantima na lijevo. Za detalje pogledajte str. 112.

Isprekidane crte označavaju okapnicu. Zelene crte označavaju moguću stranu pričvršćivanja za opcionalnu bočnu ili prednju nadstrešnicu. Za detalje pogledajte str. 26.

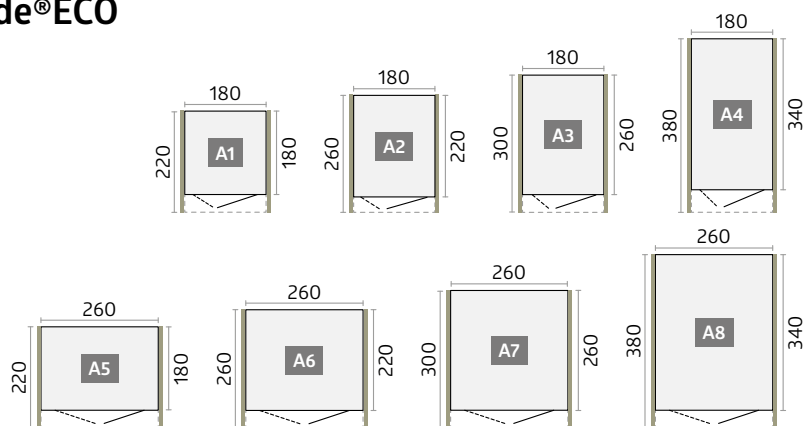

Tehničke podatke i detaljne informacije možete pronaći na stranicama 106–112.



HighLine®, veličina H2, metalik pješčano siva
(sa aluminijским podnim okvirom, aluminijским podnim pločama, košarama za vrata, FloraBoardom i dvostrukim vratima kao dodatcima)

HighLine®

Estetika ravnog krova za vaš skladišni prostor

Vrtna kućica HighLine® ispunjava najviše standarde

HighLine® impresionira sa svojim elegantnim dizajnom i modernim ravnim krovom. Integri-rane akrilne staklene ploče omogućuju da se dizajn uklopi u bilo koje okruženje. HighLine® je idealan primjer izdržljivosti i kvalitete!



1 HighLine® Veličina H3, metalik srebrna sa bočnom nadstrešnicom:

Zasebno kao dodatak dostupni su stražnji ili bočni zidovi koji omogućuju privatnost (pogledajte dodatke na str. 26).



Prednosti

Sigurnost:

- Trostruki mehanizam za zaključavanje sa ručkom od nehrđajućega čelika
- Otporno na oluju do 150 km/h, snaga vjetra 12
- Stabilna krovna konstrukcija na opterećenje snijegom do 150 kg/m²

Funkcionalnost:

- Integrirani oluk s priključkom za 1 1/4" crijevo
- Oluk sa ugrađenim hvatačem lišća postavljenim na obje strane
- Vrata s pneumatskom oprugom

Standardne značajke:

- Kontinuirani akrilni krovni prozor
- Držač alata (2 kom)
- Nosač za alat (4 kom)
- Police (2 kom) i potporne šine (2 kom)



Metalik srebrna



Metalik pješčano siva



Metalik tamno siva

(Krovna površina uvijek je u metalik pješčano sivoj)

★ Dodatna oprema po izboru

može se naći na stranicama 24–33.

Dimenzije (u cm, vanjske dimenzije uključujući okapnicu)

Otvaranje vrata:

Standardna vrata (pozicija panti na desnoj strani):

76 x 182 cm (Š x V)

Dvokrilna vrata: 155 x 182 cm (Š x V)

Dodatne varijante postavljanja vrata:

Standardna vrata sa pantima na lijevoj strani ili opcionalna dvostruka vrata. Za detalje pogledajte str. 112.

Isprekidane crte označavaju okapnicu.

Zelene crte označavaju oluke ili pokazuju moguću stranu pričvršćivanja (od veličine H2 nadalje) za opcionalnu bočnu ili prednju nadstrešnicu.

Detalje pogledajte na str. 26.

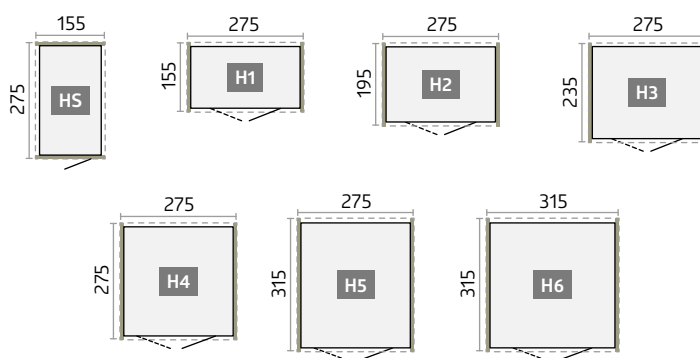

Savjet: Od H2 veličine nadalje možete prema vlastitim potrebama rotirati HighLine® i klasična vrata se mogu postaviti na bilo koji zid.

Od veličine H4 nadalje, dvostruka vrata mogu se ugraditi i sa strane.

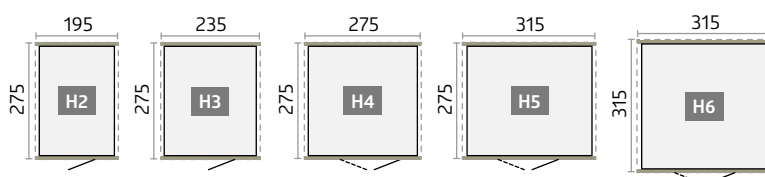

Tehničke podatke i detaljne informacije možete pronaći na stranicama 106–112.



Panorama® dimenzija P2, metalik tamno siva
(sa aluminijским podnim okvirom i aluminijским podnim pločama kao dodatcima)

Panorama®

Osvjetljenje interijera

Ljepota prirodnog svjetla

Krovni prozor od akrilnog stakla koji se proteže cijelom površinom daje vrtnoj kućici za alat Panorama jednostavnost kojom se ovaj model sedlastog krova može lagano integrirati u svako okruženje. Dokazana Biohortova kvaliteta materijala i izrade, u kombinaciji s prilagodljivim mogućnostima opreme, čini model Panorama® savršenom vrtnom kućicom za one s visokim standardima.



1 Panorama® P2, metalik pješčano siva
Klasična vrata mogu se, od dimenzije P2 pa nadalje, ugraditi na bilo koji zid.



Prednosti

Sigurnost:

- Trostruki mehanizam za zaključavanje sa ručkom od nehrđajućega čelika
- Otporno na oluju do 150 km/h, snaga vjetra 12
- Stabilna krovna konstrukcija na opterećenje snijegom do 150 kg/m²

Funkcionalnost:

- Integrirani oluk s priključkom za 1 1/4" crijevo
- Oluk sa ugrađenim hvatačem lišća postavljenim na obje strane
- Vrata s pneumatskom oprugom

Standardne značajke:

- Kontinuirani akrilni krovni prozor
- Držač alata (2 kom)
- Nosač za alat (4 kom)
- Police (2 kom) i potporne šine (2 kom)

★ Dodatna oprema po izboru

može se naći na stranicama 24 – 33.



Metalik srebrna



Metalik pješčano siva



Metalik tamno siva

Dimenzije (u cm, vanjske dimenzije uključujući okapnicu)

Otvaranje vrata:

Standardna vrata (pozicija panti na desno): 76 x 182 cm (Š x V) – od dimenzije P2 nadalje, klasična vrata mogu se ugraditi u bilo koji bočni zid.

Dvokrilna vrata: 155 x 182 cm (Š x V) – od dimenzije P4 nadalje, klasična vrata mogu se ugraditi u bilo koji bočni zid.

Dodatne varijante postavljanja vrata: Standardna vrata sa pantima na lijevoj strani ili opcionalna dvostruka vrata. Za detalje pogledajte str. 112.

Isprekidane crte označavaju okapnicu, a zelene crte označavaju oluke. Detalje pogledajte na str. 26.

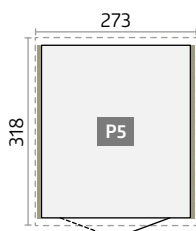
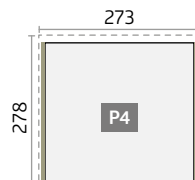
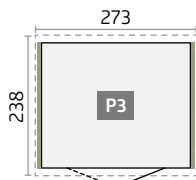
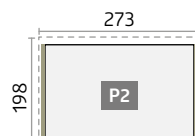
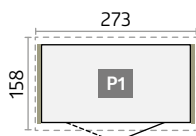



Neo veličina 2B, metalik srebrna
(sa aluminijskim podnim okvirom, aluminijskim podnim pločama i dvostrukim vratima kao dodatcima)

Neo

Revolucija u dizajnu i funkcionalnosti

Najbolje od dugogodišnjeg iskustva – Biohort top proizvod

Glatka površina zida i elegantna svjetlosna površina od akrilnog stakla u vratima daju moderan izgled. Dodatni svjetlosni paneli od akrilnog stakla mogu se jednostavno montirati zahvaljujući posebno razvijenom fleksibilnom sistemu ploča. Uz drvenu stropnu ploču za regulaciju vlažnosti, opcionalna bijela unutarnja zidna obloga i izolacija doprinose ugodnoj atmosferi.



1



2

1 Stakleni paneli:

Zahvaljujući fleksibilnom sustavu panela, mogu se dodati i stakleni paneli.

2 Neo, Veličina 2B, metalik tamno siva sa bočnom nadstrešnicom:

Zasebno kao dodatak dostupni su stražnji ili bočni zidovi koji omogućuju privatnost (pogledajte dodatke na str. 26).

Napomena: Akrilni stakleni paneli i FloraBoard također su dostupni za bočne nadstrešnice.



Prednosti

Sigurnost:

- Trostruki mehanizam za zaključavanje sa ručkom od nehrđajućega čelika
- Otporno na oluju do 150 km/h, snaga vjetra 12
- Stabilna krovna konstrukcija na opterećenje snijegom do 150 kg/m²
- Površine bez vijaka i čavala

Funkcionalnost:

- Vrata s pneumatskom oprugom
- Izolacija i unutarnja oplata po izboru
- Integriran žlijeb

Standardne značajke:

- Zatamnjeno staklo u standardnim vratima
- Drveni strop izrađen od šperploče sa krovnom membranom od etilen propilenske gume
- Žljebovi (2 kom)
- Držač alata (2 kom)
- Nosač za alat (2 kom)
- Police (2 kom)

★ Dodatna oprema po izboru

može se naći na stranicama 24 – 33.



Metalik srebrna



Metalik pješčano siva



Metalik tamno siva

Dimenzije (u cm, vanjske dimenzije uključujući okapnicu)

Otvaranje vrata:

Standardna vrata (pozicija panti na desno): 83 x 200 cm (Š x V) – mogu se montirati na bočni zid kućice.

Dvokrilna vrata: 167 x 200 cm (Š x V) – mogu se montirati na bočni 236 cm široki zid kućice.

Zelene crte pokazuju moguću stranu pričvršćivanja (od veličine H2 nadalje) za opcionalnu bočnu ili prednju nadstrešnicu. Za detalje pogledajte str. 26.

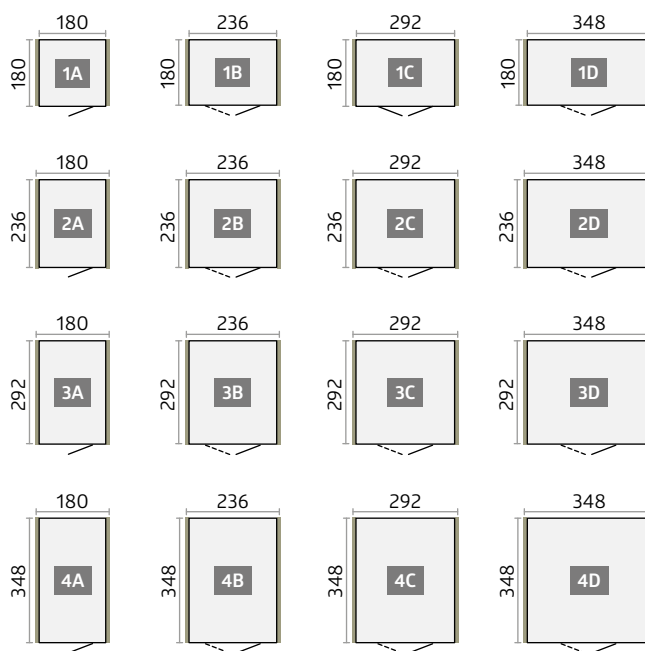

Tehničke podatke i detaljne informacije možete pronaći na stranicama 106–112.



CasaNova® 3 x 2, metalik tamno siva
(s alumijskim podnim okvirom, alumijskim podnim pločama, vanjskom rasvjetom i dva staklena elementa kao dodatcima)

CasaNova®

Dizajn koji se prilagođava vašim željama

Prvoklasna metalna zgrada sa izoliranim bočnim zidovima

Vrtna kućica, radionica ili sauna, dizajn zgrade CasaNova® sa izoliranim bočnim zidovima dokazuje jedinstvenu svestranost sa velikim izborom dodatne opreme koja omogućuje jedinstvenu fleksibilnost i prilagođava se upravo vašim očekivanjima. Tražite li funkcionalan prostor za pohranu ili želite stvoriti vanjski prostor za korištenje – dizajnerska vrtna kućica CasaNova® ispunjava vaše želje iznimnom kvalitetom.

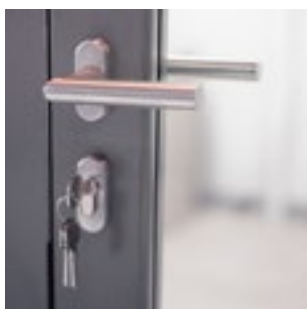

Izolirani bočni zidovi / paneli vrata
Izolirani sendvič element sa 40 mm polistirenske jezgre (EPS W2020)

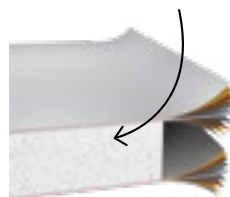



Prednosti

- Izolirani sendvič elementi sa polistirenskom jezgrom od 40 mm (EPS20)
- Površine bez vijaka i čavala

Sigurnost:

- Trostruki mehanizam za zaključavanje sa ručkom od nehrđajućega čelika
- Podnosi opterećenje snijega do 215 kg/m² (minus težina krova kroz npr. ozelenjivanje)

Funkcionalnost:

- Lako se zagrijava zahvaljujući toplinskoj izolaciji u vrijednosti bočnih zidova: 0,76 W/(m²K)
- Dostupna je pozicija panti na vratima na lijevoj ili desnoj strani
- Veliki izbor dodataka
- Ventilacija se vrši putem akrilnog staklenog panela koji se može otvoriti
- Vrata s pneumatskom oprugom

Konfigurirajte odmah svoju vrtnu kućicu CasaNova®!
www.biohort.com/konfigurator

Zasebna brošura o proizvodu dostupna je na
www.biohort.com/mapa-casanova ili kod vašeg Biohort distributera.



Metalik pješčano siva



Metalik tamno siva

Dimenzije (u cm, vanjske dimenzije uključujući okapnicu)

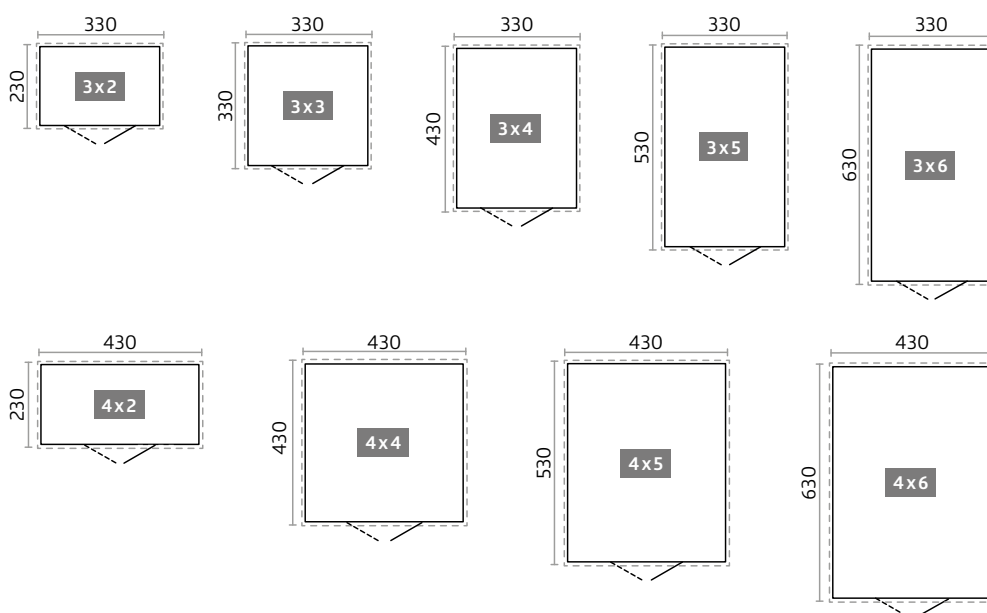

Tehnički podaci i detaljne informacije mogu se naći na www.biohort.com/casanova

*Molimo vas da uzmete u obzir uvjete isporuke specifične za pojedinu zemlju za velike proizvode.

✔ Standardne značajke

★ Dodatna oprema po izboru

		Europa	AvantGarde®	AvantGarde®ECO	HighLine®	Panorama®	Neo**	Ormar za alat
01	Potporne šine za police Za montažu dodataka kao što su police, košare-police, set kuka, nosiva mreža i preklopni stol. Standardne značajke: 2 potporne šine. (iznimka je Neo vrtna kućica, njoj nisu potrebne potporne šine. AvantGarde®ECO dolazi bez standardne opreme)	✔ ★	✔ ★	★	✔ ★	✔ ★		✔ ★
02	Police Police s dubinom od 24,5 cm ili 43,5 cm ovješene su na 2 potporne šine*. (2 komada u paketu). (osim vrtno kućice Neo: police od 26 cm ili 44,5 cm dubine) Nosivost: 15 kg po polici. Standardne značajke: 2 police (iznimka ostava za alat AvantGarde®ECO: bez standardne opreme)	✔ ★	✔ ★	★	✔ ★	✔ ★	✔ ★	✔ ★
03	Nosač za alat Konstruirani za vješanje lopata, grablji, vrtnih crijeva itd. (Nosivost: 10 kg). Standardne značajke: 4 nosača za alat (iznimka je vrtna kućica Neo: dolazi sa 2 kom i AvantGarde®ECO koji dolazi bez standardne opreme)	✔ ★	✔ ★	★	✔ ★	✔ ★	✔ ★	✔ ★
04	Držać alata Za montiranje na unutrašnjost vrata. Moguća su maksimalno 4 držača za alat po krilu vrata. Standardne značajke: 2 držača za alat (iznimka ostava za alat AvantGarde®ECO koja dolazi bez standardne opreme)		✔ ★	★	✔ ★	✔ ★	✔ ★	
05	Solarno svjetlo Zahvaljujući integriranoj bateriji, solarnom panelu i magnetskom nosaču, svjetlo se može lako i fleksibilno pričvrstiti na vanjski zid bilo koje vrtno kućice ili ormara.	★	★	★	★	★	★	★
06	LED rasvjeta Svjetlo na baterijsko napajanje sa senzorom pokreta i trajnim prekidačem svjetla; moguć je magnetski priključak; uklj. USB kabel za punjenje.	★	★	★	★	★	★	★
07	Košare za vrata Košare na vratima mogu se lako pričvrstiti na unutarnju stranu vrata. Idealno za držanje vrtnog alata, rukavica i ostalog nadohvat ruke. (2 komada u paketu). Veličina (Š x D x V): 37 x 10 x 9,5 cm, nosivost: 1 kg po košari za vrata	★	★	★	★	★	★	★
08	Košare-police Košare-police trebaju 2 potporne šine*. Idealno za spremanje pesticida, sjemenki, limenki i alata. (2 komada u paketu). Veličina (Š x D x V): 72 x 16 x 11 cm, nosivost: 3 kg po košari za vrata	★	★	★	★	★	★	★
09	Set kuka Set koji se sastoji od kombinirane, vertikalne i horizontalne kuke i zidne vodilice vješa se na 2 šine za police*.	★	★	★	★	★	★	★
10	Nosiva mreža Idealna za spremanje malih predmeta, uključuje zidni nosač za vješanje između 2 potporne šine*. Vreća od crne poliesterske mreže. Veličina (Š x D x V): 67 x 34 x 20 cm (osim vrtno kućice Neo: 55 x 34 x 20 cm).	★	★	★	★	★	★	★
11	Držać vrećica za smeće Držać vrećica za smeće omogućuje uredno i diskretno skladištenje – idealno za prikupljanje boca ili limenki. Vrećica za smeće se jednostavno zakači i ostaje sigurno na mjestu. Nosač se može montirati ili u Biohort proizvode ili direktno na zid.	★	★	★	★	★	★	★
12	Preklopni stol Stol na rasklapanje, koji ne zauzima puno mjesta u prostoru, vješa se na 2 potporne šine*. Time brzo dobivate stabilnu radnu površinu. Kapacitet opterećenja max. 30 kg, veličina (Š x D): 69 x 58 cm.	★	★	★	★	★		★
13	Električna montažna ploča Diskretno, skriveno usmjerenje kabela i jednostavno sastavljanje prekidača i utičnica (električna oprema na fotografiji nije uključena).	★	★	★	★	★	★	★
14	Set žljebova Dvije metalne odvodne cijevi u pripadajućoj boji kućice sa izlaznom zavojitom cijevi uključujući materijal za pričvršćivanje.	★	★	★	★	★	✔	
15	Unutarnja oplata Sivo bijele unutarnje zidne ploče jednostavno se zakače na bočne zidove.						★	
16	Izolacija Unutrašnjost zidne obloge može se opremiti i izolirati stiropor pločama debljine 40 mm što za vrtnu kućicu stvara brojne nove mogućnosti.						★	

*Šine za police nisu uključene u isporuku (iznimka kućica za alat Neo: nisu potrebne šine za police).

**Pažnja: Vrtna ostava Neo nema žljebova poput ostalih vrtnih spremišta, kod ilustracije to nije uzeto u obzir.



01 Potporne šine za police
02 Police



03 Nosač za alat



05 Solarno svjetlo



04 Držać alata



06 LED rasvjeta



07 Košare za vrata



09 Set kuka



10 Nosiva mreža



08 Košare-police



12 Preklapni stol



13 Električna montažna ploča



11 Držać vrećica za smeće



14 Žlijebovi



15 Unutarnja oplata za Neo



16 Izolacija za vrtnu kućicu Neo (nevidljiva)

Tehnički podaci i detaljne informacije mogu se naći na stranici 106 –113.

✓ Standardne značajke

★ Dodatna oprema po izboru

		Europa	AvantGarde®	AvantGarde®ECO	HighLine®	Panorama®	Neo**	Ormar za alat
17	<p>FloraBoard Dva stupa iste boje kao i vrtne kućica, su pričvršćeni na vanjski zid i gređice za cvijeće se mogu, na njima prikladnoj visini, objesiti. Plastične kutije, koje omogućuju lakšu sadnju cvijeća uključene su u standardnu dostavu.</p> <p>Napomena: Za vrtnu ostavu Neo, FloraBoard je dostupan i za bočni ili stražnji zid.</p>		★	★	★	★	★	
18	<p>Set pneumatskih opruga Pruža udobno otvaranje vrata. Opseg isporuke: 2 komada.</p>	★	✓	★	✓	✓	✓	★
19	<p>Prozorska jedinica Bočna zidna ploča s prozorom na šarkama s metalnim okvirom (pleksiglas) dovodi još više dnevnog svjetla u vrtnu kućicu i pruža jasan pogled na vrt (prozorski otvor: 50 x 60 cm).</p>	★	★	★	★	★		
20	<p>Stakleni paneli Zatamnjena staklena ploča napravljena od pravog kaljenog stakla nalazi se u metalnom okviru (Dimenzije: 28 x 207 cm) i može se fleksibilno ugraditi u bilo koji bočni zid, ali ne pored vrata, kutnog elementa ili druge staklene ploče.</p> <p>Savjet: Akrilni stakleni paneli dostupni su i za bočni ili stražnji zid.</p>						★	
21	<p>Priprema za montažu solarnih panela na bočni zid Mogućnost montaže solarnih panela - bez bušenja! Stoga nema gubitka jamstva. Isporuka uključuje vertikalne šine koje omogućuju jednostavnu i sigurnu montažu solarnih panela i balkonskih elektrana pomoću standardnih materijala za pričvršćivanje. Vrtne kućica tako postaje zeleni izvor energije.</p>	★	★	★	★	★	★	
22	<p>Dvokrilna vrata Olakšavaju ulazak i izlazak s većim alatima. Paneli dvostrukih vrata s unutarnje strane opremljeni su rotirajućom bravom i pneumatskom oprugom (Iznimka: AvantGarde® ECO, Europa i Ormar za alat). Vrtne kućica Neo: standard sa staklenim panelom na desnom krilu vrata. Iznimka je Ormar za alat 90: nije moguće postavljanje dvostrukih vrata.</p> <p>Dodatna dvostruka vrata dostupna su kao dodatna varijanta. Za detalje pogledajte str. 112. (Iznimka: vrtne kućica AvantGarde®)</p>	✓	★	★	★	★	★	✓
23	<p>Dodatna vrata U opseg isporuke dodatnih vrata spada set za zatvaranje od nehrđajućeg čelika sa standardnim cilindrom, (trostruko zaključavanje), pneumatska opruga, okov, dva držača za alat, kao i odgovarajući bočni limeni odbojnici za vrata. Vrata se mogu otvoriti* sa desne, a na zahtjev i sa lijeve strane. Za detalje pogledajte str. 112. Ostava za alat Neo: standard sa zatamnjenim staklenim panelima.</p> <p>AvantGarde®ECO vrtne kućica: Vrata su također dostupna u isplativijoj ECO verziji, sa valovitom površinom, pokretnom ručkom sa cilindričnom bravom, (uključeno dvostruko zaključavanje), kukama za vrata i integriranim organizacijskim sustavom s unutarnje strane vrata.</p> <p>Vrtne kućica Europa: dvostruka vrata, valovita površina, sa pokretnom ručkom sa cilindričnom bravom, uklj. dvostruko zaključavanje, kuke za vrata, šarke i organizirani sustav s unutarnje strane vrata.</p>		★		★	★	★	
24	<p>Bočna nadstrešnica Bočna nadstrešnica se može staviti na obje strane kod vrtne kućice Neo (od veličine 2A). Širina bočne nadstrešnice je 300 cm. Aluminijski nosači opremljeni su nogama podesivim po visini. Uključene su dvije odvodne cijevi za kišnicu.</p> <p>Bočni krov je (od dimenzije H2) na bočnoj strani, žlijebom, pričvršćen na HighLine® i može se postaviti na jednu ili obje strane vrtnog skladišta. Dostupno je u posebnim veličinama. Širina bočne nadstrešnice L je 150 cm i 282 cm. Aluminijski nosači opremljeni su nogama podesivim po visini. Uključen je žlijeb.</p> <p>Bočna nadstrešnica za vrtne kućicu Europa može biti stavljena na lijevu, desnu ili obje strane. Set uključuje sve priložene dijelove, žlijeb i potpore potrebne za montažu (nije dostupan za ostave dimenzija 1 i 2A).</p> <p>Bočna nadstrešnica za vrtne kućicu AvantGarde® i AvantGarde® ECO može biti stavljena na lijevu, desnu ili obje strane. Aluminijski potpornji su opremljeni podesivim nogama po visini. Opseg isporuke za format A4/A8 uključuje tri nosača. Uključene su dvije odvodne cijevi za kišnicu. Prikladno samo za modele proizvedene 2020 ili kasnije. Za starije modele, kontaktirajte našu službu za korisnike.</p>	★			★		★	
25	<p>Bočni i stražnji zidovi za bočnu nadstrešnicu Ovisno o želji, stražnji zid i/ili bočni zid može se dodati na bočnu nadstrešnicu vrtne kućice HighLine® (od veličine H2), Neo (od veličine 2A) i AvantGarde® / AvantGarde® ECO. Dostupni su u istim bojama kao i vrtne kućica.</p>		★	★	★		★	

*iznimka kod vrtne kućice Neo: Ovdje je pozicija panti moguća samo s desne strane.



17 FloraBoard



18 Set pneumatskih opruga



19 Prozorska jedinica



20 Stakleni paneli za vrtnu kućicu Neo



NOVO

21 Priprema za montažu solarnih panela na bočni zid



22 Dvokrilna vrata / 23 Dodatna vrata



24 Bočna nadstrešnica za vrtnu kućicu Neo



24 Bočna nadstrešnica za vrtnu kućicu HighLine® / Europu / AvantGarde® / AvantGarde® ECO



25 Bočni i stražnji zidovi za bočnu nadstrešnicu za HighLine®



NOVO

25 Bočni i stražnji zid za bočnu nadstrešnicu vrtne kućice Neo / AvantGarde® / AvantGarde® ECO

Tehnički podatci i detaljne informacije mogu se naći na stranicama 106–113.



biohort BikeLift® ↑

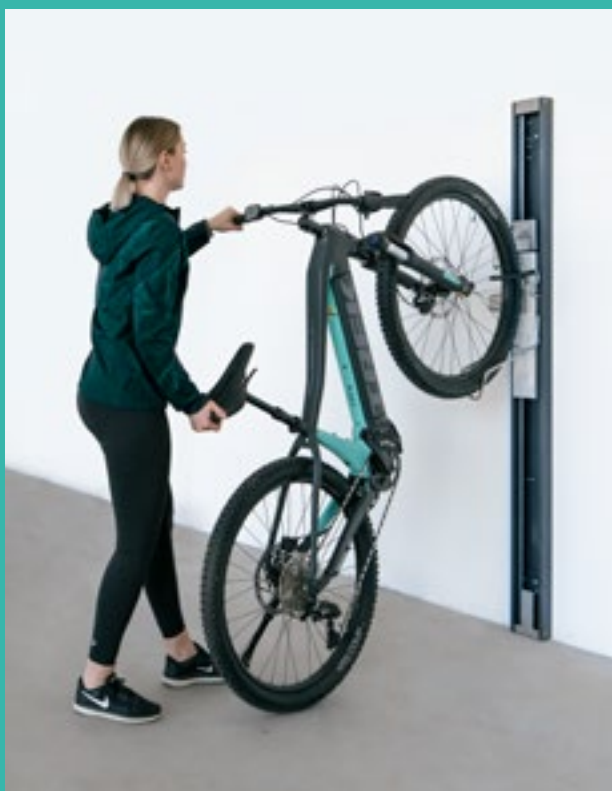

BikeLift® prednosti

- ↑ Funkcija podizanja lifta za bicikle težine do 30 kg
- ↔ prikladno za širine guma do 77 mm/ 3 inča

Biohort BikeLift® može se montirati na zid u podrumu, u garaži ili na ulazu u samo nekoliko jednostavnih koraka. Još je lakše montirati ga u neku od vrtnih kućica Biohort – BikeLift® se jednostavno priključuje kao dodatna oprema.

Inovativno dizalo dostupno je u dvije varijante: standardno ili okretno

Udobna funkcija lifta za svaki bicikl

Od e-brdskog bicikla do trkaćih bicikala – Biohort BikeLift® vuče svaki bicikl okomito uza zid kao da se sam pokreće. Time se štedi prostor i nema napora.



Zakačiti

Jednostavno prikvačite prednji kotač u BikeLift®. Kuka odgovara svim širinama guma do 77 mm.



Pritisnuti

Kratki pritisak indikatora prema dolje na upravljaču dovoljan je za aktiviranje automatske funkcije lifta.



Lift

Zahvaljujući snažnoj napetosti opruga, BikeLift® podiže bilo koji bicikl (do 30 kg) bez napora – potpuno bez struje!



Štedi mjesto

Sigurno fiksiran i može se zaključati, bicikl visi okomito na zidu te štedi prostor.

★ Dodatna oprema po izboru

		Europa	AvantGarde®	AvantGarde®ECO	HighLine®	Panorama®	Neo**	Ormar za alat
26	BikeLift® standard Mehanički lift za bicikle jednostavno je pričvršćen na zidne profile i pogodan je za bicikle s vanjskim promjerom gume do 29 inča, širinom guma max. 77 mm, ukupna visina obruča uklj. guma max. 77 mm, maksimalna duljina bicikla od 1,95 m i maksimalna težina od 30 kg. Kraj stražnjeg blatobrana i nosač prtljage ne smiju viriti iza gume. Integrirani metalni prsten za zaključavanje brave bicikala.	★	★	★	★	★	★	
27	BikeLift® sa zakretnim uređajem Kako biste uštedjeli još više prostora, bicikl se može sklopiti sa strane zida zahvaljujući uređaju. U ostavi za alat Europa BikeLift® sa zakretnim uređajem može se montirati samo na središnji stražnji zid.	★	★	★	★	★	★	
28	Pristupna rampa Za vanjsku i unutarnju stranu za ugodan prelazak podnog praga, moguće samo u kombinaciji s aluminijskim podnim okvirom i dvokrilnim vratima. Nosivost maks. 200 kg, duljina: 135 cm (iznimka vrtna kućica Neo: 163,5 cm).	★	★	★	★	★	★	
29	Vješalica za bicikl BikeMax Ostava za alat Europa: podesiva po visini u 6 različitih položaja, za bicikle debljine guma do 26 inča, max. 5 cm i težina max. 25 kg. Ostave za alat Neo, HighLine®, Panorama®, AvantGarde® i AvantGarde®ECO: podesiva visina na 8 različitih načina i prikladne za bicikle do 29 Zoll-a*. Integrirani metalni prsten za zaključavanje brave bicikala.	★	★	★	★	★	★	
30	BikeHolder Optimalno odlaganje bicikala podesivim steznim nosačem. Osnovna ploča vješa se na 2 potporne šine*. Brzo i jednostavno fiksiranje guma bicikala, Maks. 3 bicikla po držaču BikeHolder.	★	★	★	★	★	★	

*Šine za police nisu uključene u isporuku (iznimka kućica za alat Neo: nisu potrebne šine za police)

**Pažnja: Vrtne ostave Neo nema žljebova poput ostalih vrtnih spremišta, kod ilustracije to nije uzeto u obzir.



26 BikeLift® standard



27 BikeLift® sa zakretnim uređajem



28 Pristupna rampa



29 Vješalica za bicikl BikeMax

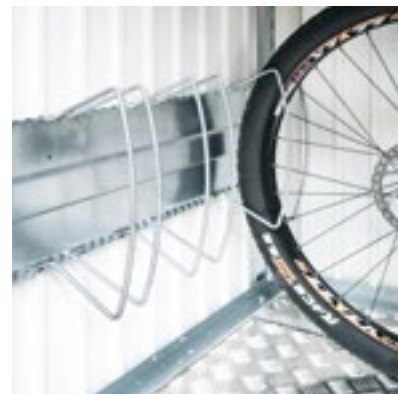

30 BikeHolder

Tehnički podaci i detaljne informacije mogu se naći na stranicama 106 – 116.



Dodatne informacije:
www.biohort.com/temelji

Konvencionalna rješenja za temelje*



Betonski temelj

Armiranobetonska temeljna ploča u balastnom sloju je optimalan, ali i skup temelj. Kod ove varijante temelja mora se paziti da ne dođe do prodiranja vode na podu ostave za alat. Za ovo je idealna jedna stepenasta temeljna ploča s obodnom stubom od 2 cm x 7 cm. (Aluminijski podni okvir i aluminijska podna ploča nisu prikladno rješenje). Alternativa stepeničastoj temeljnoj ploči sa obodnom stubom može poslužiti potpuno ravna betonska ploča.

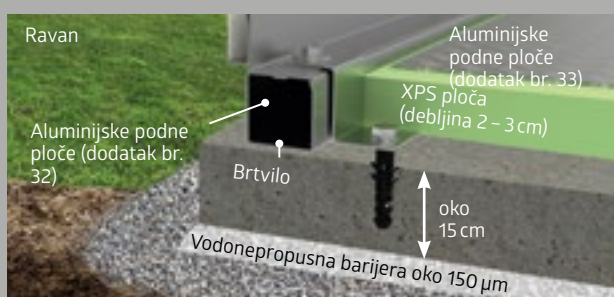

Kao dodatak raspoloživi **aluminijski podni okvir** olakšava izravnavanje neravnina na tlu kao i postavljanja brtvenog spoja. Aluminijski podni okvir omogućuje upotrebu **aluminijske podne ploče** kao i podstavljanje XPS ploča od čvrste pjene. (XPS ploče od tvrde pjene nisu uključene u opseg dostave).

Istočkani temelj



Druga mogućnost za podizanje vrtnih ostava na neravnom tlu je istočkani temelj u kombinaciji s **aluminijskim podnim okvirom**.

Opločnjaci



Popločavanje ploča položenih u šljunčanu podlogu nudi dobro i isplativo rješenje. Toplo preporučujemo upotrebu **aluminijskog podnog okvira**.

Podni okvir



Uz **aluminijski podni okvir** možete postaviti i podne kopče i usidriti ostavu na šljunčanoj podlozi (podna sidra dostupna kao dodatna oprema). **Aluminijske podne ploče** služe kao funkcionalan pod i podstavljene su XPS pločama od tvrde pjene koje nisu uključene u isporuku).

*Neobavezujuća preporuke koje odgovaraju svim vrtnim kućicama, ormaru za alat i MiniGaraži.

Biohort SmartBase rješenja

Detaljne informacije o SmartBase i SmartBase^{PLUS} mogu se pronaći na stranicama 32-33. —————>

⊛ Dodatna oprema po izboru

		Europa	HighLine®	Panorama®	AvantGarde®	AvantGarde®ECO	Neo	Ormar za alat
31	<p>Aluminijski podni okvir Pružajući potrebnu stabilnost čak i bez betonskog temelja.</p> <p>Ako je podni okvir postavljen izravno na šljunčanu podlogu (oko 10 cm šljunka, bez temelja ili ploča), za pričvršćivanje na tlo potrebna su sidra. Dostupni su kao dodatci – broj sidara potražite u tehničkim podacima. Kupac mora osigurati da ovaj tip temelja bude otporan na oluju.</p>	⊛	⊛	⊛	⊛	⊛	⊛	⊛
32	<p>Aluminijske podne ploče Ovisno o veličini kućice, vrlo kvalitetan pod od aluminijske ploče sastoji se od nekoliko segmenata, uključujući profile za povezivanje. Za postavljanje je neophodan aluminijski podni okvir (vidi gore). Preporučujemo korištenje XPS stiropora, debljine 2–do 3 cm (nije uključen u opseg isporuke!).</p>	⊛	⊛	⊛	⊛	⊛	⊛	⊛
33	<p>SmartBase Savršen pod za čvrsto tlo (beton ili popločane površine). Lagane nepravilnosti tla, do 4 cm, se time mogu kompenzirati. Detalje pogledajte na str. 32.</p>	⊛	⊛	⊛	⊛	⊛	⊛	⊛
34	<p>SmartBase^{PLUS} Optimalno rješenje za padine i travnjake, patentirani sustav s vijcima za uzemljenje koji kompenzira nagibe do 15 cm. Za više detalja pogledajte stranicu.</p>	⊛	⊛	⊛	⊛	⊛	⊛	⊛



31 Aluminijski podni okvir



33 SmartBase
Pojediniosti potražite na sljedećoj stranici.



32 Aluminijske podne ploče



34 SmartBase^{PLUS}
Pojediniosti potražite na sljedećoj stranici.





Barijera protiv kišnice



Kompenzacija visine podesivih nogama



Podesive noge

SmartBase

Savršen za tvrdu podlogu

Biohort SmartBase temelj je idealna podloga za betonske ili popločane površine. Sastoji se od visokokvalitetnih aluminijskih ploča, posebnog okvira za temelj i nogu podesivih po visini. Time se do 4 cm nadoknađuju lagane nepravilnosti tla.

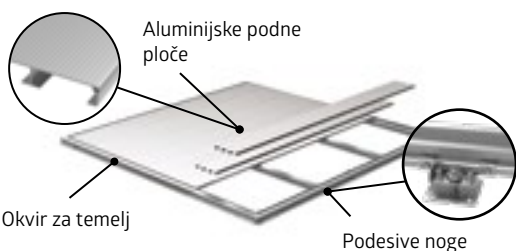

Prednosti

- Kompenzacija neravnina pomoću podesivih nogu
- Po potrebi se lako uklanja
- Precizno prilagođeno svim Biohort vrtnim kućicama, ormarima za alat i MiniGaraži
- Otporan na oluju
- Nosivost maks. 200 kg/m²

Standardne značajke:

- Aluminijski pod sa rebrastom površnom
- Specijalno koncipirani aluminijski okvir za temelj
- Termo pocinčane podesive noge
- Kompenzacija visine pomoću podesivih nogu
- Integrirana vodena barijera za zaštitu od ulaska vode

Aluminijski podni okvir i aluminijske podne ploče nisu potrebni!

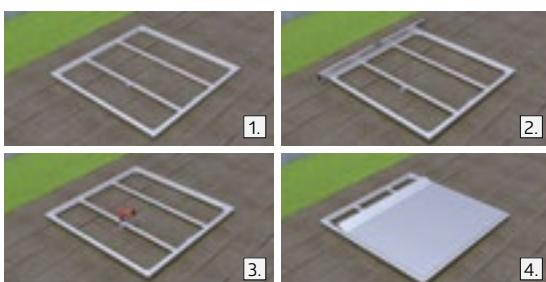

Vrijeme montaže: 1–2 sata za dvoje (ovisno o vještini i proizvodu). **Potreban alat:** libela, bušilica, ključ SW13 i SW24.

1. Montaža okvira
2. Povezivanje podesivih nogu i okvira
3. Učvršćivanje podesivih nogu za podlogu
4. Učvršćivanje aluminijske podne ploče

Tehnički podaci i detaljne informacije mogu se naći na stranici 106–113.



Barijera protiv kišnice



Kompenzacija visine pomoću vijaka za uzemljenje

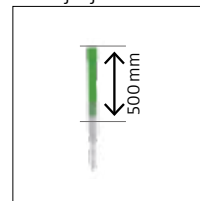

Dodatno: Komplet za proširenje za vijke za uzemljenje

SmartBase^{PLUS}

Optimalno rješenje za padine i travnjake

Za razliku od SmartBase temelja, patentirani SmartBase^{PLUS} sustav uključuje vijke za uzemljenje umjesto podesivih nogu. Oni su pričvršćeni izravno u tlo i mogu nadoknaditi nagibe do 15 cm (za veće razlike u visini proširenja su dostupna na zahtjev). Za to, tlo treba biti kompaktno i bez velikih kamenja.

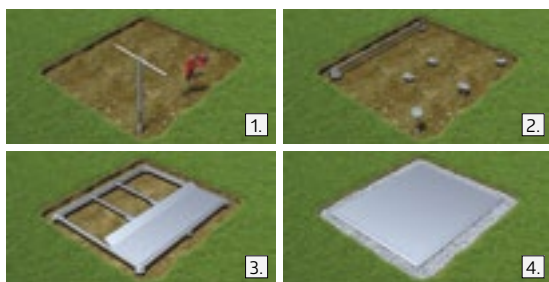
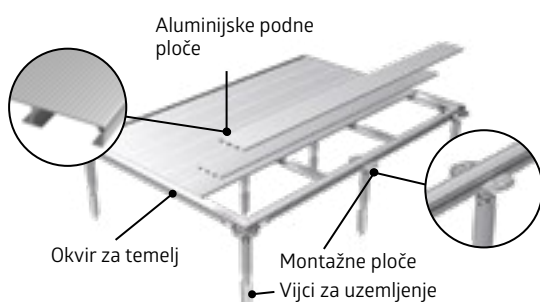

Vrijeme montaže: 2 – 4 sata za dvoje (ovisno o vještini i proizvodu). **Alat:** bušilica s čekićem, svrdlo Ø 40 x 570 mm, libela, bušilica, ključ SW13 i SW24, lopata.

1. Priprema mjesta i umetanje vijaka za uzemljenje
2. Pričvršćivanje i poravnavanje montažnih ploča
3. Pozicioniranje i pričvršćivanje okvira
4. Učvršćivanje aluminjske podne ploče

Prednosti

- Mali iskop tla
- Šljunčana podloga nije potrebna
- Kompenzacija neravnina pomoću vijaka za uzemljenje
- Po potrebi se lako uklanja
- Precizno prilagođen svim Biohort vrtnim kućicama, ormarima za alat i MiniGaraži
- Otporan na oluju
- Nosivost maks. 200 kg/m²

Standardne značajke:

- Aluminjski pod sa rebrastom površinom
- Specijalno koncipirani aluminjski okvir za temelj
- Termo pocinčani vijci za uzemljenje
- Više podesivih montažnih ploča
- Uključujući ručni odvijač
- Integrirana vodena barijera za zaštitu od ulaska vode

Aluminjski podni okvir i aluminjske podne ploče nisu potrebni!





Biohort

Za bolju organizaciju, za vanjsku upotrebu.



36 Ormar za alat



38 Ormar za terasu Romeo®



40 Ormar za terasu Julia®



42 WoodStock®



Ormar za alat, veličina 190, metalik pješčano siva
(sa košarama za vrata, košara-policama, aluminijskim podnim okvirom i aluminijskim podnim pločama kao dodatcima)

Ormar za alat

Velikodušan prostor za pohranu vrtnog pribora

Svestrani vanjski ormar za vanjsku upotrebu

U vrtu, na terasi, u garaži ili na balkonu; organizira i skladišti vaš alat, a pritom ne ograničava vaš životni prostor. Biohort ormarom za alat možete od kiše zaštititi vrtnu opremu, alat, igračke i sl. i skloniti ih na sigurno mjesto. Skladno se stapa sa svojim položajem zahvaljujući sedam različitih veličina i elegantnom dizajnu.

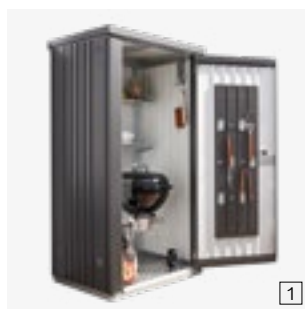

1 Ormar za alat, veličina 90, metalik tamno siva, s aluminijskim podnim okvirom i aluminijskim podnim pločama (pogledajte dodatke na str. 31)



Prednosti

Sigurnost:

- Dvostruki mehanizam za zaključavanje sa pokretnom T ručkom i cilindričnom bravom
- Otporno na vatru
- Stabilna krovna konstrukcija na opterećenje snijegom do 150kg/m²
- Otporno na oluju do 150 km/h, snaga vjetra 12

Funkcionalnost:

- Nevidljiva, integrirana ventilacija

Standardne značajke:

- Dvokrilna vrata (od veličine 150)
- Integrirani organizacijski sustav sa unutarnje strane vrata (uključujući 6 kuka)
- Nosač za alat (4 kom)
- Police (2 kom) i potporne šine (2 kom)
- Kuke za vrata koje služe za učvršćivanje otvorenih vrata

★ Dodatna oprema po izboru

može se naći na stranicama 24–33.



Metalik srebrna



Metalik pješčano siva



Metalik tamno siva

Dimenzije (u cm)

Otvaranje vrata:

Dimenzija 90: 65 x 170 cm (Š x V),
dimenzija 150 230: 135 x 170 cm (Š x V)

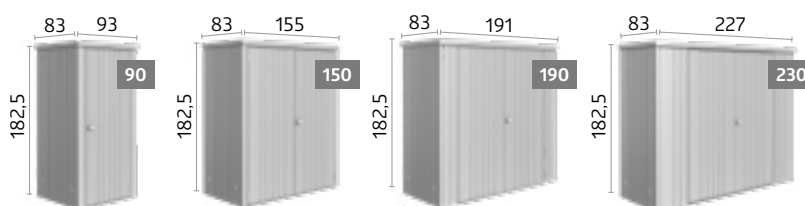

Otvaranje vrata:

135 x 170 cm (Š x V)

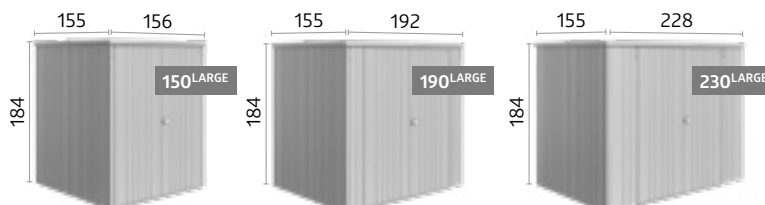

Tehnički podatci i detaljne informacije mogu se naći na stranicama 113.



Ormar za terasu Romeo®, dimenzija M, metalik pješčano siva
(sa policom kao dodatkom)

Ormar za terasu Romeo®

Velikodušan prostor za pohranu vrtnog pribora

Prostrani ormar za terasu

Ormar za terasu Romeo® nudi praktičan prostor za pohranu na balkonu i terasi. Dvostruka vrata omogućuju praktičan pristup vašim vanjskim predmetima. Standardne značajke uključuju dvostruki sustav zaključavanja, pneumatsku oprugu za nježno zatvaranje, police i organizacijski sustav s unutarnje strane vrata.





Prednosti

Sigurnost:

- Zaključavanje sa pokretnom T ručkom i cilindričnom bravom
- Otporno na kišu

Funkcionalnost:

- Vrata s pneumatskom oprugom
- Nevidljiva, integrirana ventilacija

Standardne značajke:

- Police (2 kom) i potporne šine (3 kom)
- Integrirani sustav organizatora s unutarnje strane vrata (uključujući 6 kuka)



Metalik srebrna



Metalik pješčano siva



Metalik tamno siva

Dimenzije (u cm)

Otvoranje vrata:

Veličina M, veličina L: 103 x 131 cm (Š x V)

Veličina M^{HIGH}, veličina L^{HIGH}: 103 x 171 cm (Š x V)

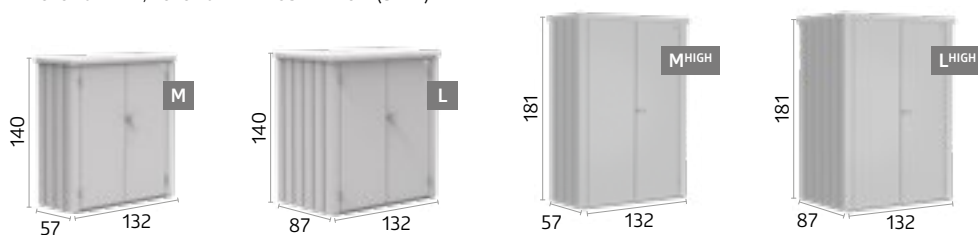

★ Dodatna oprema po izboru



Police (2 kom)

Termo pocinčane čelične police dostupne su uz police koje su dio standardnog opsega isporuke.

Tehnički podatci i detaljne informacije mogu se naći na stranicama 114.



Ormar za terasu Julia®, dimenzija M^{HIGH}, metalik tamno siva
(sa policom kao dodatkom)

NOVO

Ormar za terasu Julia®

Velikodušan prostor za pohranu vrtnog pribora

Kompaktni ormar za terasu za male vanjske prostore

Gdje je Romeo, tu je i Julia® – naši ormari za terasu razvijaju se sa zahtjevima modernih vanjskih prostora. S četiri nove veličine i jednostrukim vratima, ormar za terasu Julia® prilagođava se različitim prostornim zahtjevima i stvara strukturiranu organizaciju na balkonima i terasama. Poput Romea®, Julia® također impresionira dvostrukim sustavom zaključavanja, pneumatskim oprugama za meko zatvaranje i policama kao standardom.



Prednosti

Sigurnost:

- Dvostruki mehanizam za zaključavanje sa pokretnom T ručkom i cilindričnom bravom
- Otporno na kišu

Funkcionalnost:

- Udobno otvaranje vrata pomoću pneumatske opruge
- Nevidljiva, integrirana ventilacija

Standardne značajke

- Jedna polica
- Integrirani sustav organizatora s unutarnje strane vrata (uključujući 6 kuka)



Metalik srebrna



Metalik pješčano siva



Metalik tamno siva

Dimenzije (u cm)

Otvaranje vrata:

Veličina M, veličina L: 51 x 131 cm (Š x V), panti na desnoj strani

Veličina M^{HIGH}, veličina L^{HIGH}: 51 x 171 cm (Š x V), panti na desnoj strani

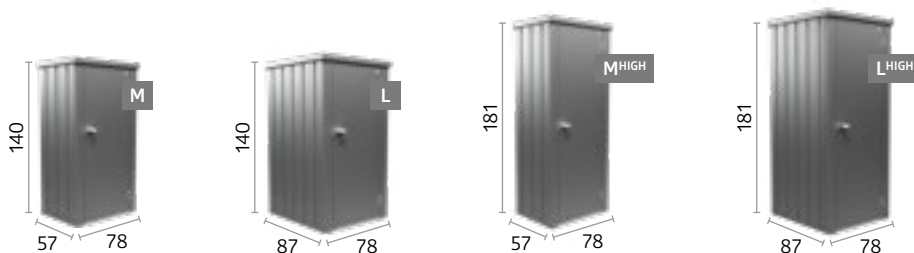

★ Dodatna oprema po izboru



Polica u punoj veličini (1 komad)

Pocinčana polica za skladištenje po cijeloj površini.

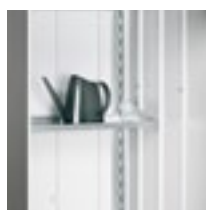

Set polica (2 kom)

Police od pocinčanog čelika.

Tehnički podatci i detaljne informacije mogu se naći na stranicama 114.



WoodStock® dimenzija 150, metalik pješčano siva
(sa stražnjim zidom, paketom vrata i aluminijским podnim pločama kao dodatcima)

WoodStock®

Zaštita za drva, alat i mnoge druge stvari

Sklonište za suho i sigurno skladištenje na otvorenom

WoodStock je svestrano rješenje za pohranu na otvorenom. Pogodno je za suho skladištenje drva za ogrjev – čak i u dva reda. S opcionalnim stražnjim zidom i dvostrukim vratima, može se koristiti i kao kompaktni ormar za opremu. Integrirani oluk za kišu sprijeda osigurava kontrolirano odvodnjavanje vode.



Ugrađen žlijeb na prednjoj strani.



Prednosti

- Dobra stabilnost zbog masivnog aluminijskog okvira
- Na raspolaganju velika ponuda dodatne opreme

Sigurnost:

- Ugrađen žlijeb na prednjoj strani
- Univerzalno primjenjiv također i za vrtni alat
- Otporno na oluju do 150 km/h, snaga vjetra 12

Funkcionalnost:

- Vijci i sidra za pričvršćivanje na zemlju



Metalik srebrna



Metalik pješčano siva



Metalik tamno siva

Dimenzije (u cm)

Volumen:

Dimenzija 150: 2,1 m³

Dimenzija 230: 3,1 m³

Dimenzija 300: 4 m³

Skladištenje drva za ogrjev moguće u dva reda
(maksimalna duljina trupaca: 35 cm)

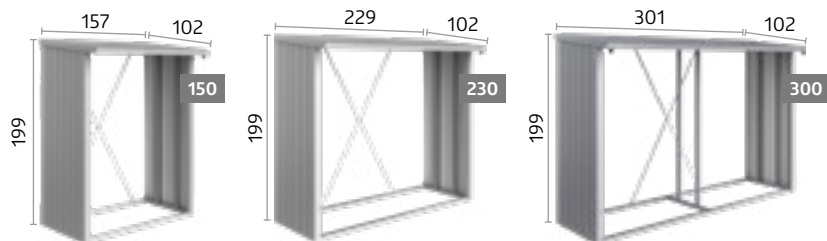

★ Dodatna oprema po izboru



Aluminijske podne ploče

Kvalitetan aluminijski pod od rebrastog aluminijskog štita uskladištena drva i alat od vlage iz tla.



Set vrata

(prikladna za veličinu 150 & 230)

Dvokrilna vrata s cilindar bravom s okretnom ručkom i sustavom odlaganja na unutarnjoj strani vrata; otvaranje vrata: 135 x 171 cm (Š x V).



Stražnji zid

Od termo pocinčanog poliamidno lakiranog čeličnog lima.

Tehnički podatci i detaljne informacije mogu se naći na stranicama 113.





Biohort

Za više prostora
za pohranu,
za vanjsku
upotrebu.



46 Vrtni sanduk



48 StyleBox®



50 LoungeBox®



52 StoreMax®



54 HighBoard



Vrtni sanduk dimenzija 130, metalik tamno siva
(sa nosivom mrežom i mrežicom za poklopac kao dodatcima)

Vrtni sanduk

Lijep i otporan

Savršena škrinja na otvorenom

Pohranjuje sve ono za što ne možete pronaći odgovarajuće mjesto za odlaganje. On čuva sve ono za što nemate odgovarajući skladišni prostor: idealan za skladištenje jastuka za sjedenje, ležaljki, igraćaka, opreme za sport i kampiranje. 5 Dimenzija, 5 boja - za svačija očekivanja. Kvalitetni materijali za trajno rješenje.





Prednosti

Sigurnost:

- Dvostruki mehanizam za zaključavanje sa pokretnom T ručkom i cilindričnom bravom
- Otporno na kišu

Funkcionalnost:

- Ugodno otvaranje poklopca pomoću pneumatske opruge
- Nevidljiva, integrirana ventilacija



Metalik srebrna



Metalik pješčano siva



Metalik tamno siva

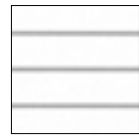

Bijela



Metalik brončana

Dimenzije (u cm)

Savjet: idealno i kao sanduk za ostavu paketa!

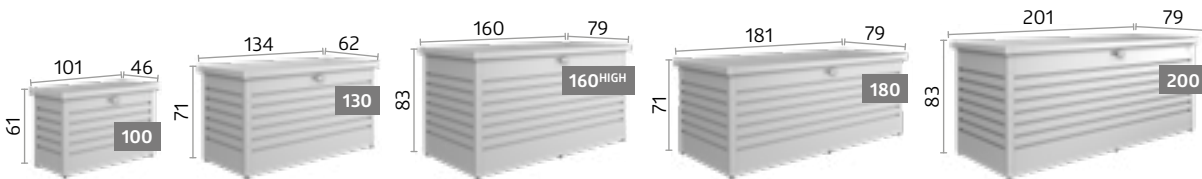

★ Dodatna oprema po izboru



Nosiva mreža

Vreća od crne poliester tkanine nudi dodatni prostor za odlaganje i jednostavno se vješa na okvir.

Nosivost max. 10 kg.



Mreža za poklopac

Rješenje za male dijelove može se jednostavno pričvrstiti na unutrašnjost uređaja poklopac.

Dvije mrežice mogu se u vrtnom sanduku 180 montirati jedna pored druge.



Paket Box kit

Kopča i sistem zaključavanja od nehrđajućeg čelika i lokot sa šifrom i sigurnosna sajla od nehrđajućeg čelika.



Tehnički podatci i detaljne informacije mogu se naći na stranicama 114.



StyleBox®, veličina 170, metalik pješčano siva
(sa nosivom mrežom i mrežicom za poklopac kao dodatcima)

StyleBox®

Za više životnog stila

Skladištenje kao element dizajna

Svojim elegantnim površinama i besprijekornom izradom, vanjska kutija predstavlja se kao visokokvalitetna i elegantna. Inovativni sustav spajanja omogućuje brzu i jednostavnu montažu. Bilo na terasi, balkonu ili u vrtu – dizajn se savršeno uklapa u bilo koje okruženje.





Prednosti

Sigurnost:

- Mogućnost zaključavanja pomoću lokota (lokot nije uključen)
- Otporno na kišu

Funkcionalnost:

- Ugodno otvaranje poklopca pomoću pneumatske opruge
- Praktično zaključavanje
- Brza montaža zahvaljujući inovativnom sustavu spajanja
- Nevidljiva, integrirana ventilacija

Standardne značajke:

- Podesive noge s četiri visine za niveliranje na neravnim podovima



Metalik srebrna



Metalik pješčano siva



Metalik tamno siva

Dimenzije (u cm)

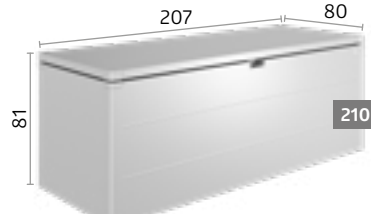
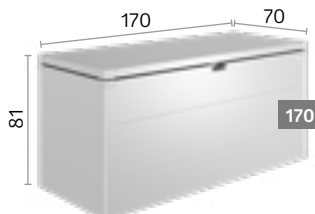
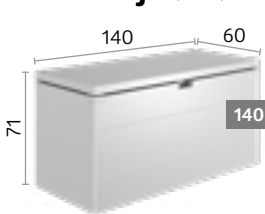

★ Dodatna oprema po izboru



Nosiva mreža

Vreća od crne poliester tkanine nudi dodatni prostor za odlaganje i jednostavno se vješa na okvir. Nosivost max. 10 kg.



Kotačići

2 gumirana kotača za pomicanje kutije. 2 komada u paketu.

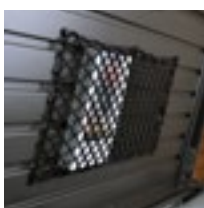

Mreža za poklopac

Rješenje za sitne dijelove. Može se jednostavno montirati na unutarnju stranu poklopca.

Tehnički podatci i detaljne informacije mogu se naći na stranicama 114.



LoungeBox®, dimenzija 160, metalik tamno siva

LoungeBox®

Elegancija sa stilom

Dizajn za visoka očekivanja

LoungeBox® pruža voodootpornu pohranu jastuka i navlaka za sjedala. Cilindrična brava s okretnom ručkom pouzdano štiti sadržaj. Zahvaljujući pneumatskoj opruzi, poklopac se otvara bez napora i sigurno ostaje u otvorenom položaju. Zahvaljujući posebnim šarkama, kutija se može postaviti direktno na zid. Glatke površine i skriveni pričvršćivači daju kutiji čist, moderan izgled.



Elegantan poklopac se također može lako otvoriti kad je smješten blizu zida



Prednosti

- Aluminijski poklopac
- Površine bez vijaka i čavala

Sigurnost:

- Zaključavanje sa kvakom na okret i cilindričnom bravom
- Otporno na kišu

Funkcionalnost:

- Ugodno otvaranje poklopca pomoću pneumatske opruge
- Elegantan poklopac se također može lako otvoriti kad je smješten blizu zida
- Nevidljiva, integrirana ventilacija



Metalik srebrna



Metalik pješčano siva



Metalik tamno siva

Dimenzije (u cm)

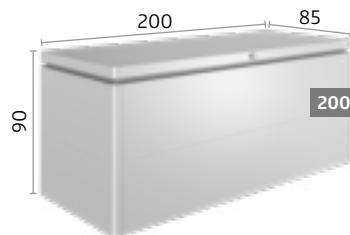
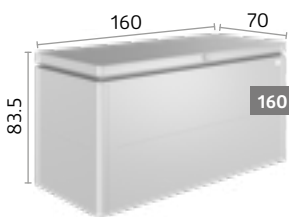

⊛ Dodatna oprema po izboru



Nosiva mreža

Vreća od crne poliester tkanine nudi dodatni prostor za odlaganje i jednostavno se vješa na okvir.

Nosivost max. 10 kg.



Mreža za poklopac

Rješenje za sitne dijelove. Može se jednostavno montirati na unutarnju stranu poklopca.

Tehnički podatci i detaljne informacije mogu se naći na stranicama 114.



StoreMax®, dimenzija 190, metalik srebrna

StoreMax®

Dizajn izvana, prostor unutra

Organizacija u svom najboljem izdanju

Vrt je oaza mira i dobrobiti – ako je uredan i čist. Upravo za to je i osmišljen StoreMax® koji na maloj površini nudi maksimalan prostor za pohranu, a može se policama i regalnim jedinicama pojedinačno podijeliti. Neovisno radi li se o garaži za kosilicu, vrtnom ormaru ili prostoru za odlaganje jastuka, iza dvodijelnog sustava za otvaranje ima mjesta za sve!



Gornji poklopac može se zasebno otvoriti.
Za potpuno otvaranje sanduka StoreMax® prednji rolo klizi unazad.



Prednosti

- Aluminijske rolete

Sigurnost:

- Dvostruki mehanizam za zaključavanje sa pokretnom T ručkom i cilindričnom bravom
- Otporno na kišu

Funkcionalnost:

- Jednostavno korištenje pomoću opružne potpore

Standardne značajke:

- Nosač alata s unutarnje strane bočnih zidova



Metalik srebrna



Metalik pješčano siva



Metalik tamno siva

Dimenzije (u cm)

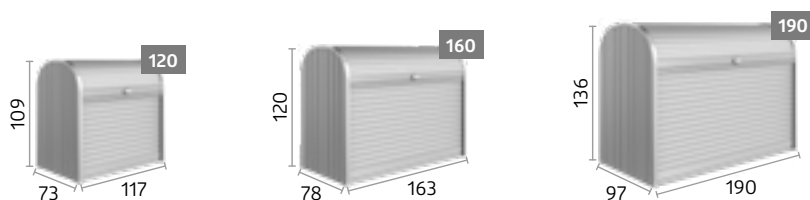

★ Dodatna oprema po izboru



Kutni regal-set

(prikladna za veličinu 120 & 160)
2 police (trokutaste) sa držačem za policu, petorostruko podesive po visini, jednostavna montaža bez alata, lijevo ili desno po izboru.



Set polica

(prikladan za dimenziju 190)
2 čelične police (72 x 24,5 cm) i 2 potporne šine.



Umjesni regal

(prikladna za veličinu 160 & 190)
Dvodijelna čelična policu sa potpornom šinom, nosivost oko 100 kg, primjenjiva i kao dvodijelna policu, petorostruko podesiva po visini, jednostavna montaža.

Tehnički podatci i detaljne informacije mogu se naći na stranicama 115.



HighBoard, veličina 160, metalik pješčano siva
(Sa mrežom za poklopac i među-policom kao dodatcima)

HighBoard

Istaknuto na terasi

Više za pohranu

Zahvaljujući dvokrilnim vratima i otvaranju poklopca, mogućnosti primjene HighBoarda su višestruke: skladište za jastuke i spremište vrtnog pribora ili idealna dopuna vašoj ljetnoj kuhinji - sve je zaštićeno od vremenskih uvjeta i uredno spremljeno. Skladan i lijepo oblikovan izgled koji su osmislili industrijski dizajneri jamči vrhunski doživljaj na vašoj terasi.





Prednosti

- Površine bez vijaka i čavala

Sigurnost:

- Zaključavanje sa kvakom na okret i cilindričnom bravom
- Otporno na kišu

Funkcionalnost:

- Udobno otvaranje poklopca pomoću pneumatske opruge
- Elegantan poklopac se također može lako otvoriti kad je smješten blizu zida
- Nevidljiva, integrirana ventilacija

Standardne značajke:

- Otvarač za kantu za opad (3 kom.)



Metalik srebrna



Metalik pješčano siva



Metalik tamno siva

Dimenzije (u cm)

Otvaranje vrata:

Dimenzija 160: 140 x 100 cm (Š x V),
veličina 200: 167 x 110 cm (Š x V)

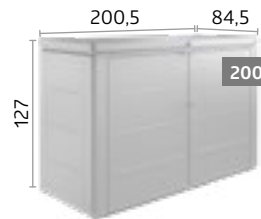
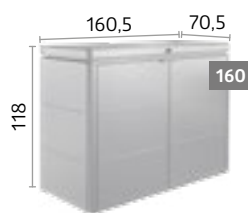

★ Dodatna oprema po izboru



Nosiva mreža

Vreća od crne poliester tkanine nudi dodatni prostor za odlaganje i jednostavno se vješa na okvir. Nosivost max. 10 kg.



Držač alata

Na unutarnjoj strani krila vrata. Max. su moguća 2 držača alata po ploči vrata.



Umjesni regal

U metalik srebrnoj boji, 9 mogućih pozicija po visini. Jednostavna montaža i raznolika primjena (npr. kao trajna podloga ili kao polica). Nosivost max. 50 kg.



Mreža za poklopac

Rješenje za sitne dijelove. Može se jednostavno montirati na unutarnju stranu poklopca.

Tehnički podatci i detaljne informacije mogu se naći na stranicama 115.

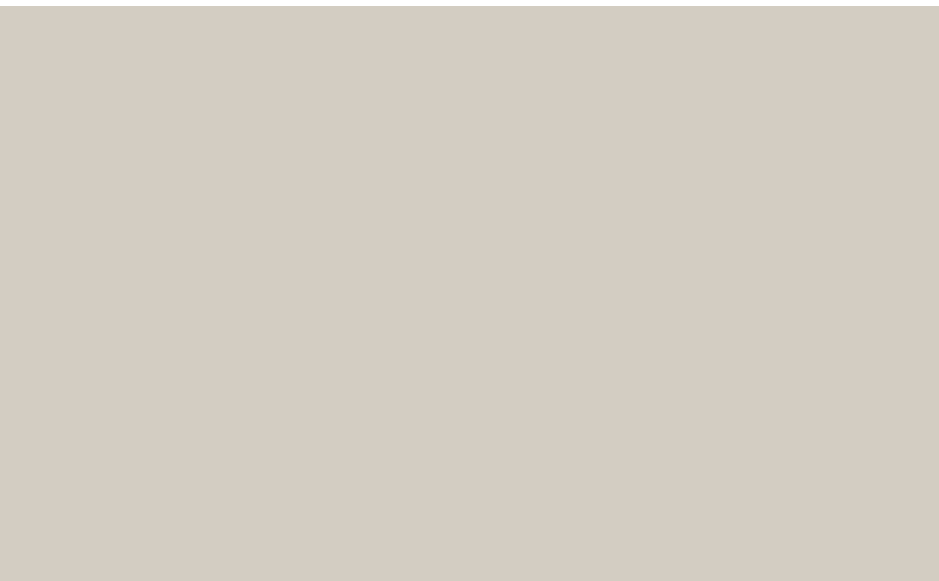



Biohort

Za sigurno skladištenje, za vanjsku upotrebu.



58 MiniGaraža



60 StoreMax®



62 HighBoard

Savjet:

Biohort kućice za alat nude i dovoljno prostora za sigurno spremanje bicikala. Detalje pogledajte na stranici 10.

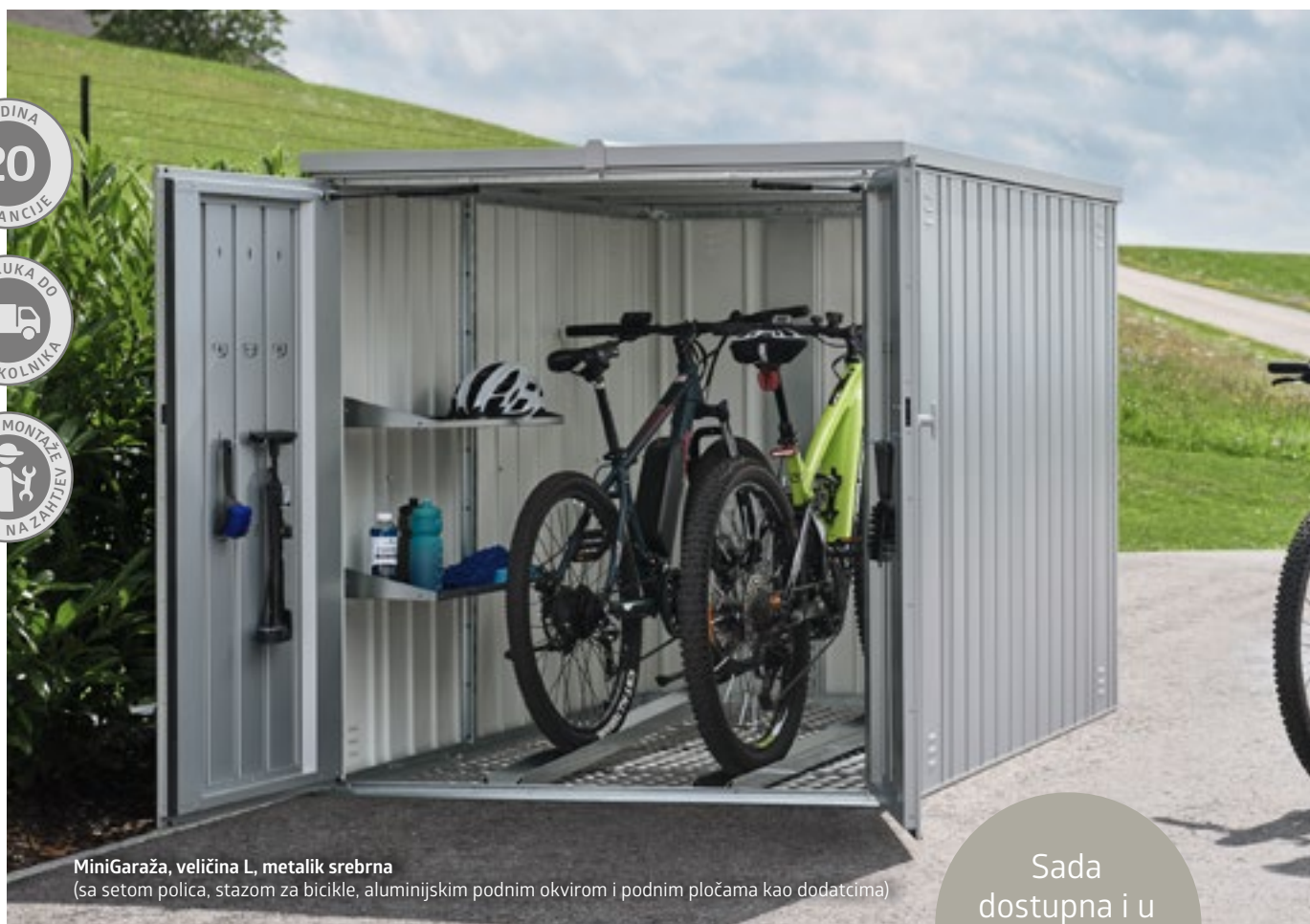

MiniGaraža, veličina L, metalik srebrna
(sa setom polica, stazom za bicikle, aluminijskim podnim okvirom i podnim pločama kao dodatcima)

Sada
dostupna i u
metalik pješa-
no sivoj.

MiniGarage

Mala i veoma korisna

Osigurajte garažu za bicikle s praktičnim detaljima

MiniGaraža je idealna za odložiti 2 bicikla ili vrtni alat i namještaj. Inteligentni sustav sa šinama (po izboru) olakšava skladištenje bicikala: Postavite prednji kotač na vodilicu, pritisnite ga i postavite straga pomoću sjedala za bicikl dok prednji kotač ne bude u stezaljki, I gotovo! Set polica je idealan za spremanje dodatka za bicikl.



1 MiniGaraža, veličina L, metalik srebrna
(sa aluminijskim podnim okvirom i aluminijskim podnim pločama kao dodatcima)



Prednosti

Sigurnost:

- Otporno na kišu
- Zaključavanje sa pokretnom T ručkom i cilindričnom bravom

Funkcionalnost:

- Vrata s pneumatskom oprugom
- Nevidljiva, integrirana ventilacija

Standardne značajke:

- Integrirani sustav organizatora s unutarnje strane vrata (uključujući 6 kuka)



Metalik srebrna



Metalik pješčano siva



Metalik tamno siva

Dimenzije (u cm)

Otvaranje vrata:

125 x 137 cm (Š x V)

Unutarnje dimenzije:

140 x 195 x 143 cm (Š x D x V)

Kapacitet pohrane:

Drži do 2 bicikla za odrasle (molimo provjerite dimenzije vašeg bicikla; više informacija dostupno je na www.biohort.com)

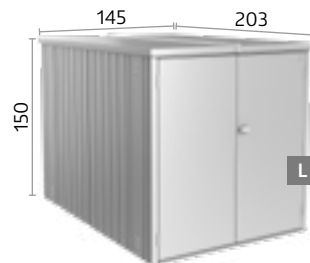

★ Dodatna oprema po izboru



Biciklistička staza

Ploča sa stezaljkom montirana je na stražnji zid. Vodilica se priključuje na željenu visinu i omogućuje jednostavno vađenje i spremanje motora.

Moguće max. 2 vodilice za vješanje bicikla. Max. širina guma: 70 mm, max. duljina bicikla: 1,92 m.



Set polica

2 police (77 x 26,8 cm) i 2 potporne šine.



Električna montažna ploča

Diskretno, skriveno usmjeravanje kabela i jednostavno sastavljanje prekidača i utičnica (električna oprema na fotografiji nije uključena).

Uključuje 2 potporne šine.



Rješenja za temelje

Aluminijski podni okvir / Aluminijske podne ploče

SmartBase / SmartBase^{PLUS}

Za detalje vidi stranice 30 – 33.

Tehnički podatci i detaljne informacije mogu se naći na stranicama 115.



StoreMax®, dimenzija 190, metalik srebrna

StoreMax®

Rolete gore, bicikl van

Izgleda dobro

Odmah ispred kuće, spremna u svakom trenutku: otporna na kišu garaža za bicikle StoreMax® sa stalkom „BikeHolder“ nudi maksimalan kapacitet skladištenja bez potrebe za puno prostora. Savršene dimenzije za do 2 bicikla. Posebno lako pokretne rolete štede rezerve snage potrebne za turneju biciklom i osiguravaju ga robusnom cilindričnom bravom.



Gornji poklopac može se zasebno otvoriti.
Za potpuno otvaranje sanduka StoreMax® prednji rolo klizi unazad.



Prednosti

- Aluminijske rolete

Sigurnost:

- Dvostruki mehanizam za zaključavanje sa pokretnom T ručkom i cilindričnom bravom
- Otporno na kišu

Funkcionalnost:

- Jednostavno korištenje pomoću opružne potpore

Standardne značajke:

- Nosač alata s unutarnje strane bočnih zidova



Metalik srebrna



Metalik pješčano siva



Metalik tamno siva

Dimenzije (u cm)

Unutarnje dimenzije:

188 x 86 cm (Š x V)

Kapacitet pohrane:

Drži do 2 bicikla za odrasle (molimo provjerite dimenzije vašeg bicikla; više informacija dostupno je na www.biohort.com)

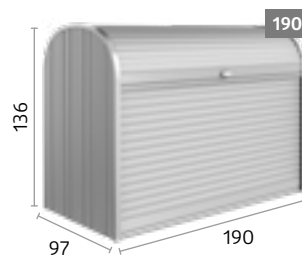

★ Dodatna oprema po izboru



Set držača za bicikle BikeHolder

Osnovna ploča s podesivim steznim polugama može se zakačiti u 2 šine te omogućuje optimalno skladištenje 2 bicikla.

Tehnički podatci i detaljne informacije mogu se naći na stranicama 115.



HighBoard, dimenzija 200, metalik srebrna
(s držačem za bicikl i električnom montažnom pločom kao dodatcima)

HighBoard

Maleni dom za vaš bicikl

Pohranite vrijedne stvari na sigurno

Vožnja biciklom održava vašu kondiciju, a HighBoard čuva vaš bicikl sigurnim: apsolutno zaštićen od kiše, sa integriranom ventilacijom, posebnim držačima za bicikle i robusnim zaključavanjem koji čuva od krađe. Do dva bicikla mogu se udobno parkirati na i izvan parkirnog mjesta zahvaljujući poklopcu koji se također može otvoriti. Dakle, više ništa ne stoji na putu spontane biciklističke turneje.

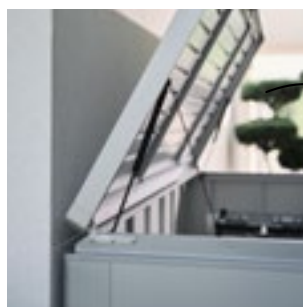

Elegantan poklopac se također može lako otvoriti kad je smješten blizu zida



Prednosti

- Površine bez vijaka i čavala

Sigurnost:

- Otporno na kišu
- Dvostruki mehanizam za zaključavanje sa pokretnom T ručkom i cilindričnom bravom

Funkcionalnost:

- Udobno otvaranje poklopca pomoću pneumatske opruge
- Elegantan poklopac se također može lako otvoriti kad je smješten blizu zida
- Nevidljiva, integrirana ventilacija

Standardne značajke:

- Otvarač za kantu za opad (3 kom.)



Metalik srebrna



Metalik pješčano siva



Metalik tamno siva

Dimenzije (u cm)

Otvaranje vrata:

167 x 110 cm (Š x V)

Unutarnje dimenzije:

195 x 76 x 120 cm (Š x D x V)

Kapacitet pohrane:

Drži do 2 bicikla za odrasle (molimo provjerite dimenzije vašeg bicikla; više informacija dostupno je na www.biohort.com)

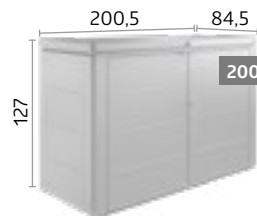

★ Dodatna oprema po izboru



BikeHolder

Osnovna ploča s podesivim steznim polugama može se zakačiti na unutarnju stranu bočne stjenke i osigurava optimalno skladištenje 2 bicikla.



Električna montažna ploča

Diskretno, skriveno usmjeravanje kabela i jednostavno sastavljanje prekidača i utičnica (električna oprema na fotografiji nije uključena).



Držač alata

Na unutarnjoj strani krila vrata. Max. su moguća 2 držača alata po ploči vrata.



Mreža za poklopac

Rješenje za sitne dijelove. Može se jednostavno montirati na unutarnju stranu poklopca.

Tehnički podatci i detaljne informacije mogu se naći na stranicama 115.





Biohort

Za više stila,
za vanjsku
upotrebu.



66 Alex®



68 Alex® Duo



70 StoreMax®



72 HighBoard



Alex®, metalik pješčano siva

Alex®

Modularna kutija za smeće

Moderan dizajn, pametni detalji

S Alex® sustavom za odlaganje otpada, moguće je poredati bilo koji broj kutija, što ga čini idealnim za organiziranje sustava za odvajanje otpada. Kanta za smeće se može lako prevrnuti, nosač ga učvršćuje u nagnutom položaju i olakšava punjenje. Moderni dizajn značajno poboljšava vaš vanjski prostor.



Dvije kombinirane kutije za kante za smeće Alex®, metalik pješčano siva



Fukcionalni pod za pokretanje kotača na kanti za smeće



Prednosti

- Može se proširiti po potrebi radi modularnog dizajna
- Nevidljiva, integrirana ventilacija

Sigurnost:

- Zaključavanje sa kvakom na okret i cilindričnom bravom

Standardne značajke:

- Traka za zaustavljanje pada kante
- Funkcionalni pod za pokretanje kotača na kanti za smeće
- Organizacijski sustav s unutarnje strane vrata (uključujući 3 kuka)



Metalik srebrna



Metalik pješčano siva



Metalik tamno siva

Dimenzije (u cm)

Otvaranje vrata:

65 x 118 cm (Š x V)

Dostupno sa lijevo pozicijom šarki na vratima

Kapacitet pohrane:

120 L kanta za smeće ili 240 L kanta za smeće

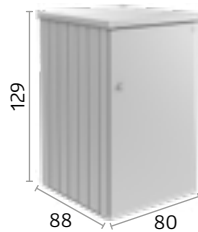

★ Dodatna oprema po izboru



Povezujući elementi

Pokriva razmak između dvije kante za otpad, sprijeda i straga.



Odgovarajuća cilindrična brava

Ako se koristi nekoliko kutija, pristup je moguć samo sa jednim ključem.



Police / potporne šine (2 kom)

Termo pocinčane čelične police (72 x 24,5 cm) ovješene su na potporne šine. Moguće max. 4 police po kutiji za smeće.

Tehnički podatci i detaljne informacije mogu se naći na stranicama 115.



Alex® Duo, metalik pješčano siva
(sa podnim kompletom kao dodatkom)

Alex® Duo

Dvostruka kutija za smeće

Elegantno i praktično

Kante za smeće nisu ugodne, osim ako nisu skrivene u lijepo dizajniranom spremištu. Zahvaljujući Biohortu, to sada može biti izvedivo. Alex® Duo nudi idealno rješenje za odvajanje otpada, potiče organizaciju i poboljšava cjelokupni izgled vašeg vanjskog prostora.



Alex® Duo dvostruka kutija za smeće, metalik pješčano siva

Traka za zaustavljanje pada kante



Prednosti

- Nevidljiva, integrirana ventilacija

Sigurnost:

- Dvostruki mehanizam za zaključavanje sa pokretnom T ručkom i cilindričnom bravom
- Otporno na kišu

Standardne značajke:

- Vrata s pneumatskom oprugom
- Traka za zaustavljanje pada kante
- Priključak za postavljanje kotača za kantu za smeće
- Organizacijski sustav s unutarnje strane vrata (uključujući 6 kuka)



Metalik srebrna



Metalik pješčano siva



Metalik tamno siva

Dimenzije (u cm)

Otvaranje vrata:

129 x 118 cm (Š x V)

Kapacitet pohrane:

- 1 x 120 L kanta za smeće
- 1 x 240 L kanta za smeće
- 2 x 120 L kanta za smeće
- 2 x 240 L kanta za smeće

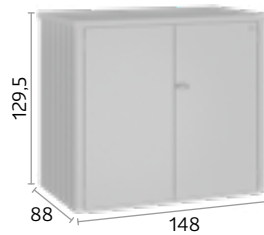

★ Dodatna oprema po izboru



Podni komplet

Aluminijski podni okvir, aluminijske podne ploče i pristupna rampa.

Aluminijske podne ploče služe kao funkcionalan pod i podstavljene su sa XPS pločama od tvrde pjene (nisu uključene u isporuku).



Police / potporne šine (2 kom)

Košare-police trebaju 2 potporne šine.

Tehnički podatci i detaljne informacije mogu se naći na stranicama 116.



StoreMax®, dimenzija 190, metalik srebrna

StoreMax®

Dizajnersko rješenje za kante za smeće

Elegantno i funkcionalno

Do tri kante za smeće od 240 L mogu se sakriti iza lako kliznih roleta. Dvodijelni sustav otvaranja omogućuje praktično punjenje skrivenih spremnika putem zasebno dostupnih gornji rolo vrata, jednostavno uklanjanje radi pražnjenja zahvaljujući mogućnosti potpunog otvaranja jedinice.



Gornji poklopac može se zasebno otvoriti.
Za potpuno otvaranje sanduka StoreMax® prednji rolo klizi unazad.



Prednosti

- Aluminijske rolete

Sigurnost:

- Dvostruki mehanizam za zaključavanje sa pokretnom T ručkom i cilindričnom bravom
- Otporno na kišu

Funkcionalnost:

- Jednostavno korištenje pomoću opružne potpore

Standardne značajke:

- Nosač alata s unutarnje strane bočnih zidova



Metalik srebrna



Metalik pješčano siva



Metalik tamno siva

Dimenzije (u cm)

Kapacitet pohrane:

Dimenzija 120: 2 x 120 L kanta za smeće

Dimenzija 160: 3 x 120 L kante za smeće ili 2 x 240 L kante za smeće (poprečno)

Dimenzija 190: 3 x 120 L kante za smeće ili 3 x 240 L kante za smeće

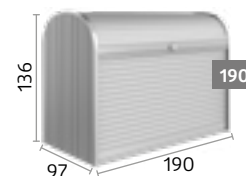
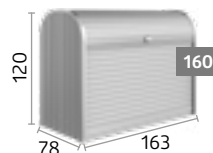
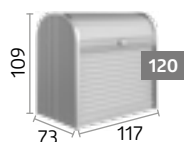

★ Dodatna oprema po izboru



Kutni regal-set

(prikladna za veličinu 120 & 160)

2 police (trokutaste) sa držačem za policu, petorostruko podesive po visini, jednostavna montaža bez alata, lijevo ili desno po izboru.

Tehnički podatci i detaljne informacije mogu se naći na stranicama 115.



HighBoard, dimenzija 200, metalik tamno siva
(sa držačem za alat kao dodatkom)

HighBoard

Nešto plemenito u dvorištu

Lijepo pospremljeno

Kante za smeće nisu lijepe za oči – osim ako nisu skrivene u probranom industrijskom dizajnu. Uz to, HighBoard omogućava jednostavno punjenje i pražnjenje posuda sa prostranim vratima i dodatnim otvaranjem poklopca. Čvrsta cilindrična brava sprječava druge da koriste vaše kante za smeće.

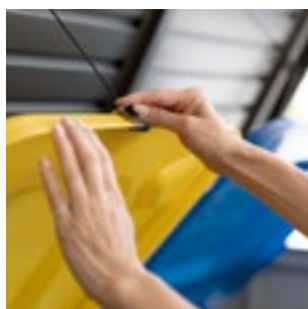



Prednosti

- Površine bez vijaka i čavala

Sigurnost:

- Zaključavanje sa kvakom na okret i cilindričnom bravom
- Otporno na kišu

Funkcionalnost:

- Udobno otvaranje poklopca pomoću pneumatske opruge
- Elegantan poklopac se također može lako otvoriti kad je smješten blizu zida
- Nevidljiva, integrirana ventilacija

Standardne značajke:

- Otvarač za kantu za opad (3 kom.)



Metalik srebrna



Metalik pješčano siva



Metalik tamno siva

Dimenzije (u cm)

Otvaranje vrata:

Dimenzija 160: 140 x 100 cm (Š x V)

Dimenzija 200: 167 x 110 cm (Š x V)

Kapacitet pohrane:

Dimenzija 160: 3 x 120 L kanta za smeće

Dimenzija 200: 3 x 120 L kante za smeće ili 3 x 240 L kante za smeće

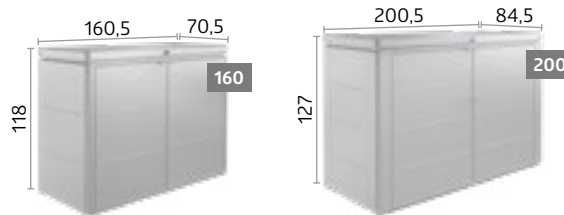

★ Dodatna oprema po izboru



Držač alata

Na unutarnjoj strani krila vrata. Max. su moguća 2 držača alata po ploči vrata.



Držač vrećica za smeće

Držač vrećica za smeće omogućuje uredno i diskretno skladištenje – idealno za prikupljanje boca ili limenki. Mogu se objesiti do tri vreće za smeće jedna pored druge i sigurno pričvrstiti.

Tehnički podatci i detaljne informacije mogu se naći na stranicama 115.





76 Pergola



80 CasaNova®



82 Zaslón za privatnost

Biohort

Za veću udobnost,
za vanjsku upotrebu.



Pergola 4x3, metalik tamno siva
(bočni zid žaluzina kao dodatak)

Pergola

Hladovina i otvoren prostor

Za unikatne trenutke u vašem vrtu

Visoka kvaliteta. Moderno. Udobnost u svim vremenskim uvjetima zahvaljujući inovativnoj sendvič konstrukciji koja značajno smanjuje razinu buke i emisiju topline s krova. Proširivi dodaci poput LED rasvjete, zavjese za sunce ili klizne staklene stijene pružaju dodatnu udobnost i pretvaraju pergolu u svestrano vanjsko utočište.



Struktura žaluzina
Sendvič konstrukcija sa peripornom jezgrom.





reddot design award

Prednosti

Funkcionalnost:

- 130° prilagodljive žaluzine koje kontroliraju sunce
- Odvodnja kišnice integrirana u stupove
- Značajno smanjuje stvaranje buke
- Dodatci se bez problema mogu ugraditi i naknadno
- Manje toplinskog zračenja zahvaljujući sofisticiranom dizajnu i sendvič konstrukciji žaluzina

Standardne značajke:

- Ručno podesive žaluzine
- Priprema za LED rasvjetu (kanal s poklopcem)

Informacije o temeljima na:

www.biohort.com/temelj-pergola

Zasebna brošura o proizvodu dostupna je na

www.biohort.com/mapa-pergola ili kod vašeg Biohort distributera.

★ Dodatna oprema po izboru

može se naći na stranicama 78–79.



Metalik pješčano siva

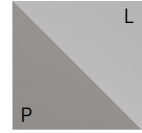

Metalik pješčano siva / Metalik srebrna

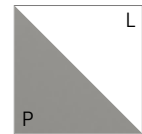

Metalik pješčano siva / Bijela



Metalik tamno siva

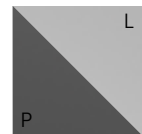

Metalik tamno smeđa / Metalik srebrna

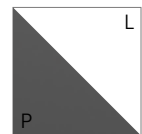

Metalik tamno siva / Bijela



Bijela

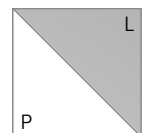

Bijela / Metalik srebrna

L: Boja krovnih žaluzina
P: Boje Pergole

Dimenzije (u cm)

Potočkane linije označavaju otisak.

Visina: 264 cm

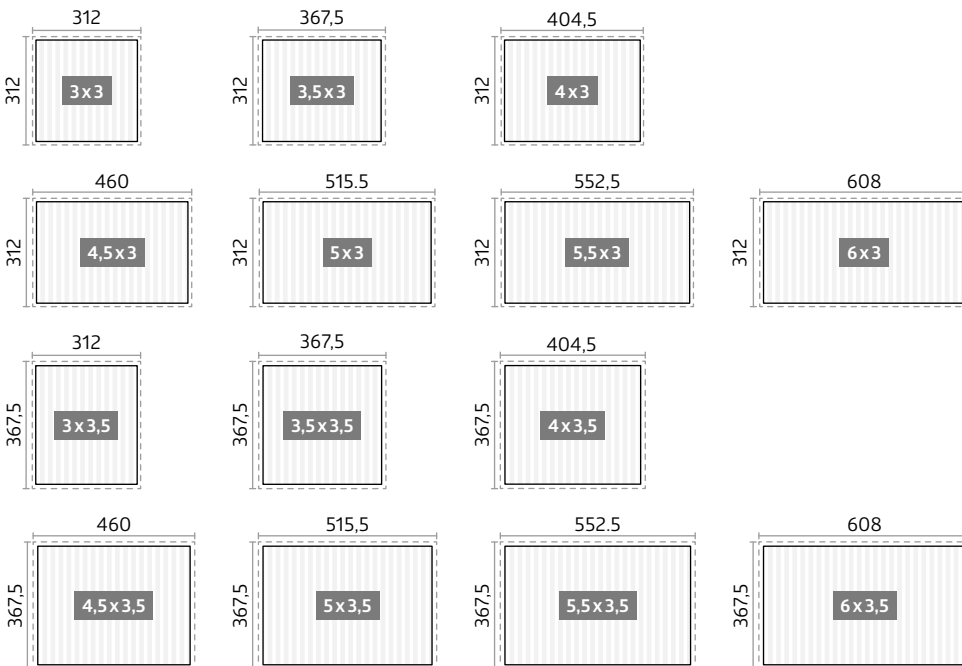

Tehnički podatci i detaljne informacije mogu se naći na stranicama 117 – 119.

*Molimo vas da uzmete u obzir uvjete isporuke specifične za pojedinu zemlju za velike proizvode. Napomena! Dostava je moguća samo na adresu na kojoj je dostupan viličar za istovar. Dostava krajnjem kupcu na adresu bit će provjerena i bit će primijenjena dodatna naknada.

✔ **Standardne značajke**

★ **Dodatna oprema po izboru**

		Pergola
01	Ručno podesive žaluzine	✔
	Električni pogon za podešavanje krovnih žaluzina	
02	Naknadno ugradiv niskonaponski priključak (nije potreban električar). Kontrolni set se mora naručiti zasebno. Po pergoli je potreban jedan kontrolni set (04).	★
03	Priprema za LED rasvjetu (kanal s poklopcem)	✔
	Kontrolni set EU/CH/UK (uključujući daljinski upravljač)	
04	Zahvaljujući upravljačkom sustavu razvijenom posebno za Biohort, zajedno s daljinskim upravljačem, jedinicom za napajanje (maks. 320W) i produžnim kabelom, električni pogon, zaštitne rolete od sunca i/ili prigušljiva LED rasvjeta mogu se praktično naknadno ugraditi u bilo kojem trenutku.	★
	LED rasvjeta	
05	Četverostrano kontinuirano prigušivo osvjetljenje (3000 K i 900 lm/m). Naknadno ugradiv niskonaponski priključak (nije potreban električar). Kontrolni set se mora naručiti zasebno. Po pergoli je potreban jedan kontrolni set (04).	★
	Zaštita od sunca sa motornim upravljanjem	
06	Upravljačka jedinica je pripremljena za do tri električne rolete i može se naknadno ugraditi u postojeće sustave. Kontrolni set se mora naručiti zasebno. Po pergoli je potreban jedan kontrolni set (04).	★
07	Ručno podesiva zaštita od sunca Sjenilo s patentnim zatvaračem. Kod ručnog upravljanja, ugradnja sa strane s ručicom nije moguća.	★
	Bočni zid sa žaluzinama i završnom oblogom	
08	Ručno podesivo. S ručnim upravljanjem krovnim žaluzinama, ugradnja nije moguća na strani s ručicom. Bočna stijenka s letvicama dostupna je u različitim širinama, što omogućuje fleksibilne mogućnosti dizajna. Priložena završna obloga osigurava čistu završnu obradu. Ako se po strani pergole koristi više od jedne bočne stijenke s letvicama, za provjeru izvedivosti potrebno je koristiti konfigurator proizvođača.	★
	Klizna stijena od prozirnog stakla	
09	Izdržljivi, nelomljivi stakleni elementi izrađeni od kaljenog sigurnosnog stakla debljine 10 mm. Jednostavno rukovanje zahvaljujući glatko hodajućim valjkastim ležajevima. Čista završna obrada u vodilici pričvršćenoj na uspravni dio. Uputa: Za ugradnju je neophodan apsolutno ravan temelj.	★
	Električna grijalica EU / CH (uključujući WiFi)	
10	Snažan grijač s 2000 W i 9 odabira postavki grijanja. Ukjučujući 24-satni timer. Dimenzije: 70 x 14 x 10 cm. Napomena: Za rad je potreban odgovarajući priključak za napajanje.	★
	Osnovna ploča s podesivom visinom	
11	Za kompenzaciju većih visinskih razlika (7,2–23 cm). Sve komponente potrebne za podešavanje visine pergole uključene su u isporuku. Prilikom ugradnje dodatne opreme, molimo Vas da se pridržavate potrebne visine.	★



01 Ručno podesive žaluzine

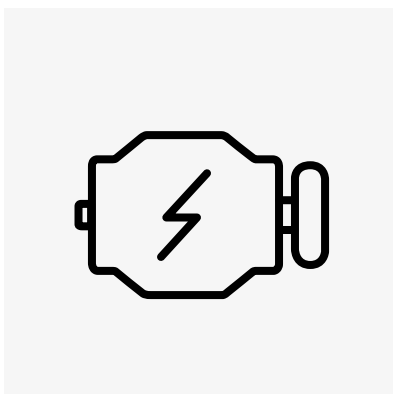

02 Električni pogon za podešavanje krovnih žaluzina



03 Priprema za LED rasvjetu (kanal s poklopcem)



04 Kontrolni set EU / CH / UK (uključujući daljinski upravljač)



05 LED rasvjeta



06 Zaštita od sunca sa motornim upravljanjem

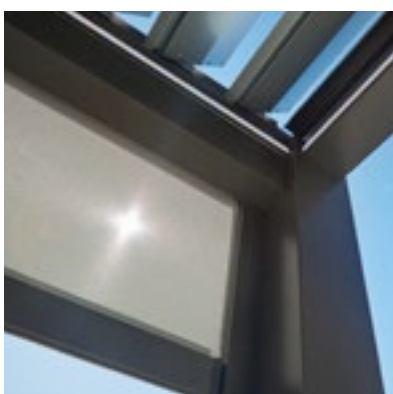

07 Ručno podesiva zaštita od sunca



08 Bočni zid sa žaluzinama i završnom oblogom

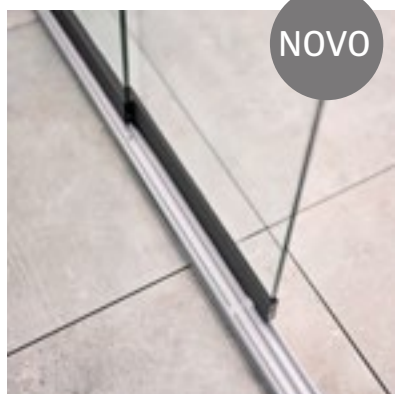

09 Klizna stijena od prozirnog stakla

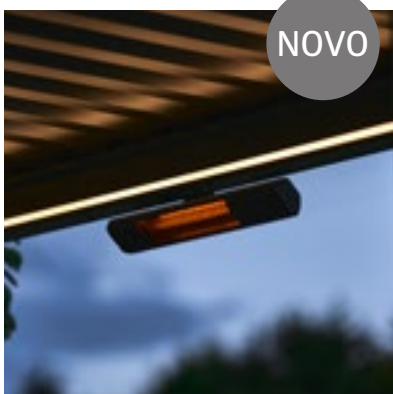

10 Električna grijalica EU / CH (uključujući WiFi)



11 Osnovna ploča s podesivom visinom

Tehnički podaci i detaljne informacije mogu se naći na stranici 117–119.



CasaNova® 3 x 2, metalik tamno siva

CasaNova®

Dizajn koji se prilagođava vašim željama

Prvoklasna metalna zgrada sa izoliranim bočnim zidovima

Vrtna kućica, radionica ili sauna, dizajn zgrade CasaNova® sa izoliranim bočnim zidovima dokazuje jedinstvenu svestranost sa velikim izborom dodatne opreme koja omogućuje jedinstvenu fleksibilnost i prilagođava se upravo vašim očekivanjima. Tražite li funkcionalan prostor za pohranu ili želite stvoriti vanjski prostor za korištenje – dizajnerska vrtna kućica CasaNova® ispunjava vaše želje iznimnom kvalitetom.

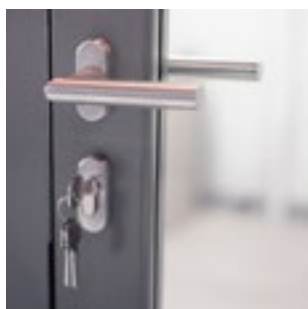

Izolirani bočni zidovi / paneli vrata

Izolirani sendvič element sa 40 mm polistirenske jezgre (EPS W2020)

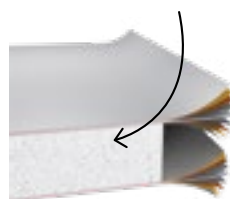



Prednosti

- Izolirani sendvič elementi sa polistirenskom jezgrom od 40 mm (EPS20)
- Površine bez vijaka i čavala

Sigurnost:

- Trostruki mehanizam za zaključavanje sa ručkom od nehrđajućega čelika
- Podnosi opterećenje snijega do 215 kg/m² (minus težina krova kroz npr. ozelenjivanje)

Funkcionalnost:

- Lako se zagrijava zahvaljujući toplinskoj izolaciji u vrijednosti bočnih zidova: 0,76 W/(m²K)
- Dostupna je pozicija panti na vratima na lijevoj ili desnoj strani
- Veliki izbor dodataka
- Ventilacija se vrši putem akrilnog staklenog panela koji se može otvoriti
- Vrata s pneumatskom oprugom

Konfigurirajte odmah svoju vrtanu kućicu CasaNova®!
www.biohort.com/konfigurator

Zasebna brošura o proizvodu dostupna je na
www.biohort.com/mapa-casanova ili kod vašeg Biohort distributera.



Metalik pješčano siva



Metalik tamno siva

Dimenzije (u cm, vanjske dimenzije uključujući okapnicu)

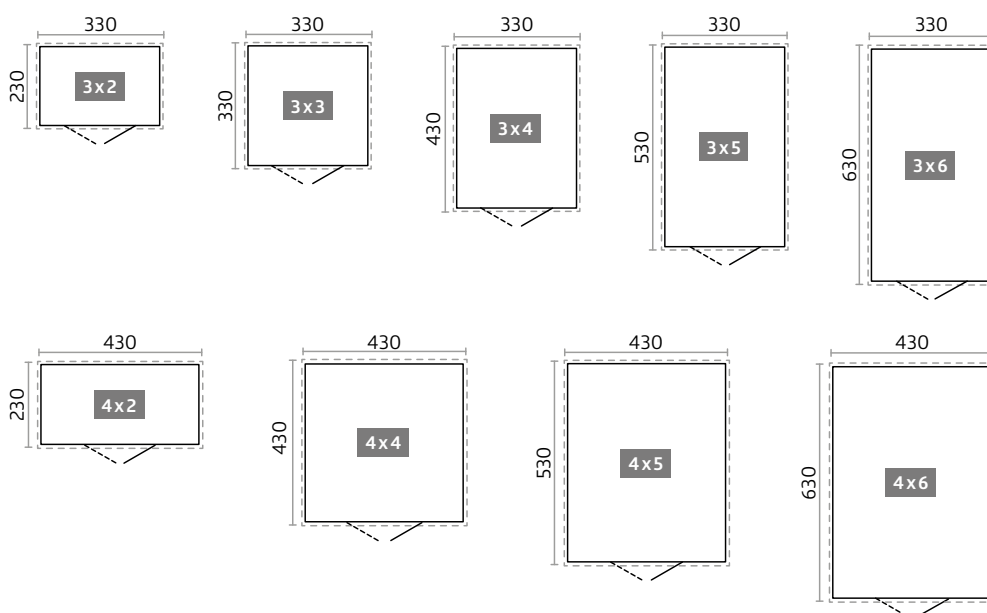

Tehnički podaci i detaljne informacije mogu se naći na www.biohort.com/casanova

*Molimo vas da uzmete u obzir uvjete isporuke specifične za pojedinu zemlju za velike proizvode.



Zaslon za privatnost sa akrilnom staklenom pločom, metalik tamno siva

Zaslon za privatnost

Dekoratивно privlačan

Komadić privatnosti

Naš zaslon za privatnost ne samo da štiti od znatizeljnih očiju, već nudi i zaštitu od vjetrova i izravne sunčeve svjetlosti. Zahvaljujući jednostavnom plug-in sustavu, elementi se mogu pojedinačno proširiti. Bez obzira na to da li je samostojeći ili izravno na zidu kuće – Biohort Zaslon privatnosti savršena je granica za vašu vrtanu oazu.

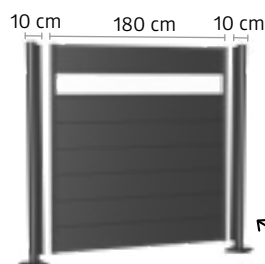

Zaslon privatnosti sastoji se od:
Zidne ploče i stupova

Stupovi se mogu koristiti kao početni, završni, kutni ili spojni stup za ploče zaslona privatnosti.



Prednosti

- Individualna konfiguracija
- Izuzetno izdržljiv
- Jednostavna montaža
- Privatnost, zaštita od vjetra i sunca
- Površine bez vijaka i čavala

Sigurnost:

- Velika otpornost na vjetar zbog dobro osmišljenog sidrenja podne kopče na tlu

Funkcionalnost:

- Moguća je samostojeća montaža ili spajanje na zid kuće ili slično
- Opcija montiranja dodatka (pogledajte tehničke pojednosti)



Metalik srebrna



Metalik pješčano siva



Metalik tamno siva

Dimenzije (u cm)

Stupovi:

Podesiva visina: do 25 cm
Promjer: 10 cm

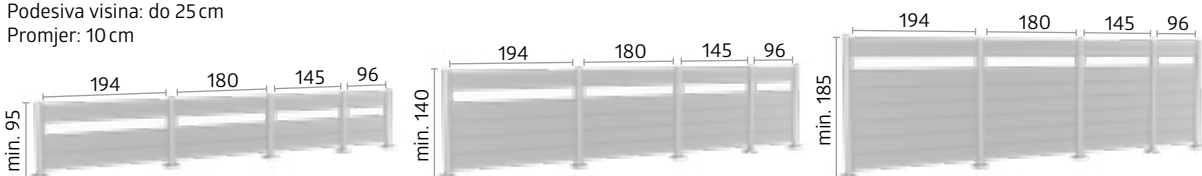

★ Dodatna oprema po izboru

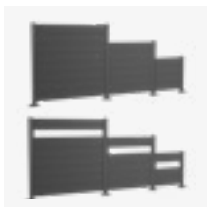

Komponente

Zidne ploče (sa ili bez akrilnih staklenih panela) i odgovarajući stupovi potrebni su za zaslon za privatnost.



Kombinacije zaslona za privatnost

Zaslon za privatnost može se proširiti ravnom linijom i pod različitim kutovima.

Sve širine i visine međusobno su kompatibilne pa su moguće i gradacije visine.



Opcija 1: Stup za sidrenje (podna kopča), podesiv po visini do 25 cm

Osnovna ploča pričvršćena je na betonski temelj otporan na mraz pomoću, u dostavu uključenih sidra ili podnih kopči od nehrđajućeg čelika. Montaža na terasu ili drvene/WPC ploča nije dovoljna.

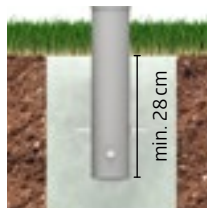

Opcija 2: Stup za sidrenje, podesiv po visini do 25 cm

S ovom varijantom stup se postavlja izravno u betonski temelj.

Veličina temeljnih točaka: minimalno 50 x 50 cm (može varirati ovisno o uvjetima tla)

Minimalna dubina: 80 cm (varira ovisno o visini paravana za privatnost)

Tehnički podatci i detaljne informacije mogu se naći na stranicama 120.





86 Staklenik Florentina



Biohort

Za bogatu žetvu,
za vanjsku upotrebu.



Staklenik Florentina veličina 2x1^{MAXI}, metalik tamno siva
(sa lajsnama, rešetkama i setom tegli za biljke kao dodatcima)

NOVO

Staklenik Florentina

Optimalna zaštita za osjetljive biljke

Dizajnerski staklenik za male prostore

Kompaktan staklenik za visoke biljke – idealan tamo gdje ste ograničeni prostorom. Dobro osmišljena kombinacija povišene gredice i prilagođenog krova staklenika stvara zaštićenu mikroklimu, nudeći idealne uvjete za zdrav rast i produženu vrtanu sezonu. Pribor poput rešetke ili sustava za navodnjavanje pomaže u ciljanjoj i učinkovitoj njezi biljaka. Vrtlarstvo može biti funkcionalno – i izgledati dobro. Svojom visokokvalitetnom izradom i modernim dizajnom, staklenik postaje arhitektonski naglasak u vrtu. Čak i u malom prostoru ima mjesta za odlične stvari.

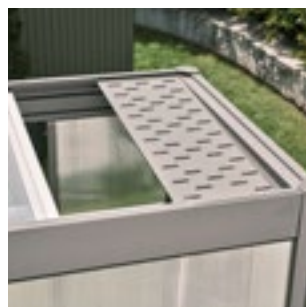
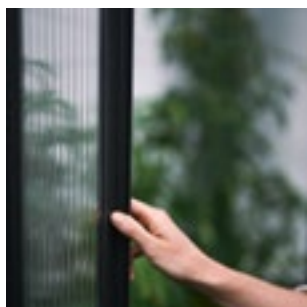



Prednosti

- Jedinstveni dizajn s glatkom površinom i bez vidljivih vijaka ili zakovica
- Vrtlarjenje prilagođeno leđima zahvaljujući udobnoj radnoj visini

Funkcionalnost:

- Zaštićena mikroklima reguliranom cirkulacijom zraka i prirodnim svjetlosnim uvjetima
- Može se naknadno ugraditi u postojeće Biohort visoke gredice
- Učinkovito korištenje prostora za raznoliku sadnju

Standardne značajke

- Dvoslojne ploče otporne na UV zračenje
- Ventilacija kroz dva krovna prozora

★ Dodatna oprema po izboru

može se naći na stranicama 94–95.



Metalik
pješčano siva



Metalik tamno
siva

Dimenzije (u cm)

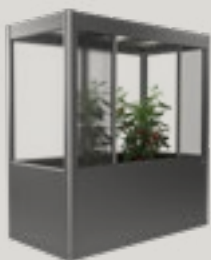
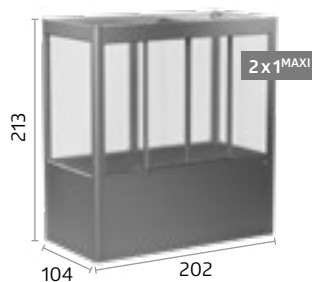
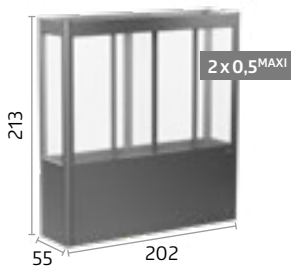

Florentina dodatak za staklenik kao produžetak za vaše Biohort gredice za sadnju

Odgovarajući nastavak za staklenik Florentina dostupan je za povišene gredice Biohort 2x0,5 m, 2x1 m i Belvedere® 200^{MAXI}. Stvara idealne uvjete za njegovanje i zaštitu vaših biljaka dok rastu. Uz samo nekoliko jednostavnih koraka, vaša povišena gredica pretvara se u kompaktni staklenik.

Tehnički podaci i detaljne informacije mogu se naći na stranici 123.





90 Belvedere®



92 Visoka gredica



96 DaVinci®

Biohort

Za cvjetajuću
raznolikost,
za vanjsku upotrebu.



Belvedere®, veličina 200^{MAXI}, metalik pješčano siva
(sa lajsnama kao dodatkom)

Belvedere®

Doživljaj dizajna

Užitak za oči na terasi

Sa širinom od samo 0,5 metara, gredica Belvedere® otvara prostor za kreativne ideje: kao živahna pregrada za sobe, strukturira terase i vrtove, a savršeno se uklapa i na balkone. To vam daje kompletno novi dizajn a ujedno i štedite na zemlji sa standardnim podom.





Prednosti

- Izuzetno izdržljiv
- Površine bez vijaka i čavala

Funkcionalnost:

- Po želji dostupne lajsne, rešetke, zaslon za privatnost i umetak za sadnju
- Brza montaža

Standardne značajke:

- Umjesna ploča
- Otvor za odvodnjavanje



Metalik srebrna



Metalik pješčano siva



Metalik tamno siva

★ Dodatna oprema po izboru

može se naći na stranicama 94–95.

Dimenzije (u cm)

Napomena: Sve dimenzije su dostupne u tri različite visine!

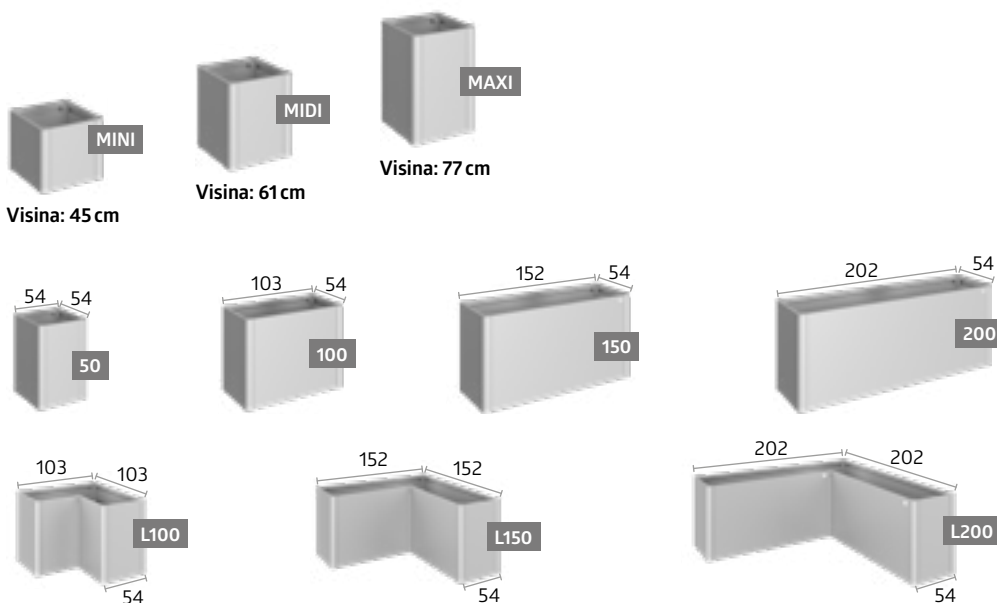

Tehnički podaci i detaljne informacije mogu se naći na stranici 122–123.



Visoka gredica 2x1, metalik pješčano siva
(sa lajsnama i zaštitom od puževa kao dodatcima)

Novo –
pretvorite svoju
visoku gredicu u
elegantni staklenik.
Detalji na
stranici

Visoka gredica

Rasti pametno

Najljepši izgled na najbolju žetvu

Visoka gredica olakšava uzgoj i maksimizira žetvu – ali samo Biohort visoke gredice usavršuju najljepši hobi na svijetu s inteligentnim dizajnom i praktičnom funkcionalnošću. Zahvaljujući opcionalnim umetcima, treba vam manje zemlje. Profinjeni detalji skreću pozornost na sebe i nude mnogo više od same ljepote!



Dimenzija 2x1, metalik pješčano siva sa staklenim poklopcem za gredicu u metalik pješčano sivoj



Prednosti

- Izuzetno izdržljiv
- Optimalna radna visina
- Površine bez vijaka i čavala

Funkcionalnost:

- Stakleni poklopac za gređicu, umjesna ploča, zaštita od puževa, rešetkasta tanka rešetkasta ograda i lajsne su opcionalno dostupni
- Klizni bočni zidovi olakšavaju pražnjenje
- Otvor za odvodnjavanje
- Savjet: Idealno i kao prostor za odlaganje pokošene trave
- Brzo se sastavlja – samo 8 vijaka



Metalik srebrna



Metalik pješčano siva



Metalik tamno siva

★ Dodatna oprema po izboru

može se naći na stranicama 94–95.

Dimenzije (u cm)

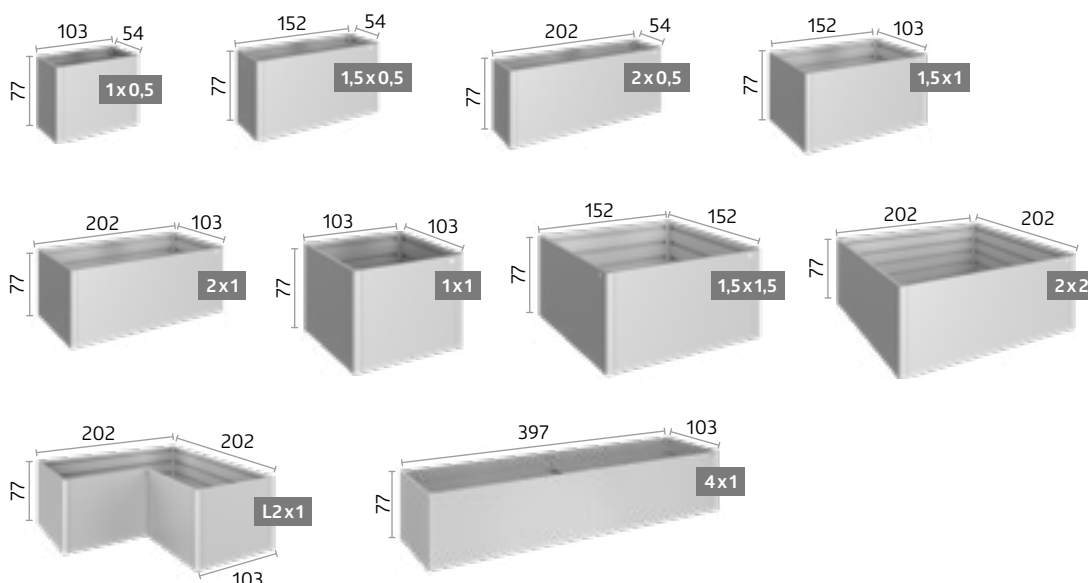

Tehnički podaci i detaljne informacije mogu se naći na stranicama 121–122.

✔ Standardne značajke

★ Dodatna oprema po izboru

		Belvedere®	Visoka gredica	Staklenik Florentina
01	Klizna ploča* Jednostavno pražnjenje pomoću klizne stijene.	✔	✔	
02	Priprema za navodnjavanje Otvor za cijev za zalijevanje na uskoj strani (dimenzija: 17 x 17 mm).	✔	✔	✔
03	Sustav navodnjavanja Micro-Drip sustav osigurava ciljano i štedljivo navodnjavanje u staklenicima, podignutim gredicama i gredicama. Voda se dostavlja direktno korijenju biljaka putem finih kapaljki. Sadržaj isporuke: 1 x razdjelnik s 2 izlaza, 10 m dovodnog crijeva (od ½ inča), 5 m razvodnog crijeva (od ¼ inča), 10 x T-spojnice, 5 x kapaljki, 5 x raspršivača s klinovima za tlo, 5 x završnih čepova, 1 x brtvena traka.	★	★	★
04	Zaštita od puževa* Postavlja se na vrh visoke gredice. Može se kombinirati sa okvirom zaštite od hladnoće (06). Nije dostupno za gredice L veličine i dimenziju 4 x 1.	★	★	
05	Umjesna ploča* Međuploča smanjuje volumen visoke gredice i potrebno punjenje tla, štedeći novac i dragocjeno vrijeme. Stabilna konstrukcija se jednostavno postavlja na visoku gredicu.	✔	★	★
06	Stakleni poklopac za gredicu* Učinkovita zaštita od mraza i dobra pristupačnost pomoću 4 klizne ploče sa dvostrukim mostom, koje se mogu lako ukloniti. Dodatak protiv mraza otporan je na oluju i opremljen dodatkom za otjecanje kišnice u unutrašnjost visoke gredice. Ne može se kombinirati s tankom rešetkastom ogradom (10). Dostupno samo za veličinu 2 x 1.		★	
07	Lajsne koje olakšavaju košnju travnjaka* Lajsne se montiraju na podni okvir i postavljaju na travnjak. Visoka gredica za povrće se tada postavlja na lajsne i pričvršćuje (ne može se naknadno instalirati). Širina: 6,7 cm. Nije dostupno za gredicu veličine 4 x 1.	★	★	★
08	Umetak za sadnju Plastični umetak (dimenzija: 0,5 x 0,5 m) radi lakše sadnje, postavlja se na međukat. Rupe za odvodnju se mogu bez problema izbušiti.	★		
09	Set tegli za biljke Praktične posude za biljke za bočnu montažu u stakleniku – savršene za začinsko bilje i sadnice. To stvara dodatni prostor za sadnju bez zauzimanja površine tla. Dostupno samo za staklenik Florentina 2x0,5 i 2x1, i/ili staklenika Florentina kao dodatak gredici 2x0,5 i 2x1.	★	★	★
10	Tanka rešetkasta ograda* Rešetka je pričvršćena izravno na gredicu za sadnju. Ne može se kombinirati sa staklenim poklopcem za gredicu (06) ili zaštitom od puževa (04). Visina: 91 cm	★	★	
11	Zaslon za privatnost* sa ili bez akrilnih staklenih panela Zajedno sa gredicom za sadnju, zaslon za privatnost čini ukrasnu granicu i služi ne samo kao detalj, već i kao vjetrobran. Ne može se kombinirati sa staklenim poklopcem za gredicu (06) ili zaštitom od puževa (04). Visina: 91 cm. Uputa: Na mjestima izloženim vjetru, proizvod sa zaslonom za privatnost je pod visokim rizikom od prevrtanja, stoga je neophodno osigurati odgovarajuće sidrište na tlu – pomoću isporučenih materijala za pričvršćivanje.	★	★	
12	Staklenik Florentina kao dodatak gredici Dobro osmišljena kombinacija povišene gredice i prilagođenog krova staklenika stvara zaštićenu mikroklimu, nudeći idealne uvjete za zdrav rast i produženu vrtnu sezonu.	★	★	
13	Ploča za zaštitu od vremenskih uvjeta Zaštitna ploča za vremenske uvjete štiti vašu žetvu od jake kiše, a istovremeno omogućuje kontinuiranu ventilaciju za stabilnu unutarnju klimu. Dostupno samo za staklenik Florentina 2x0,5 i 2x1, i/ili staklenika Florentina kao dodatak gredici 2x0,5 i 2x1.	★	★	★
14	Automatska ventilacija Automatska ventilacija otvara oba krovna prozora neovisno čim unutra postane previše vruće – kontrolirana tlačnom oprugom. Dostupno samo za staklenik Florentina 2x0,5 i 2x1, i/ili staklenika Florentina kao dodatak gredici 2x0,5 i 2x1.	★	★	★
15	Florentina tanke rešetke Rešetka pruža potporu visokim biljkama, pomažući im da sigurno stoje uspravno. Kabel se može fleksibilno pričvrstiti na postojeći okvir i prilagoditi individualnim potrebama. Dostupno samo za staklenik Florentina 2x0,5 i 2x1, i/ili staklenika Florentina kao dodatak gredici 2x0,5 i 2x1.	★	★	★

*Od termo pocinčanog poliamidno lakiranog čeličnog lima



01 Klizna ploča



02 Priprema za navodnjavanje



03 Sustav navodnjavanja



04 Zaštita od puževa



05 Umjesna ploča



06 Stakleni poklopac za proljetnu gredicu



07 Lajsne koje olakšavaju košnju travnjaka



08 Umetak za sadnju



09 Set tegli za biljke



10 Tanka rešetkasta ograda



11 Zaslona za privatnost sa ili bez zatamnjenih akrilnih staklenih panela



12 Staklenik Florentina kao dodatak gredici



13 Ploča za zaštitu od vremenskih uvjeta



14 Automatska ventilacija



15 Florentina tanke rešetke

Tehnički podaci i detaljne informacije mogu se naći na stranici 121–123.



DaVinci®, metalik pješćano siva

DaVinci®

Fleksibilni sustav sanduka za sadnju bilja

Neograničena individualnost

Dizajnirajte svoj sustav za sadnju bilja DaVinci® po svom guštu. Nema ograničenja u mogućnostima pozicioniranja: od gredica sa različitim visinama preko paravana za privatnost do graničnika za terasu. Osnovni moduli u različitim verzijama mogu se pojedinačno kombinirati. Uz pomoć 3D konfiguratora, vaš sustav sanduka za sadnju DaVinci® može se prikazati u samo nekoliko klikova.



DaVinci® kao gredica za cvijeće

Kombinacija različitih visina i dužina

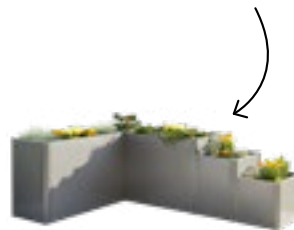



Prednosti

- Individualna konfiguracija
- Izuzetno izdržljiv
- Dostupno u različitim dužinama, visinama i kombinacijama
- Površine bez vijaka i čavala

Funkcionalnost:

- Zaslona za privatnost i tanka rešetkasta ograda mogu se postaviti po želji
- Idealno za razgraničavanje na terasi

Standardne značajke:

- Umjesna ploča
- Otvor za odvodnjavanje



Metalik srebrna



Metalik pješčano siva



Metalik tamno siva

★ Dodatna oprema po izboru

može se naći na stranicama 94–95.

3 visine, 4 širine, 3 boje i bezbroj mogućnosti

Moguće visine od 45 cm do 77 cm i duljine od 50 cm do 200 cm.

Zahvaljujući višenamjenskoj konstrukciji nema ograničenja vašim željama. Osnovni moduli mogu se organizirati u bilo kojem redoslijedu. Zaslona za privatnost i tanka rešetkasta ograda se mogu slobodno postaviti prema vašim očekivanjima.

Fleksibilne, praktične i svestrane konfiguracije

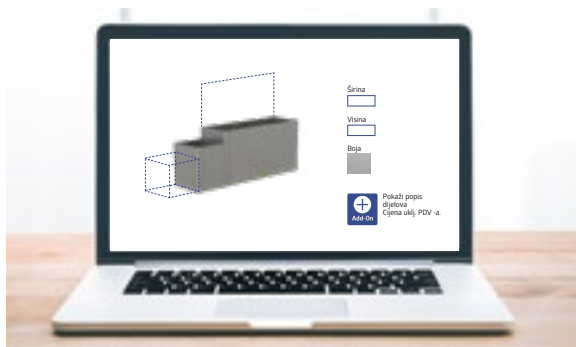

Konfigurirajte sada svoj vlastiti sustav sanduka za sadnju DaVinci®! www.biohort.com/konfigurator



DaVinci® kao zaslon za privatnost

Kombinacija različitih visina, dužina i dva zaslona za privatnost.



DaVinci® kao granica na terasi

Kombinacija različitih visina, dužina i dvije tanke rešetkaste ograde.

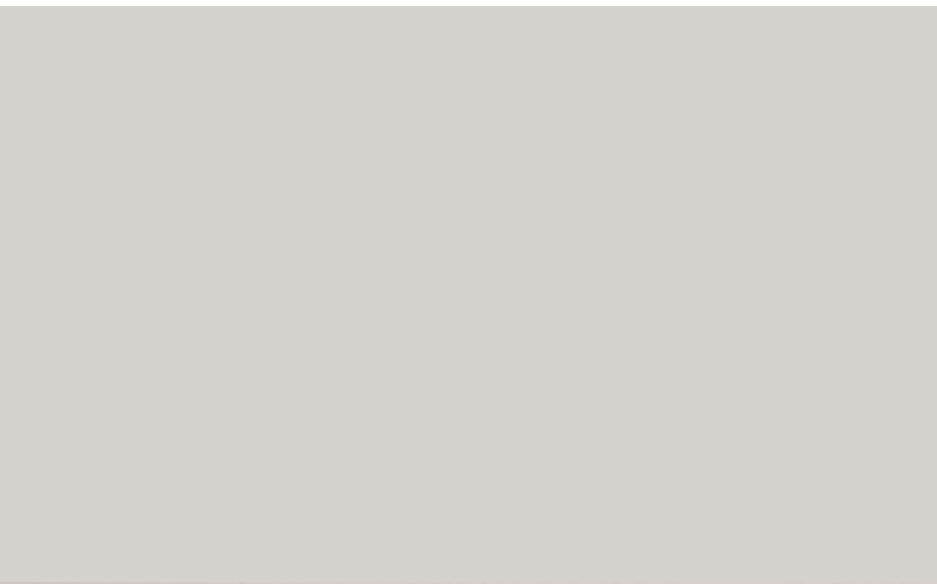



100 WoodStock®



102 Garaža za robotsku kosilicu Charly®



103 Komposter MonAmi®

Biohort

Za najbolju potporu,
za vanjske uvjete.



WoodStock® dimenzija 150, metalik pješčano siva
(sa stražnjim zidom i aluminijskim podnim pločama kao dodatcima)

WoodStock®

Svestrani

Spremište za drva i ormar za alat u jednom

Vlastiti kamin stvara ugodno ozračje i osigurava neophodnu toplinu u hladnim danima. Ali kamo s drvima za kamin? WoodStock® rješava pitanje čistoće i trajnosti. Sa svojim svestranim dodatcima, tijekom ljeta se pretvara u elegantan ormar za alat.



WoodStock® dimenzija 300,
metalik pješčano siva





Prednosti

- Na raspolaganju velika ponuda dodatne opreme

Sigurnost:

- Ugrađen žlijeb na prednjoj strani
- Univerzalno primjenjiv također i za vrtni alat
- Dobra stabilnost zbog masivnog aluminijskog okvira

Funkcionalnost:

- Vijci i sidra za pričvršćivanje na zemlju



Metalik srebrna



Metalik pješčano siva



Metalik tamno siva

Dimenzije (u cm)

Volumen:

Dimenzija 150: 2,1 m³

Dimenzija 230: 3,1 m³

Dimenzija 300: 4 m³

Skladištenje drva za ogrjev moguće u dva reda
(maksimalna duljina trupaca: 35 cm)

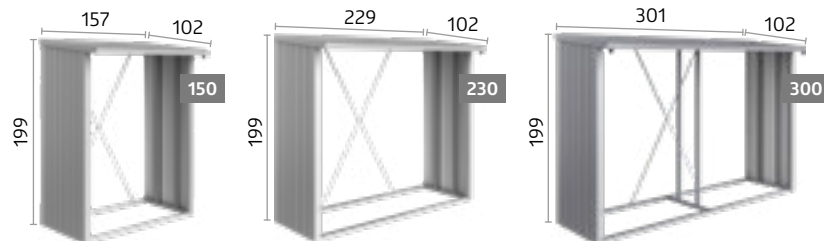

★ Dodatna oprema po izboru



Aluminijske podne ploče

Kvalitetan aluminijski pod od rebrastog aluminijskog štita uskladištena drva i alat od vlage iz tla.



Stražnji zid

Od termo pocinčanog poliamidno lakiranog čeličnog lima.



Set vrata

(prikladna za veličinu 150 & 230)

Dvokrilna vrata s cilindar bravom s okretnom ručkom i sustavom odlaganja na unutarnjoj strani vrata; otvaranje vrata: 135 x 171 cm (Š x V).

Tehnički podatci i detaljne informacije mogu se naći na stranicama 113.



Charly® dimenzija 2



Stražnji zidovi:
Metalik
tamno siva



Poklopac:
Metalik
pješčano siva

Charly®

Garaža za robotsku kosilicu

Sklonište od kiše nije samo ono što zaslužuje vaša marljiva robotska kosilica, već je i toplo preporučamo za osnovnu zaštitu vašeg robota! Pogodna za sve komercijalno dostupne modele u dvije veličine, Robotska garaža Charly® nudi svu udobnost koju roboti i vlasnici trebaju. Preklopni poklopac nudi jednostavan pristup upravljačkoj ploči.

Prednosti

Sigurnost:

- Mehanizam za sklapanje i zaključavanje
- Kutne zaštitnice
- Uključuje pričvršćivače za tlo

Funkcionalnost:

- Jednostavan pristup upravljačkoj ploči zbog preklopnog poklopca

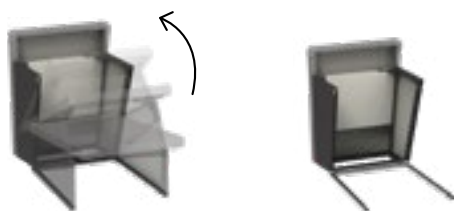

Mehanizam za sklapanje i zaključavanje

Sklopivi poklopac sa svojim mehanizmom za zaključavanje nudi jednostavan pristup upravljačkoj ploči.

Dimenzije (u cm)

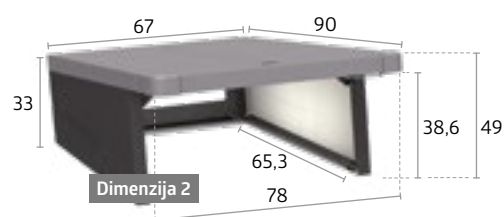

Tehnički podatci i detaljne informacije mogu se naći na stranicama 123.



MonAmi®, metalik tamno siva



Metalik tamno siva

MonAmi®

Komposter

Kao vaš "prijatelj" u vrtu, MonAmi® komposter kombinira funkcionalnost sa elegantnim izgledom: elegantne, glatke površine izvana a unutra sve što je potrebno za učinkovito kompostiranje. Dvije centralno postavljene ventilacijske cijevi stvaraju zračni efekt i osiguravaju pouzdanu cirkulaciju zraka, a zračni razmak ispod poklopca omogućava prijenos topline prema van. Čak i kompostiranje može postati atraktivno!

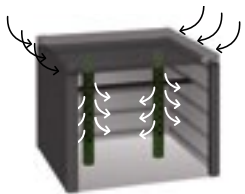

Ventilacijske cijevi

Integrirane ventilacijske cijevi pružaju optimalnu opskrbu kisikom i cirkulaciju zraka, što je neophodno za učinkovito kompostiranje.



Klizna ploča

Klizna prednja zidna ploča olakšava pražnjenje.

Prednosti

- Izuzetno izdržljiv
- Površine bez vijaka i čavala

Standardne značajke:

- Ventilacijski sustav osigurava optimalan proces truljenja
- Klizna prednja zidna ploča olakšava pražnjenje
- Ugodno otvaranje poklopca pomoću pneumatske opruge

Dimenzije (u cm)

Volumen: 725 L

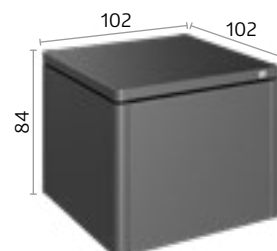

Tehnički podatci i detaljne informacije mogu se naći na stranicama 123.



Made in Austria.



Biohort se oduvijek proizvodi u Austriji i jako smo ponosni na tu činjenicu. Sada postoje tri velike lokacije u zapadnom Mühlviertel području gornje Austrije. Namjerno smo izabrali ovu regiju s visokokvalificiranom radnom snagom. To nam omogućuje najkvalitetniju proizvodnju.

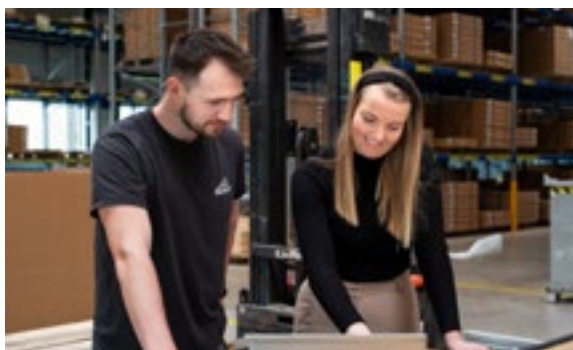

 Made in Austria

Održivost je naše pravo

U Biohortu je održivost ključni dio strategije tvrtke – ekološke, ekonomske i društvene. Proizvodnja se u potpunosti napaja zelenom električnom energijom, a jedna trećina se generira vlastitim fotonaponskim sustavima tvrtke. Osim toga, otpadna toplina iz sustava komprimiranog zraka koristi se za povrat topline.

Vlastita toplana na biomasu opskrbljuje cijelu lokaciju St. Martin klimatski prihvatljivom toplinom od 2023. godine, zamjenjujući otprilike 200.000 m³ prirodnog plina godišnje.

Biohort također daje prioritet ekološkoj kompatibilnosti u svojoj proizvodnji – bez emisija otpadnih voda ili prašine, bez zaštitnih filmova i s maksimalnom učinkovitošću zahvaljujući vitkoj metodologiji.

Sav interni prijevoz je u potpunosti električan, a mnoga službena vozila već su pretvorena u električni pogon. Kratke transportne rute, regionalni dobavljači i izravna isporuka bez međuskladišta dodatno smanjuju emisije.

Sva ambalaža je 100 % reciklabilna i dizajnirana je u skladu s visokim standardima recikliranja unutar EU. Korišteni čelik je izdržljiv, energetski učinkovit u proizvodnji i beskonačno reciklabilan – bez gubitka kvalitete.



„Potpuno smo svjesni odgovornosti koju nosimo kao proizvodna tvrtka – prema okolišu, našim zaposlenicima i našim kupcima diljem svijeta.”

– DI Maximilian Priglinger, generalni direktor

Vrtne kućice

Europa	Dimenzija	Vanjske dimenzije*	Unutrašnje dimenzije	Dimenzije temelja	Težina (kg)	EAN kod				
		Š x D x V (cm)	Š x D x V (cm)	Š x D (cm)		Metalik srebrna	Metalik pješčano siva	Metalik tamno siva	Tamno zelena	
Otvaranje vrata: 135 x 170 cm (Š x V)										
	1	172 x 84 x 196	150 x 78 x 188	155 x 83	90,4	9003414 29010 5	9003414 22010 2	9003414 24010 0	9003414 23010 1	
	2	172 x 156 x 196	150 x 150 x 188	155 x 155	115,2	9003414 29020 4	9003414 22020 1	9003414 24020 9	9003414 23020 0	
	3	244 x 156 x 203	222 x 150 x 195	227 x 155	139,4	9003414 29030 3	9003414 22030 0	9003414 24030 8	9003414 23030 9	
	4	244 x 228 x 203	222 x 222 x 195	227 x 227	167,8	9003414 29040 2	9003414 22040 9	9003414 24040 7	9003414 23040 8	
	5	316 x 228 x 209	294 x 222 x 202	299 x 227	202,6	9003414 29050 1	9003414 22050 8	9003414 24050 6	9003414 23050 7	
	6	244 x 300 x 203	222 x 294 x 195	227 x 299	197,8	9003414 29060 0	9003414 22060 7	9003414 24060 5	9003414 23060 6	
	7	316 x 300 x 209	294 x 294 x 202	299 x 299	233,9	9003414 29070 9	9003414 22070 6	9003414 24070 4	9003414 23070 5	
	2A	244 x 84 x 203	222 x 78 x 195	227 x 83	112,2	9003414 29080 8	9003414 22080 5	9003414 24080 3	9003414 23080 4	
	4A	316 x 156 x 209	294 x 150 x 202	299 x 155	165,1	9003414 29090 7	9003414 22090 4	9003414 24090 2	9003414 23090 3	
	Dodatno	Bočna nadstrešnica za vrtnu kućicu Europa								
	2,3,4A	150 x 156 x 170			21,7	9003414 42019 9	9003414 42012 0	9003414 42014 4	9003414 42040 3	
	4,5	150 x 228 x 170			27,5	9003414 42029 8	9003414 42022 9	9003414 42024 3	9003414 42050 2	
	6,7	150 x 300 x 170			35,2	9003414 42039 7	9003414 42032 8	9003414 42034 2	9003414 42060 1	

*najviša točka, uklj. okapnicu





Dodatci za temelje Europa	Aluminijski podni okvir	Aluminijske podne ploče	SmartBase	SmartBase ^{PLUS}
	1	9003414 41010 7	9003414 48010 0	9003414 43901 6
2	9003414 41020 6	9003414 48020 9	9003414 43906 1	9003414 43406 6
2A	9003414 41080 0	9003414 48080 3	9003414 43936 8	9003414 43436 3
3	9003414 41030 5	9003414 48030 8	9003414 43912 2	9003414 43412 7
4	9003414 41040 4	9003414 48040 7	9003414 43918 4	9003414 43418 9
4A	9003414 41090 9	9003414 48090 2	9003414 43942 9	9003414 43442 4
5, 6	9003414 41050 3	9003414 48050 6	9003414 43923 8	9003414 43423 3
7	9003414 41070 1	9003414 48070 4	9003414 43930 6	9003414 43430 1
Uputa: Udarna bušilica može se iznajmiti u dobro opskrbljenim specijaliziranim trgovinama.				
Svrdo fi 40 x 570 mm za za SDS-MAX steznu glavu fi 18 mm (za SmartBase ^{PLUS})				9003414 43410 3
Uputa: Ako je podni okvir postavljen izravno na šljunčanu podlogu (oko 10 cm šljunka, bez temelja ili ploča), za pričvršćivanje na tlo potrebna su sidra. Kupac mora osigurati da ovaj tip temelja bude otporan na oluju. Prikladan za veličine 1: 4 kom. Ukupno; za veličin 2, 2A: 6 kom. Ukupno; za veličine 3, 4, 4A: 8 kom. ukupno; za veličine 5, 6, 7: 10 komada ukupno.				
Podna kopča	4 komada u paketu	9003414 41004 6		
	6 komada u paketu	9003414 41006 0		

Dodatci	Dimenzije Š x D x V (cm) / boja	EAN kod
Set žljebova	Metalik srebrna	9003414 44070 8
	Metalik pješčano siva	9003414 44080 7
	Metalik tamno siva	9003414 44050 0
	Tamno zelena	9003414 44040 1
Prozorska jedinica	Metalik srebrna	9003414 43060 0
	Metalik pješčano siva	9003414 43080 8
	Metalik tamno siva	9003414 43050 1
	Tamno zelena	9003414 43040 2

Od termo pocinčanog poliamidno lakiranog čeličnog lima

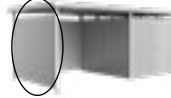

Potporne šine za police	2 komada u paketu	4 x 4 x 173	9003414 46020 1
Police	2 komada u paketu	72 x 25,5 x 7,5	9003414 45010 3
	4 komada u paketu	72 x 24,5 x 7,5	9003414 45020 2
	2 komada u paketu	72 x 43,5 x 12,5	9003414 45030 1
Preklapni stol		69,2 x 57,5 x 40	9003414 40011 5
Nosiva mreža	Zidni nosač	67 x 34 x 20	9003414 47071 2
Držač vrećica za smeće		72 x 44,6 x 16,2	9003414 45016 5
Set kuka	Po jedna kombi ručka i kuka za lopatu	72 x 17 x 73	9003414 47070 5
Nosač za alat	4 komada u paketu	13 x 9,5 x 30	9003414 47020 0
Košare za vrata	2 komada u paketu	34 x 10 x 9,5	9003414 46025 6
Košare-police	2 komada u paketu	72 x 16 x 11	9003414 46026 3
Električna montažna ploča		28 x 6 x 172,5	9003414 46030 0
Solarno svjetlo		15 x 10 x 5	9003414 46042 3
LED rasvjeta		44 x 4 x 1,5	9003414 46041 6
Pristupna rampa	Samo sa dvostrukim vratima i aluminijskim podnim okvirom	135 x 14,5 x 7	9003414 41000 8
BikeLift®	Standard	16,9 x 43,1 x 185,4	9003414 49050 5
	Sa zakretnim uređajem Može se montirati samo po sredini stražnjeg zida	16,9 x 57,4 x 184,6	9003414 49051 2
Vješalica za bicikl BikeMax	1 komad u paketu		9003414 49010 9
	2 komada u paketu	6 x 14,5 x 173	9003414 49020 8
BikeHolder	set za 3 bicikla	72 x 10 x 33	9003414 49012 3

Dodatci	Za dimenzije	Dimenzije Š x D x V (cm)	EAN kod
Set pneumatskih opruga	1 / 2 / 3 / 4 / 6	170 x 13,5 x 9,5	9003414 40008 5
	4A / 5 / 7	170 x 13,5 x 9,5	9003414 40009 2
Priprema za montažu solarnih panela na bočni zid	S 3 vertikalne zidne šine	3 x 3,5 x 175	9003414 47022 4

HighLine®	Dimenzija	Vanjske dimenzije*	Unutrašnje dimenzije	Dimenzije temelja	Težina (kg)	EAN kod			
		Š x D x V (cm)	Š x D x V (cm)	Š x D (cm)		Metalik srebrna	Metalik pješčano siva	Metalik tamno siva	
	Sa standardnim vratima, otvaranje: 76 x 182 cm (Š x V), panti na desnoj strani								
	H5	155 x 275 x 222	132 x 252 x 210	137 x 257	219,8	9003414 83010 3	9003414 88010 8	9003414 84010 2	
	H1	275 x 155 x 222	252 x 132 x 210	257 x 137	211,5	9003414 83020 2	9003414 88020 7	9003414 84020 1	
	H2	275 x 195 x 222	252 x 172 x 210	257 x 177	229,0	9003414 83030 1	9003414 88030 6	9003414 84030 0	
	H3	275 x 235 x 222	252 x 212 x 210	257 x 217	264,5	9003414 83040 0	9003414 88040 5	9003414 84040 9	
	H4	275 x 275 x 222	252 x 252 x 210	257 x 257	280,6	9003414 83050 9	9003414 88050 4	9003414 84050 8	
	H5	275 x 315 x 222	252 x 292 x 210	257 x 297	314,8	9003414 83060 8	9003414 88060 3	9003414 84060 7	
	H6	314,3 x 314,3 x 221	292 x 292 x 210	297 x 297	363,2	9003414 83070 7	9003414 88070 2	9003414 84070 6	
	Sa dvokrilnim vratima, otvaranje: 155 x 182 cm (Š x V)								
	H1	275 x 155 x 222	252 x 132 x 210	257 x 137	223,9	9003414 83029 5	9003414 88029 0	9003414 84029 4	
	H2	275 x 195 x 222	252 x 172 x 210	257 x 177	241,4	9003414 83039 4	9003414 88039 9	9003414 84039 3	
	H3	275 x 235 x 222	252 x 212 x 210	257 x 217	276,9	9003414 83049 3	9003414 88049 8	9003414 84049 2	
	H4	275 x 275 x 222	252 x 252 x 210	257 x 257	293,0	9003414 83059 2	9003414 88059 7	9003414 84059 1	
	H5	275 x 315 x 222	252 x 292 x 210	257 x 297	327,2	9003414 83069 1	9003414 88069 6	9003414 84069 0	
H6	314,3 x 314,3 x 221	292 x 292 x 210	297 x 297	375,8	9003414 83079 0	9003414 88079 5	9003414 84079 9		
Dodatno	Bočna nadstrešnica, veličina S, za HighLine® širine: 150 cm								
	H2	150 x 195 x 222			75,8	9003414 83836 9	9003414 88836 4	9003414 84836 8	
	H3	150 x 235 x 222			86,7	9003414 83846 8	9003414 88846 3	9003414 84846 7	
	H4	150 x 275 x 222			94,2	9003414 83856 7	9003414 88856 2	9003414 84856 6	
	H5, H6	150 x 315 x 222			104,1	9003414 83866 6	9003414 88866 1	9003414 84866 5	
Bočna nadstrešnica, veličina L, za HighLine® širine: 282 cm									
	H2	282 x 195 x 222			115,0	9003414 83036 3	9003414 88036 8	9003414 84036 2	
	H3	282 x 235 x 222			134,6	9003414 83046 2	9003414 88046 7	9003414 84046 1	
	H4	282 x 275 x 222			141,3	9003414 83056 1	9003414 88056 6	9003414 84056 0	
	H5, H6	282 x 315 x 222			155,8	9003414 83066 0	9003414 88066 5	9003414 84066 9	
Bočni zid za bočnu nadstrešnicu veličina S i veličina L									
	H2	157 x 2,5 x 181			37,8	9003414 83038 7	9003414 88038 2	9003414 84038 6	
	H3	197 x 2,5 x 181			45,6	9003414 83048 6	9003414 88048 1	9003414 84048 5	
	H4	237 x 2,5 x 181			54,8	9003414 83058 5	9003414 88058 0	9003414 84058 4	
	H5, H6	277 x 2,5 x 181			62,8	9003414 83068 4	9003414 88068 9	9003414 84068 3	
Stražnji zid za bočnu nadstrešnicu veličina S, širina: 150 cm									
	S	134 x 4 x 181			33,8	9003414 83097 4	9003414 88097 9	9003414 84097 3	
	Stražnji zid za bočnu nadstrešnicu veličina S, širina: 282 cm								
	L	266 x 4 x 181			61,2	9003414 83098 1	9003414 88098 6	9003414 84098 0	





AvantGarde®	Dimenzija	Vanjske dimenzije*	Unutrašnje dimenzije	Dimenzije temelja	Težina (kg)	EAN kod		
		Š x D x V (cm)	Š x D x V (cm)	Š x D (cm)		Metalik srebrna	Metalik pješčano siva	Metalik tamno siva
Sa standardnim vratima, otvaranje: 76 x 182 cm (Š x V), panti na desnoj strani								
	A1	180 x 220 x 218	172 x 172 x 209	177 x 177	155,8	9003414 15010 2	9003414 19010 8	9003414 17010 0
	A2	180 x 260 x 218	172 x 212 x 209	177 x 217	175,7	9003414 15020 1	9003414 19020 7	9003414 17020 9
	A3	180 x 300 x 217	172 x 252 x 209	177 x 257	194,2	9003414 15030 0	9003414 19030 6	9003414 17030 8
	A4	180 x 380 x 222	172 x 332 x 209	177 x 337	237,3	9003414 15040 9	9003414 19040 5	9003414 17040 7
	A5	260 x 220 x 218	252 x 172 x 209	257 x 177	191,0	9003414 15050 8	9003414 19050 4	9003414 17050 6
	A6	260 x 260 x 218	252 x 212 x 209	257 x 217	214,5	9003414 15060 7	9003414 19060 3	9003414 17060 5
	A7	260 x 300 x 217	252 x 252 x 209	257 x 257	230,8	9003414 15070 6	9003414 19070 2	9003414 17070 4
	A8	260 x 380 x 222	252 x 332 x 209	257 x 337	281,5	9003414 15080 5	9003414 19080 1	9003414 17080 3
Sa dvokrilnim vratima, otvaranje: A1 - A4: 139 x 182 cm (Š x V), A5 - A8: 155 x 182 cm (Š x V)								
	A1	180 x 222 x 218	172 x 172 x 209	177 x 177	167,0	9003414 15019 5	9003414 19019 1	9003414 17019 3
	A2	180 x 260 x 218	172 x 212 x 209	177 x 217	186,9	9003414 15029 4	9003414 19029 0	9003414 17029 2
	A3	180 x 300 x 217	172 x 252 x 209	177 x 257	202,4	9003414 15039 3	9003414 19039 9	9003414 17039 1
	A4	180 x 380 x 222	172 x 332 x 209	177 x 337	247,0	9003414 15049 2	9003414 19049 8	9003414 17049 0
	A5	260 x 220 x 218	252 x 172 x 209	257 x 177	203,4	9003414 15059 1	9003414 19059 7	9003414 17059 9
	A6	260 x 260 x 218	252 x 212 x 209	257 x 217	226,9	9003414 15069 0	9003414 19069 6	9003414 17069 8
	A7	260 x 300 x 217	252 x 252 x 209	257 x 257	243,2	9003414 15079 9	9003414 19079 5	9003414 17079 7
	A8	260 x 380 x 222	252 x 332 x 209	257 x 337	293,9	9003414 15089 8	9003414 19089 4	9003414 17089 6

AvantGarde® ECO	Dimenzija	Vanjske dimenzije*	Unutrašnje dimenzije	Dimenzije temelja	Težina (kg)	EAN kod		
		Š x D x V (cm)	Š x D x V (cm)	Š x D (cm)		Metalik srebrna	Metalik pješčano siva	Metalik tamno siva
Sa standardnim vratima, otvaranje: 76 x 182 cm (Š x V), panti na desnoj strani								
	A1	180 x 220 x 218	172 x 172 x 209	177 x 177	144,9	9003414 15610 4	9003414 19610 0	9003414 17610 2
	A2	180 x 260 x 218	172 x 212 x 209	177 x 217	164,8	9003414 15620 3	9003414 19620 9	9003414 17620 1
	A3	180 x 300 x 217	172 x 252 x 209	177 x 257	183,2	9003414 15630 2	9003414 19630 8	9003414 17630 0
	A4	180 x 380 x 222	172 x 332 x 209	177 x 337	226,3	9003414 15640 1	9003414 19640 7	9003414 17640 9
	A5	260 x 220 x 218	252 x 172 x 209	257 x 177	180,1	9003414 15650 0	9003414 19650 6	9003414 17650 8
	A6	260 x 260 x 218	252 x 212 x 209	257 x 217	203,6	9003414 15660 9	9003414 19660 5	9003414 17660 7
	A7	260 x 300 x 217	252 x 252 x 209	257 x 257	219,9	9003414 15670 8	9003414 19670 4	9003414 17670 6
	A8	260 x 380 x 222	252 x 332 x 209	257 x 337	270,6	9003414 15680 7	9003414 19680 3	9003414 17680 5
Sa dvokrilnim vratima, otvaranje: A1 - A4: 139 x 182 cm (Š x V), A5 - A8: 155 x 182 cm (Š x V)								
	A1	180 x 220 x 218	172 x 172 x 209	177 x 177	151,7	9003414 15619 7	9003414 19619 3	9003414 17619 5
	A2	180 x 260 x 218	172 x 212 x 209	177 x 217	171,6	9003414 15629 6	9003414 19629 2	9003414 17629 4
	A3	180 x 300 x 217	172 x 252 x 209	177 x 257	187,1	9003414 15639 5	9003414 19639 1	9003414 17639 3
	A4	180 x 380 x 222	172 x 332 x 209	177 x 337	231,7	9003414 15649 4	9003414 19649 0	9003414 17649 2
	A5	260 x 220 x 218	252 x 172 x 209	257 x 177	185,7	9003414 15659 3	9003414 19659 9	9003414 17659 1
	A6	260 x 260 x 218	252 x 212 x 209	257 x 217	209,2	9003414 15669 2	9003414 19669 8	9003414 17669 0
	A7	260 x 300 x 217	252 x 252 x 209	257 x 257	225,5	9003414 15679 1	9003414 19679 7	9003414 17679 9
	A8	260 x 380 x 222	252 x 332 x 209	257 x 337	276,2	9003414 15689 0	9003414 19689 6	9003414 17689 8

Dodatno		Bočna nadstrešnica, veličina Lza vrtnu kućicu AvantGarde®, AvantGarde® ECO, širina: 240 cm						
	A1, A5	233 x 168 x 194	233 x 168 x 194	238 x 173	77,1	9003414 15056 0	9003414 19056 6	9003414 17056 8
	A2, A6	243 x 260 x 218	233 x 207 x 194	238 x 212	87,5	9003414 15066 9	9003414 19066 5	9003414 17066 7
	A3, A7	243 x 300 x 218	233 x 248 x 194	238 x 253	99,2	9003414 15076 8	9003414 19076 4	9003414 17076 6
	A4, A8	243 x 340 x 222	233 x 288 x 194	238 x 293	119,2	9003414 15086 7	9003414 19086 3	9003414 17086 5
Bočni zid za nadstrešnicu								
	A1, A5	157 x 2,9 x 182			37,7	9003414 15058 4	9003414 19058 0	9003414 17058 2
	A2, A6	197 x 2,9 x 182			45,5	9003414 15068 3	9003414 19068 9	9003414 17068 1
	A3, A7	238 x 2,9 x 182			54,7	9003414 15078 2	9003414 19078 8	9003414 17078 0
	A4, A8	318 x 2,9 x 182			73,5	9003414 15088 1	9003414 19088 7	9003414 17088 9
Stražnji zid za bočnu nadstrešnicu, širina: 240 cm								
	L	231,5 x 3,5 x 182			52,7	9003414 15097 3	9003414 19097 9	9003414 17097 1

Panorama®	Dimenzija	Vanjske dimenzije*	Unutrašnje dimenzije	Dimenzije temelja	Težina (kg)	EAN kod		
		Š x D x V (cm)	Š x D x V (cm)	Š x D (cm)		Metalik srebrna	Metalik pješčano siva	Metalik tamno siva
Sa standardnim vratima, otvaranje: 76 x 182 cm (Š x V), panti na desnoj strani								
	P1	273 x 158 x 227	252 x 132 x 220	257 x 137	202,2	9003414 13020 3	9003414 18020 8	9003414 14020 2
	P2	273 x 198 x 227	252 x 172 x 220	257 x 177	225,7	9003414 13030 2	9003414 18030 7	9003414 14030 1
	P3	273 x 238 x 227	252 x 212 x 220	257 x 217	250,0	9003414 13040 1	9003414 18040 6	9003414 14040 0
	P4	273 x 278 x 227	252 x 252 x 220	257 x 257	271,9	9003414 13050 0	9003414 18050 5	9003414 14050 9
	P5	273 x 318 x 227	252 x 292 x 220	257 x 297	293,9	9003414 13060 9	9003414 18060 4	9003414 14060 8
Sa dvokrilnim vratima, otvaranje: 155 x 182 cm (Š x V)								
	P1	273 x 158 x 227	252 x 132 x 220	257 x 137	214,6	9003414 13029 6	9003414 18029 1	9003414 14029 5
	P2	273 x 198 x 227	252 x 172 x 220	257 x 177	238,1	9003414 13039 5	9003414 18039 0	9003414 14039 4
	P3	273 x 238 x 227	252 x 212 x 220	257 x 217	262,4	9003414 13049 4	9003414 18049 9	9003414 14049 3
	P4	273 x 278 x 227	252 x 252 x 220	257 x 257	284,3	9003414 13059 3	9003414 18059 8	9003414 14059 2
	P5	273 x 318 x 227	252 x 292 x 220	257 x 297	306,3	9003414 13069 2	9003414 18069 7	9003414 14069 1

*najviša točka, uklj. okapnicu

Dodatci za HighLine®, Panorama®, AvantGarde®, AvantGarde®ECO		Dimenzije Š x D x V (cm) / boja				
Dodatci u odgovarajućoj boji			HighLine®	Panorama®	AvantGarde®	AvantGarde®ECO
Prozorska jedinica		Metalik srebrna	9003414 43065 5	9003414 43065 5	9003414 43065 5	9003414 43065 5
		Metalik pješčano siva	9003414 43085 3	9003414 43085 3	9003414 43085 3	9003414 43085 3
		Metalik tamno siva	9003414 43055 6	9003414 43055 6	9003414 43055 6	9003414 43055 6
Set žljebova		Metalik srebrna	9003414 44025 8	9003414 44024 1	9003414 44022 7	9003414 44022 7
		Metalik pješčano siva	9003414 44085 2	9003414 44084 5	9003414 44082 1	9003414 44082 1
		Metalik tamno siva	9003414 44065 4	9003414 44064 7	9003414 44062 3	9003414 44062 3
FloraBoard		Metalik srebrna	9003414 47030 9	9003414 47030 9	9003414 47030 9	9003414 47030 9
		Metalik pješčano siva	9003414 47080 4	9003414 47080 4	9003414 47080 4	9003414 47080 4
		Metalik tamno siva	9003414 47050 7	9003414 47050 7	9003414 47050 7	9003414 47050 7
Držač alata	2 komada u paketu	Metalik srebrna	9003414 47031 6	9003414 47031 6	9003414 47031 6	
		Metalik pješčano siva	9003414 47081 1	9003414 47081 1	9003414 47081 1	
		Metalik tamno siva	9003414 47051 4	9003414 47051 4	9003414 47051 4	
Držač alata ECO	2 komada u paketu Kompatibilno sa vratima ECO	Metalik srebrna				9003414 47032 3
		Metalik pješčano siva				9003414 47082 8
		Metalik tamno siva				9003414 47052 1
Od termo pocinčanog poliamidnog lakiranog čeličnog lima						
Potporne šine za police	2 komada u paketu	4 x 4 x 185	9003414 46021 8	9003414 46021 8	9003414 46021 8	9003414 46021 8
Police	2 komada u paketu	72 x 25,5 x 7,5	9003414 45010 3	9003414 45010 3	9003414 45010 3	9003414 45010 3
	4 komada u paketu	72 x 24,5 x 7,5	9003414 45020 2	9003414 45020 2	9003414 45020 2	9003414 45020 2
	2 komada u paketu	72 x 43,5 x 12,5	9003414 45030 1	9003414 45030 1	9003414 45030 1	9003414 45030 1
Preklopni stol		69,2 x 57,5 x 40	9003414 40011 5	9003414 40011 5	9003414 40011 5	9003414 40011 5
Nosiva mreža	Zidni nosač	67 x 34 x 20	9003414 47071 2	9003414 47071 2	9003414 47071 2	9003414 47071 2
Držač vrećica za smeće		72 x 44,6 x 16,2	9003414 45016 5	9003414 45016 5	9003414 45016 5	9003414 45016 5
Set kuka	Po jedna kombi ručka i kuka za lopatu	72 x 17 x 73	9003414 47070 5	9003414 47070 5	9003414 47070 5	9003414 47070 5
Nosač za alat	4 komada u paketu	13 x 9,5 x 30	9003414 47020 0	9003414 47020 0	9003414 47020 0	9003414 47020 0
Košare za vrata	2 komada u paketu	34 x 10 x 9,5	9003414 46025 6	9003414 46025 6	9003414 46025 6	9003414 46025 6
Košare-police	2 komada u paketu	72 x 16 x 11	9003414 46026 3	9003414 46026 3	9003414 46026 3	9003414 46026 3
Pristupna rampa	Samo sa dvostrukim vratima i aluminijskim podnim okvirom	135 x 14,5 x 7	9003414 41000 8	9003414 41000 8	9003414 41000 8	9003414 41000 8
BikeLift®	Standard	16,9 x 43,1 x 185,4	9003414 49050 5	9003414 49050 5	9003414 49050 5	9003414 49050 5
	Sa zakretnim uređajem	16,9 x 57,4 x 184,6	9003414 49051 2	9003414 49051 2	9003414 49051 2	9003414 49051 2
Vješalica za bicikl BikeMax	1 komad u paketu	6 x 14,5 x 185	9003414 49011 6	9003414 49011 6	9003414 49011 6	9003414 49011 6
	2 komada u paketu		9003414 49021 5	9003414 49021 5	9003414 49021 5	9003414 49021 5
BikeHolder	Set za 3 bicikla	72 x 10 x 33	9003414 49012 3	9003414 49012 3	9003414 49012 3	9003414 49012 3
Električna montažna ploča		28 x 6 x 190	9003414 46031 7	9003414 46031 7	9003414 46031 7	9003414 46031 7
Solarno svjetlo		15 x 10 x 5	9003414 46042 3	9003414 46042 3	9003414 46042 3	9003414 46042 3
LED rasvjeta		44 x 4 x 1,5	9003414 46041 6	9003414 46041 6	9003414 46041 6	9003414 46041 6
Priprema za montažu solarnih panela za bočnu nadstrešnicu	S 3 vertikalne zidne šine	3 x 3,5 x 187	9003414 47023 1	9003414 47023 1	9003414 47023 1	9003414 47023 1
Pneumatska opruga je standard u standardnoj opremi! Iznimke: AvantGarde®ECO i dodatna vrata ECO						
Set pneumatskih opruga Kompatibilno sa vratima ECO	1 komad u paketu	34 x 2 x 2				9003414 83608 2
	2 komada u paketu	34 x 2 x 2				9003414 83609 9

Dodatci za temelje			EAN kod	EAN kod	EAN kod	EAN kod
prikladan za			Aluminijski podni okvir	Aluminijske podne ploče	SmartBase	SmartBase ^{PLUS}
HighLine®	Panorama®	AvantGarde® AvantGarde®ECO				
		A1	9003414 41031 2	9003414 48031 5	9003414 43946 7	9003414 43446 2
		A2	9003414 41071 8	9003414 48071 1	9003414 43988 7	9003414 43488 2
H1, HS	P1		9003414 41022 0	9003414 48022 3	9003414 43952 8	9003414 43452 3
H2	P2	A3, A5	9003414 41041 1	9003414 48041 4	9003414 43958 0	9003414 43458 5
		A4	9003414 41081 7	9003414 48081 0	9003414 43976 4	9003414 43476 9
H3	P3	A6	9003414 41042 8	9003414 48042 1	9003414 43963 4	9003414 43463 9
H4	P4	A7	9003414 41051 0	9003414 48051 3	9003414 43968 9	9003414 43468 4
H5	P5		9003414 41062 6	9003414 48051 3	9003414 43973 3	9003414 43473 8
		A8	9003414 41061 9	9003414 48061 2	9003414 43978 8	9003414 43478 3
H6			9003414 41043 5	9003414 48043 8	9003414 43995 5	9003414 43495 0

Uputa: Udarana bušilica može se iznajmiti u dobro opskrbljenim specijaliziranim trgovinama.

Svrđlo fi 40 x 570 mm za za SDS-MAX steznu glavu fi 18 mm (za SmartBase^{PLUS}) 9003414 43410 3

Uputa: U kombinaciji sa temeljem, rješenje SmartBase i SmartBase^{PLUS}, potreban je dodatni paket za dodatna vrata.

Paket za temelje sa dodatcima 9003414 43505 6 9003414 43405 9

Uputa: Ako je podni okvir postavljen izravno na šljunčanu podlogu (oko 10 cm šljunka, bez temelja ili ploča), za pričvršćivanje na tlo potrebna su sidra. Kupac mora osigurati da ovaj tip temelja bude otporan na oluju. Za veličine A1, HS, H1, P1: potrebno 8 komada; za veličine H2, P2, A2, H3, P3, A3, A4, A5, A6: potrebno 10 kom; za veličine H4, P4, H5, P5, H6 A7, A8: potrebno ukupno 12 komada.

Podna kopča 4 komada u paketu 9003414 41004 6

6 komada u paketu 9003414 41006 0



CasaNova® – Vaša visoko kvalitetna funkcionalna prostorija

Zahvaljujući višenamjenskoj konstrukciji nema ograničenja vašim željama. Vrata i prozori se mogu proizvoljno postaviti, prema vašim očekivanjima. Više informacija na www.biohort.com/casanova.

Informacije o



Neo	Dimenzija	Vanjske dimenzije*		Unutrašnje dimenzije	Dimenzije temelja	Težina (kg)	EAN kod		
		Š x D x V (cm)	Š x D x V (cm)				Š x D (cm)	Metalik srebrna	Metalik pješčano siva
Sa standardnim vratima, otvaranje: 83 x 200 cm (Š x V), panti na desnoj strani									
	1A	180 x 180 x 222	164 x 164 x 208	173 x 173	173 x 173	211,5	9003414 81003 7	9003414 87003 1	9003414 85003 3
	2A	180 x 236 x 222	164 x 220 x 208	173 x 229	173 x 229	243,7	9003414 81006 8	9003414 87006 2	9003414 85006 4
	3A	180 x 292 x 222	164 x 276 x 208	173 x 285	173 x 285	304,4	9003414 81009 9	9003414 87009 3	9003414 85009 5
	4A	180 x 348 x 222	164 x 332 x 208	173 x 341	173 x 341	335,8	9003414 81014 3	9003414 87014 7	9003414 85014 9
	1B	236 x 180 x 222	220 x 164 x 208	229 x 173	229 x 173	245,9	9003414 81029 7	9003414 87029 1	9003414 85029 3
	2B	236 x 236 x 222	220 x 220 x 208	229 x 229	229 x 229	284,7	9003414 81034 1	9003414 87034 5	9003414 85034 7
	3B	236 x 292 x 222	220 x 276 x 208	229 x 285	229 x 285	349,2	9003414 81040 2	9003414 87040 6	9003414 85040 8
	4B	236 x 348 x 222	220 x 332 x 208	229 x 341	229 x 341	392,9	9003414 81044 0	9003414 87044 4	9003414 85044 6
	1C	292 x 180 x 222	276 x 164 x 208	285 x 173	285 x 173	311,9	9003414 81082 2	9003414 87082 6	9003414 85082 8
	2C	292 x 236 x 222	276 x 220 x 208	285 x 229	285 x 229	348,7	9003414 81085 3	9003414 87085 7	9003414 85085 9
	3C	292 x 292 x 222	276 x 276 x 208	285 x 285	285 x 285	433,9	9003414 81089 1	9003414 87089 5	09003414850897
	4C	292 x 348 x 222	276 x 332 x 208	285 x 341	285 x 341	474,7	9003414 81092 1	9003414 87092 5	9003414 85092 7
	1D	348 x 180 x 222	332 x 164 x 208	341 x 173	341 x 173	340,1	9003414 82024 1	9003414 89024 4	9003414 86024 7
	2D	348 x 236 x 222	332 x 220 x 208	341 x 229	341 x 229	383,5	9003414 82028 9	9003414 89028 2	9003414 86028 5
	3D	348 x 292 x 222	332 x 276 x 208	341 x 285	341 x 285	468,6	9003414 82031 9	9003414 89031 2	9003414 86031 5
	4D	348 x 348 x 222	332 x 332 x 208	341 x 341	341 x 341	515,0	9003414 82034 0	9003414 89034 3	9003414 86034 6
Sa dvokrilnim vratima, otvaranje: 167 x 200 cm (Š x V)									
	1B	236 x 180 x 222	220 x 164 x 208	229 x 173	229 x 173	257,6	9003414 81060 0	9003414 87060 4	9003414 85060 6
	2B	236 x 236 x 222	220 x 220 x 208	229 x 229	229 x 229	296,7	9003414 81063 1	9003414 87063 5	9003414 85063 7
	3B	236 x 292 x 222	220 x 276 x 208	229 x 285	229 x 285	361,0	9003414 81069 3	9003414 87069 7	9003414 85069 9
	4B	236 x 348 x 222	220 x 332 x 208	229 x 341	229 x 341	399,9	9003414 81072 3	9003414 87072 7	9003414 85072 9
	1C	292 x 180 x 222	276 x 164 x 208	285 x 173	285 x 173	323,9	9003414 82005 0	9003414 89005 3	9003414 86005 6
	2C	292 x 236 x 222	276 x 220 x 208	285 x 229	285 x 229	360,5	9003414 82008 1	9003414 89008 4	9003414 86008 7
	3C	292 x 292 x 222	276 x 276 x 208	285 x 285	285 x 285	440,9	9003414 82011 1	9003414 89011 4	9003414 86011 7
	4C	292 x 348 x 222	276 x 332 x 208	285 x 341	285 x 341	485,5	9003414 82014 2	9003414 89014 5	9003414 86014 8
	1D	348 x 180 x 222	332 x 164 x 208	341 x 173	341 x 173	351,9	9003414 82044 9	9003414 89044 2	9003414 86044 5
	2D	348 x 236 x 222	332 x 220 x 208	341 x 229	341 x 229	390,5	9003414 82048 7	9003414 89048 0	9003414 86048 3
	3D	348 x 292 x 222	332 x 276 x 208	341 x 285	341 x 285	479,4	9003414 82051 7	9003414 89051 0	9003414 86051 3
	4D	348 x 348 x 222	332 x 332 x 208	341 x 341	341 x 341	526,7	9003414 82054 8	9003414 89054 1	9003414 86054 4
Dodatno									
Bočna nadstrešnica za vrtnu kućicu Neo									
	2A-2D	300 x 235 x 220				226,8	9003414 81026 6	9003414 87026 0	9003414 85026 2
	3A-3D	300 x 291 x 220				287,3	9003414 81036 5	9003414 87036 9	9003414 85036 1
	4A-4D	300 x 347 x 220				319,3	9003414 81046 4	9003414 87046 8	9003414 85046 0
Bočni zid za nadstrešnicu									
	2A-2D	203 x 4,3 x 200				65,5	9003414 81028 0	9003414 87028 4	9003414 85028 6
	3A-3D	259 x 4,3 x 200				72,2	9003414 81038 9	9003414 87038 3	9003414 85038 5
	4A-4D	315 x 4,3 x 200				89,7	9003414 81048 8	9003414 87048 2	9003414 85048 4
Stražnji zid za nadstrešnicu									
	2A-4D	299 x 4,3 x 200				88,6	9003414 81098 3	9003414 87098 7	9003414 85098 9
Stakleni paneli za bočnu nadstrešnicu									
	2A-4D	31,8 x 4,2 x 200				11,6	9003414 47934 0	9003414 47984 5	9003414 47954 8
FloraBoard za bočnu nadstrešnicu									
	2A-4D	84,1 x 25 x 197,2				11,9	9003414 47036 1	9003414 47086 6	9003414 47056 9

*najviša točka, uklj. okapnicu

Dodatci za temelje / temelji	EAN kod	EAN kod	EAN kod	EAN kod
prikladan za Neo	Aluminijski podni okvir	Aluminijske podne ploče	SmartBase	SmartBase ^{PLUS}
1A	9003414 41014 5	9003414 48014 8	9003414 43950 4	9003414 43450 9
1B, 2A	9003414 41024 4	9003414 48024 7	9003414 43954 2	9003414 43454 7
1C, 3A	9003414 41034 3	9003414 48034 6	9003414 43955 9	9003414 43455 4
1D, 4A	9003414 41044 2	9003414 48044 5	9003414 43956 6	9003414 43456 1
2B	9003414 41040 4	9003414 48040 7	9003414 43918 4	9003414 43418 9
2C, 3B	9003414 41054 1	9003414 48054 4	9003414 43960 3	9003414 43460 8
2D, 4B	9003414 41067 1	9003414 48064 3	9003414 43962 7	9003414 43462 2
3C	9003414 41074 9	9003414 48074 2	9003414 43965 8	9003414 43465 3
3D, 4C	9003414 41084 8	9003414 48084 1	9003414 43970 2	9003414 43470 7
4D	9003414 41094 7	9003414 48094 0	9003414 43974 0	9003414 43474 5

Uputa: Udarna bušilica može se iznajmiti u dobro opskrbljenim specijaliziranim trgovinama.

Svrđlo fi 40 x 570 mm za za SDS-MAX steznu glavu fi 18 mm (za SmartBase^{PLUS}) 9003414 43410 3

Uputa: U kombinaciji sa temeljemima SmartBase i SmartBase^{PLUS}, potreban je dodatni paket za dodatna vrata.

Paket za temelje sa dodatcima 9003414 43505 6 9003414 43405 9

Uputa: Ako je podni okvir postavljen izravno na šljunčanu podlogu (oko 10 cm šljunka, bez temelja ili ploča), za pričvršćivanje na tlo potrebna su sidra. Kupac mora osigurati da ovaj tip temelja bude otporan na oluju. Za veličine 1A, 1B, 2A, 2B: potrebno 8 komada; za veličine 1C, 3A, 1D, 4A: potrebno 10 komada; za veličine 2C, 3B, 2D, 4B: potrebno 14 komada; za veličine 3C, 3D, 4C, 4D: potrebno 16 komada.







Podna kopčica 4 komada u paketu 9003414 41004 6
6 komada u paketu 9003414 41006 0

Unutarnja oprema		EAN kod	EAN kod
prikladan za		Unutarnja oplata	Izolacija
Standardna vrata	Dvokrilna vrata		
1A		9003414 46051 5	9003414 46081 2
1B, 2A		9003414 46052 2	9003414 46082 9
	1B	9003414 46053 9	9003414 46081 2
1C, 3A		9003414 46056 0	9003414 46084 3
	1C	9003414 46057 7	9003414 46082 9
1D, 4A		9003414 46058 4	9003414 46086 7
	1D	9003414 46061 4	9003414 46084 3
2B		9003414 46054 6	9003414 46084 3
	2B	9003414 46055 3	9003414 46082 9
2C, 3B		9003414 46059 1	9003414 46086 7
	2C, 3B	9003414 46060 7	9003414 46084 3
2D, 4B		9003414 46062 1	9003414 46088 1
	2D, 4B	9003414 46064 5	9003414 46086 7
3C		9003414 46063 8	9003414 46088 1
	3C	9003414 46065 2	9003414 46086 7
3D, 4C		9003414 46066 9	9003414 46090 4
	3D, 4C	9003414 46067 6	9003414 46088 1
4D		9003414 46068 3	9003414 46093 5
	4D	9003414 46069 0	9003414 46090 4

Dodatci		Dimenzije Š x D x V (cm)	EAN kod		
Dodatci u odgovarajućoj boji			Metalik srebrna	Metalik pješčano siva	Metalik tamno siva
Stakleni paneli	tonirana	32 x 3,3 x 207	9003414 47034 7	9003414 47084 2	9003414 47054 5
Držač alata	2 komada u paketu	30 x 5 x 3,5	9003414 47032 3	9003414 47082 8	9003414 47052 1
FloraBoard		84 x 24 x 205	9003414 47035 4	9003414 47085 9	9003414 47055 2

Dodatci		Dimenzije Š x D x V (cm)	EAN kod
Dodatci izrađeni od termo pocinčane čelične ploče, presvučeni sivo-bijelom bojom			
Police	2 komada u paketu	56 x 26 x 17,3	9003414 45040 0
	4 komada u paketu	56 x 26 x 17,3	9003414 45050 9
	2 komada u paketu	56 x 44,5 x 17,3	9003414 45060 8
Nosiva mreža	Zidni nosač	56 x 34 x 20	9003414 47073 6
Držač vrećica za smeće		56 x 44,6 x 21,2	9003414 45046 2
Set kuka	Po jedna kombi ručka i kuka za lopatu	56 x 23 x 10	9003414 47072 9
Nosač za alat	2 komada u paketu	28 x 10,4 x 17,2	9003414 47021 7
Košare za vrata	2 komada u paketu	34 x 10 x 9,5	9003414 46025 6
Košare-police	2 komada u paketu	72 x 16 x 11	9003414 46026 3
Pristupna rampa	Samo sa dvostrukim vratima i aluminijskim podnim okvirom	170,5 x 9,1 x 3	9003414 41001 5
BikeLift*	Standard	28,2 x 41,3 x 184,7	9003414 49052 9
	Sa zakretnim uredajem	28,2 x 55,6 x 182,8	9003414 49053 6
Vješalica za bicikl BikeMax	1 komad u paketu	28 x 14,5 x 205,5	9003414 49030 7
BikeHolder	Set za 2 bicikla	56 x 17,7 x 33	9003414 49032 1
Električna montažna ploča		28 x 4 x 204	9003414 46034 8
Solarno svjetlo		15 x 10 x 5	9003414 46042 3
LED rasvjeta		44 x 4 x 1,5	9003414 46041 6
Priprema za montažu solarnih panela na bočni zid	S 3 vertikalne zidne šine	4,5 x 3,5 x 206	9003414 47024 8

Specijalna rješenja

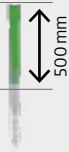
Varijante vrata za vrtnu kućicu HighLine®, Panorama® i AvantGarde®	Otvaranje vrata		EAN kod		
	Š x D x V (cm)		Metalik srebrna	Metalik pješčano siva	Metalik tamno siva
Standardna vrata sa pantima na lijevoj strani	(nije dostupno sa dvostrukim vratima), molimo stavite u napomenu ukoliko želite pante na lijevoj strani				
	76 x 182	9003414 89001 5	9003414 89001 5	9003414 89001 5	
Dodatna vrata	Sa garniturom od nehrđajućeg čelika na potisak i pneumatskom oprugom				
	79x 185	9003414 83002 8	9003414 88002 3	9003414 84002 7	
Dodatna dvostruka vrata	(isključujući AvantGarde®)				
	155 x 182	9003414 83004 2	9003414 88004 7	9003414 84004 1	
Varijante vrata za vrtnu kućicu AvantGarde®ECO	Otvaranje vrata		EAN kod		
	Š x D x V (cm)		Metalik srebrna	Metalik pješčano siva	Metalik tamno siva
Dodatna vrata	Valovita, sa pokretnom ručkom sa cilindričnom bravom i kukama za vrata				
	79 x 185	9003414 83602 0	9003414 88602 5	9003414 84602 9	
Bočna nadstrešnica za vrtnu kućicu Europa	Otvaranje vrata		EAN kod		
	Š x D x V (cm)		Metalik srebrna	Metalik pješčano siva	Metalik tamno siva
Dodatna dvostruka vrata	Valovita, sa pokretnom ručkom sa cilindričnom bravom i kukama za vrata				
	148 x 172	9003414 29001 3	9003414 22001 0	9003414 24001 8	9003414 23001 9
Bočna nadstrešnica za vrtnu kućicu Neo	Otvaranje vrata		EAN kod		
	Š x D x V (cm)		Metalik srebrna	Metalik pješčano siva	Metalik tamno siva
Dodatna vrata					
	83 x 203	9003414 81002 0	9003414 87002 4	9003414 85002 6	
Dodatna dvostruka vrata					
	167 x 200	9003414 81001 3	9003414 87001 7	9003414 85001 9	
Specijalno rješenje SmartBase ^{PLUS}		EAN kod			
Produžetak					
	Za produžnu cijev za uzemljenje sa vijkom, podloškom i maticom. maksimalni produžetak cca 500 mm	1 komad u paketu		9003414 43411 0	

Vanjski ormari

WoodStock®	Dimenzija	Vanjske dimenzije*	Unutrašnje dimenzije	Dimenzije temelja	Volumen (m³)	Težina (kg)	EAN kod		
		Š x D x V (cm)	Š x D x V (cm)	Š x D (cm)			Metalik srebrna	Metalik pješčano siva	Metalik tamno siva
	150	157 x 102 x 199	142 x 70 x 185	155 x 83	1,8	48,5	9003414 35010 6	9003414 38010 3	9003414 37010 4
	230	229 x 102 x 199	214 x 70 x 185	227 x 83	2,8	54,1	9003414 35020 5	9003414 38020 2	9003414 37020 3
	300	300,7 x 102 x 199	286 x 70 x 185	299 x 83	3,7	67,0	9003414 35040 3	9003414 38040 0	9003414 37040 1
Dodatci		Za dimenzije		Dimenzije Š x D x V (cm)					
Aluminijske podne ploče	150			141,5 x 69,5 x 0,2		9,9	9003414 48010 0		
	230			213,5 x 69,5 x 0,2		14,0	9003414 48080 3		
	300			285,5 x 69,5 x 0,2		15,3	9003414 48013 1		
Stražnji zid	150			145,5 x 1,1 x 196,5		15,7	9003414 35012 0	9003414 38012 7	9003414 37012 8
	230			217,5 x 1,1 x 196,5		22,5	9003414 35022 9	9003414 38022 6	9003414 37022 7
	300			288,6 x 1,1 x 196,5		28,7	9003414 35042 7	9003414 38042 4	9003414 37042 5
Set za vrata	150			157 x 5 x 171		28,5	9003414 35001 4	9003414 38001 1	9003414 37001 2
	230			229 x 5 x 171		29	9003414 35002 1	9003414 38002 8	9003414 37002 9
Uputa: Ako je podni okvir postavljen izravno na šljunčanu podlogu (oko 10 cm šljunka, bez temelja ili ploča), za pričvršćivanje na tlo potrebna su sidra. Kupac mora osigurati da ovaj tip temelja bude otporan na oluju. Za veličine 150, 230: potrebno 6 komada; za veličinu 300: ukupno je potrebno 10 komada.									
Podna kopča					4 komada u paketu		9003414 41004 6		
					6 komada u paketu		9003414 41006 0		

*najviša točka, uklj. okapnicu

Ormar za alat	Dimenzija	Vanjske dimenzije*	Unutrašnje dimenzije	Dimenzije temelja	Težina (kg)	EAN kod		
		Š x D x V (cm)	Š x D x V (cm)	Š x D (cm)		Metalik srebrna	Metalik pješčano siva	Metalik tamno siva
	Otvaranje vrata: Dimenzija 90: 65 x 170 cm (Š x V), veličina 150: 135 x 170 cm (Š x V)							
	90	93 x 83 x 182,5	88 x 78 x 177	93 x 83	56,4	9003414 34030 5	9003414 30030 9	9003414 31030 8
	150	155 x 83 x 182,5	150 x 78 x 177	155 x 83	75,1	9003414 34010 7	9003414 30010 1	9003414 31010 0
	150^{LARGE}	156 x 155 x 184	150 x 150 x 177	155 x 155	106,1	9003414 34910 0	9003414 30910 4	9003414 31910 3
	190	190 x 83 x 182,5	185 x 78 x 177	190 x 83	87,9	9003414 34060 2	9003414 30060 6	9003414 31060 5
	190^{LARGE}	192 x 155 x 184	186 x 150 x 177	191 x 155	119,2	9003414 34960 5	9003414 30960 9	9003414 31960 8
	230	227 x 83 x 182,5	222 x 78 x 177	227 x 83	96,2	9003414 34080 0	9003414 30080 4	9003414 31080 3
230^{LARGE}	228 x 155 x 184	222 x 150 x 177	227 x 155	130,5	9003414 34980 3	9003414 30980 7	9003414 31980 6	

*najviša točka, uklj. okapnicu

Dodatci za temelje Ormar za alat	EAN kod		EAN kod		EAN kod		EAN kod	
	Aluminijski podni okvir		Aluminijske podne ploče		SmartBase		SmartBase ^{PLUS}	
90	9003414 41011 4		9003414 48011 7		9003414 43982 5		9003414 43482 0	
150	9003414 41010 7		9003414 48010 0		9003414 43901 6		9003414 43401 1	
150^{LARGE}	9003414 41020 6		9003414 48020 9		9003414 43906 1		9003414 43406 6	
190	9003414 41012 1		9003414 48012 4		9003414 43929 0		9003414 43426 4	
190^{LARGE}	9003414 41015 2		9003414 48015 5		9003414 43910 8		9003414 43510 0	
230	9003414 41080 0		9003414 48080 3		9003414 43936 8		9003414 43436 3	
230^{LARGE}	9003414 41030 5		9003414 48030 8		9003414 43912 2		9003414 43412 7	

Uputa: Udarana bušilica može se iznajmiti u dobro opskrbljenim specijaliziranim trgovinama.

Svrdlo fi 40 x 570 mm za za SDS-MAX steznu glavu fi 18 mm (za SmartBase^{PLUS}) 9003414 **43410** 3

Uputa: Ako je podni okvir postavljen izravno na šljunčanu podlogu (oko 10 cm šljunka, bez temelja ili ploča), za pričvršćivanje na tlo potrebna su sidra. Kupac mora osigurati da ovaj tip temelja bude otporan na oluju. Za veličine 90, 150: potrebno 4 komada; za veličine 150^{LARGE}, 190, 190^{LARGE}, 230: potrebno 6 komada; za veličine 230^{LARGE}: potrebno 8 komada.

Podna kopča	4 komada u paketu	9003414 41004 6	
	6 komada u paketu	9003414 41006 0	

Dodatci	Dimenzije Š x D x V (cm)		EAN kod
Potporne šine za police	2 komada u paketu		9003414 46020 1
	2 komada u paketu		9003414 45010 3
Police	4 komada u paketu		9003414 45020 2
	2 komada u paketu		9003414 45030 1
Preklopni stol	69,2 x 57,5 x 40		9003414 40011 5
Nosiva mreža	Zidni nosač		9003414 47071 2
Držač vrećica za smeće	72 x 44,6 x 16,2		9003414 45016 5
Set kuka	Po jedna kombi ručka i kuka za lopatu		9003414 47070 5
Nosač za alat	4 komada u paketu		9003414 47020 0
Košare za vrata	2 komada u paketu		9003414 46025 6
Košare-police	2 komada u paketu		9003414 46026 3
Električna montažna ploča	28 x 6 x 172,5		9003414 46030 0
Solarno svjetlo	15 x 10 x 5		9003414 46042 3
LED rasvjeta	44 x 4 x 1,5		9003414 46041 6
Set pneumatskih opruga	150 / 230 / 150 ^{LARGE} / 230 ^{LARGE}		9003414 40008 5
	190 / 190 ^{LARGE}		9003414 40009 2

Ormar za terasu Julia®	Dimenzija	Vanjske dimenzije	Unutrašnje dimenzije	Volumen	Težina	EAN kod		
		Š x D x V (cm)	Š x D x V (cm)	(L)	(kg)	Metalik srebrna	Metalik pješčano siva	Metalik tamno siva
	M	77,7 x 57 x 140,2	72,1 x 45,9 x 135,3	447,8	40,7	9003414 55075 9	9003414 58075 6	9003414 56075 8
	L	77,7 x 57 x 180,9	72,1 x 45,9 x 176	582,5	47,3	9003414 55085 8	9003414 58085 5	9003414 56085 7
	M ^{HIGH}	77,7 x 87 x 140,2	72,1 x 76 x 135,3	741,4	49,3	9003414 55015 5	9003414 58015 2	9003414 56015 4
	L ^{HIGH}	77,7 x 87 x 180,9	72,1 x 76 x 176	964,4	56,9	9003414 55025 4	9003414 58025 1	9003414 56025 3
Dodatci		Za dimenzije	Dimenzije Š x D x V (cm)		EAN kod			
Set polica	za sve dimenzije		66 x 74 x 12,5		9003414 75056 2			
Duboke police	L, L^{HIGH}		66 x 28 x 7,5		9003414 75057 9			

Ormar za terasu Romeo®	Dimenzija	Vanjske dimenzije	Unutrašnje dimenzije	Volumen	Težina	EAN kod		
		Š x D x V (cm)	Š x D x V (cm)	(L)	(kg)	Metalik srebrna	Metalik pješčano siva	Metalik tamno siva
	M	132 x 57 x 140,2	127 x 46 x 135	788,7	68,1	9003414 55070 4	9003414 58070 1	9003414 56070 3
	L	132 x 87 x 140,2	127 x 76 x 135	1.303,0	81,9	9003414 55080 3	9003414 58080 0	9003414 56080 2
	M ^{HIGH}	132 x 57 x 181	127 x 46 x 176	1.028,2	76,8	9003414 55010 0	9003414 58010 7	9003414 56010 9
	L ^{HIGH}	132 x 87 x 181	127 x 76 x 176	1.698,8	90,4	9003414 55020 9	9003414 58020 6	9003414 56020 8
Dodatci		Za dimenzije	Dimenzije Š x D x V (cm)		EAN kod			
Police	za sve dimenzije		61 x 43 x 40 (2-dijela)		9003414 75055 5			

Vanjske kutije, kutije za smeće i spremišta za bicikle

Vrtni sanduk	Dimenzija	Vanjske dimenzije	Unutrašnje dimenzije	Volumen	Težina	EAN kod				
		Š x D x V (cm)	Š x D x V (cm)	(L)	(kg)	Bijela	Metalik srebrna	Met. Pješčano siva	Met. Tamno siva	Metalik brončana
	100	101 x 46 x 61	92 x 37,5 x 56	193,2	19,4	9003414 61010 1	9003414 64010 8	9003414 68010 4	9003414 65010 7	9003414 62010 0
	130	134 x 62 x 71	125 x 53,5 x 66	441,4	29,6	9003414 61040 8	9003414 64040 5	9003414 68040 1	9003414 65040 4	9003414 62040 7
	160 ^{HIGH}	160 x 79 x 83	151 x 70,5 x 78	830,4	43,4	9003414 61060 6	9003414 64060 3	9003414 68060 9	9003414 65060 2	9003414 62060 5
	180	181 x 79 x 71	172 x 70,5 x 66	800,3	45,6	9003414 61030 9	9003414 64030 6	9003414 68030 2	9003414 65030 5	9003414 62030 8
	200	201 x 79 x 83	192 x 70,5 x 77,5	1.049,0	56,0	9003414 61090 3	9003414 64090 0	9003414 68090 6	9003414 65090 9	9003414 62090 2
Dodatci		Za dimenzije	Dimenzije (cm)		EAN kod					
Nosač mreža	za sve dimenzije		25 x 67 x 2		9003414 67010 5					
Nosiva mreža, tip A	100, 160, 180, 200		67 x 34 x 20		9003414 67070 9					
Nosiva mreža, tip B	130		54,5 x 50 x 20		9003414 67071 6					
Nosiva mreža, tip C	160, 180, 200		68,5 x 67 x 20		9003414 67072 3					
Paket Box kit	za sve dimenzije		16,5 x 26,5 x 5		9003414 67020 4					

PaketBox	Dimenzija	Vanjske dimenzije	Unutrašnje dimenzije	Volumen	Težina	EAN kod				
		Š x D x V (cm)	Š x D x V (cm)	(L)	(kg)	Bijela	Metalik srebrna	Met. Pješčano siva	Met. Tamno siva	Met. Brončana
	100	101 x 46 x 61	92 x 37,5 x 56	193,2	19,9	9003414 61910 4	9003414 64910 1	9003414 68910 7	9003414 65910 0	9003414 62910 3

StyleBox®	Dimenzija	Vanjske dimenzije	Unutrašnje dimenzije	Volumen	Težina	EAN kod		
		Š x D x V (cm)	Š x D x V (cm)	(L)	(kg)	Metalik srebrna	Metalik pješčano siva	Metalik tamno siva
	140	140 x 60 x 71	139 x 56 x 64	498,2	44,0	9003414 19830 2	9003414 19832 6	9003414 19831 9
	170	170 x 70 x 81	169 x 66 x 74	825,4	58,9	9003414 19833 3	9003414 19835 7	9003414 19834 0
	210	207 x 80 x 81	206 x 76 x 74	1.158,5	74,6	9003414 19836 4	9003414 19838 8	9003414 19837 1
Dodatci		Za dimenzije	Dimenzije Š x D x V (cm)		EAN kod			
Nosač mreža	za sve dimenzije		25 x 67 x 2		9003414 67010 5			
Nosiva mreža, tip D	140		48,5 x 50,5 x 20		9003414 67073 0			
Nosiva mreža, tip E	170		59 x 50,5 x 20		9003414 67074 7			
Nosiva mreža, tip C	210		68,5 x 67 x 20		9003414 67072 3			
Kotačići	za sve dimenzije		6 x 3 x 3,6, 2 komada u paketu		9003414 67030 3			

LoungeBox®	Dimenzija	Vanjske dimenzije	Unutrašnje dimenzije	Volumen	Težina	EAN kod		
		Š x D x V (cm)	Š x D x V (cm)	(L)	(kg)	Metalik srebrna	Metalik pješčano siva	Metalik tamno siva
	160	160 x 70 x 83,5	159 x 65 x 78	806,1	50,1	9003414 64065 8	9003414 68065 4	9003414 65065 7
	200	200 x 85 x 90	199 x 78 x 83	1.288,3	71,9	9003414 64075 7	9003414 68075 3	9003414 65075 6
Dodatci		Za dimenzije	Dimenzije Š x D x V (cm)		EAN kod			
Nosač mreža	za sve dimenzije		25 x 67 x 2		9003414 67010 5			
Nosiva mreža, tip B	160		54,5 x 50 x 20		9003414 67071 6			
Nosiva mreža, tip C	200		68,5 x 67 x 20		9003414 67072 3			

HighBoard	Dimenzija	Vanjske dimenzije	Unutrašnje dimenzije	Volumen	Težina	EAN kod		
		Š x D x V (cm)	Š x D x V (cm)	(L)	(kg)	Metalik srebrna	Metalik pješčano siva	Metalik tamno siva
	160	160,5 x 70,5 x 118	156 x 62 x 113	1.092,9	82,7	9003414 72015 2	9003414 70015 4	9003414 73015 1
	200	200,5 x 84,5 x 127	195 x 76 x 120	1.778,4	114,5	9003414 72025 1	9003414 70025 3	9003414 73025 0
Dodatci		za dimenziju		Dimenzije Š x D x V (cm)		EAN kod		
Držač alata		160, 200		51,6 x 3,5 x 5		9003414 47031 6	9003414 47081 1	9003414 47051 4
Dodatci		Za dimenzije		Dimenzije Š x D x V (cm)		EAN kod		
Noslač mreža		160, 200		25 x 67 x 2		9003414 67010 5		
Umjesni regal		160		78 x 30 x 53,5 po polici (4 kom)		9003414 75015 9		
		200		97 x 74 x 53,5 po polici (2 kom)		9003414 75025 8		
Nosiva mreža, tip B		160		54,5 x 50 x 20		9003414 67071 6		
Nosiva mreža, tip C		200		68,5 x 67 x 20		9003414 67072 3		
BikeHolder		200		72 x 10 x 33		9003414 49012 3		
Električna montažna ploča		200		58 x 2 x 23		9003414 46032 4		
Držač vrećica za smeće		160		43,8 x 60 x 4,4		9003414 75016 6		
		200		43,8 x 73,8 x 4,4		9003414 75026 5		

StoreMax®	Dimenzija	Vanjske dimenzije	Unutrašnje dimenzije	Volumen	Težina	EAN kod		
		Š x D x V (cm)	Š x D x V (cm)	(L)	(kg)	Metalik srebrna	Metalik pješčano siva	Metalik tamno siva
	120	117 x 73 x 109	114 x 62 x 104,6	739,3	48,2	9003414 72060 2	9003414 70060 4	9003414 73060 1
	160	163 x 78 x 120	160 x 67 x 115,6	1.239,2	65,1	9003414 72010 7	9003414 70010 9	9003414 73010 6
	190	190 x 97 x 136	188 x 86 x 131,6	2.127,7	88,8	9003414 72020 6	9003414 70020 8	9003414 73020 5
Dodatci		Za dimenzije		Dimenzije Š x D x V (cm)		EAN kod		
Kutni regal-set (trokutasti)		120, 160		54 x 54 x 53,5		9003414 74010 5		
Umjesni regal		160		160 (2 x 80) x 59,5 x 53,5		9003414 75010 4		
		190		187 (2 x 93,5) x 74,5 x 53,5		9003414 75020 3		
Set polica		190		72 x 24,5 x 53,5		9003414 74020 4		
BikeHolder		190		72 x 15 x 33		9003414 74030 3		

MiniGaraža	Dimenzija	Vanjske dimenzije	Unutrašnje dimenzije	Dimenzije temelja	Težina	EAN kod		
		Š x D x V (cm)	Š x D x V (cm)	Š x D (cm)	(kg)	Metalik srebrna	Metalik pješčano siva	Metalik tamno siva
	L	145 x 203 x 151	140 x 195 x 143,5	145 x 203	107,5	9003414 55040 7	9003414 58040 4	9003414 56040 6
		Dodatci		Dimenzije Š x D x V (cm)		EAN kod		
Aluminijski podni okvir*		140 x 198 x 4		9003414 41032 9				
Podna kopča**		4 komada u paketu (ukupno je potrebno 8 komada)		9003414 41004 6				
Aluminijske podne ploče*		131,6 x 189,7 x 0,2		9003414 48032 2				
SmartBase*		140 x 198 x 18		9003414 43938 2				
SmartBase ^{PLUS} *		140 x 198 x 65		9003414 43439 4				
Set polica*		77 x 26,8 x 14 po polici, uklj nosače polica		9003414 45013 4				
Biciklistička staza*		17,9 x 199,9 x 139,5		9003414 49014 7				
Električna montažna ploča*		77,1 x 3,3 x 140		9003414 46039 3				
LED rasvjeta		44 x 4 x 1,5		9003414 46041 6				

*Veličina MiniGaraže se promijenila. Dodatci odgovaraju samo na "model 2023 / veličina L" dimenzija 145 x 203 x 150 cm. Pažljivo provjerite imate li odgovarajuću veličinu kako biste ispravno koristili dodatak.

**ako je podni okvir postavljen izravno na šljunčanu podlogu (oko 10 cm šljunka, bez temelja ili ploča), za pričvršćivanje na tlo potrebna su sidra. Kupac mora osigurati da ovaj tip temelja bude otporan na oluju.

Alex®	Vanjske dimenzije	Unutrašnje dimenzije	Volumen	Težina	EAN kod				
	Š x D x V (cm)	Š x D x V (cm)	(L)	(kg)	Metalik srebrna	Metalik pješčano siva	Metalik tamno siva		
	80 x 88 x 129	74,4 x 80 x 124,7	742,2	53,7	9003414 53063 8	9003414 58068 8	9003414 54064 4		
	Ako naručujete 3 ili više kanti za otpad Alex®, nudimo dodatan popust.								
Panti za lijeva vrata					9003414 59065 6	9003414 59065 6	9003414 59065 6		
Dodatci				Metalik srebrna		Metalik pješčano siva		Metalik tamno siva	
Povezujući elementi		Za 2 Alex® jedinice (jedna veza)		9003414 53067 6		9003414 58067 1		9003414 54067 5	
		Za 3 Alex® jedinice (dvi veze)		9003414 53069 0		9003414 58069 5		9003414 54069 9	
Ista brava		Za 2 Alex® jedinice		9003414 50040 2		9003414 50040 2		9003414 50040 2	
		Za 3 Alex® jedinice		9003414 50041 9		9003414 50041 9		9003414 50041 9	
Police		72 x 43,5 x 12,5		9003414 45030 1		9003414 45030 1		9003414 45030 1	
Potporne šine za police		3,3 x 3,3 x 121,8		9003414 46022 5		9003414 46022 5		9003414 46022 5	

Alex® Duo	Vanjske dimenzije	Unutrašnje dimenzije	Volumen	Težina	EAN kod		
	Š x D x V (cm)	Š x D x V (cm)	(L)	(kg)	Metalik srebrna	Metalik pješčano siva	Metalik tamno siva
	Otvaranje vrata: 129 x 118 cm (Š x V)						
	147 x 88 x 129	142 x 79 x 128	1.435,9	67,1	9003414 53090 4	9003414 58090 9	9003414 54090 3
Dodatci	Dimenzije Š x D x V (cm)			EAN kod			
Podni komplet (rampa, aluminijske podne ploče*, aluminijski podni okvir**)	142 x 94 x 4			9003414 57094 8			
Napomena: Ako je podni okvir postavljen izravno na šljunčanu podlogu (oko 10 cm šljunka, bez temelja ili ploča), za pričvršćivanje na tlo potrebna su sidra. Kupac mora osigurati da ovaj tip temelja bude otporan na oluju. Za Alex® Duo: potrebno je ukupno 8 komada.							
Podna kopča	1,5 x 4,5 x 53, 4 komada u paketu			9003414 41004 6			
Potporne šine za police	5,3 x 2,2 x 122,3, 2 komada u paketu			9003414 46024 9			
Police	56 x 26 x 17,3, 2 komada u paketu			9003414 45040 0			
Police (duboke)	56 x 44,5 x 17,3, 2 komada u paketu			9003414 45060 8			

*Aluminijske podne ploče: 2 mm aluminijska ploča. Aluminijski podni okvir nužan je za optimalnu instalaciju. Preporučuje se podloga s punilom ili XPS tvrdom pjenom debljine otprilike 2–3 cm (nije uključeno u opseg isporuke).

**Aluminijski podni okvir: Aluminijske četvrtaste cijevi (40 x 40 mm) sa kutnim spojevima i materijalom za pričvršćivanje (vijci)

BikeLift® za montiranje na zid

BikeLift®	Varijanta	Vanjske dimenzije	Težina	EAN kod	
		Š x D x V (cm)	(kg)	Metalik tamno siva	
	Standard	16,1 x 38,1 x 180	9,8	9003414 49054 3	
	Sa zakretnim uređajem	16,4 x 52,6 x 181,8	13,0	9003414 49055 0	
Dodatci	EAN kod				
Električna montažna ploča	može se kombinirati sa svim varijantama	9,6 x 11,8 x 4,3	0,2	9003414 49059 8	

Odgovara gotovo svakom biciklu. Provjeri svoj bicikl www.biohort.com/bikelift

Sredstva za čišćenje CleanLine

CleanLine		Volumen	EAN kod	
	Univerzalni čistač	S jakom snagom otapanja protiv masti, ulja, algi i prljavštine svih vrsta. Tvori kratkotrajnu površinu koja odbija prljavštinu i vodu. Savršeno za uklanjanje otisaka prstiju nakon montaže.	1000 ml	9003414 99000 5
	Očuvanje	Stvara površinu koja odbija prljavštinu i vodu (efekt lotosa). Zaštiti svoj Biohort proizvod od utjecaja okoline i istovremeno osigurajte svilenkasto matirani sjaj.	750 ml	9003414 99100 2
	Set za čistoću	(Univerzalno sredstvo za čišćenje + zaštita)	1000 ml + 750 ml	9003414 99200 9



CasaVita® – vaš proširen doživljaj stambenog prostora

Dostupna u **dvije boje** i **deset dimenzija**.

Sve moguće varijante, dodatke i tehničke detalje možete pronaći na www.biohort.com/casavita.

Informacije o



Pergola	Dimenzija	Vanjske dimenzije	Unutrašnje dimenzije	Težina (kg)	Kombinacija boja			EAN kod	
		Š x D x V (cm)	Š x D x V (cm)		Boja okvira	Boja žaluzina	Varijante		
	3x3	312 x 312 x 264	272 x 272 x 235	243,8	Metalik pješčano siva	Metalik pješčano siva	1	9003414 92217 4	
						Metalik srebrna	1.2	9003414 92219 8	
						Bijela	1.3	9003414 94946 1	
					Metalik tamno siva	Metalik tamno siva	1.4	9003414 92216 7	
						Metalik srebrna	1.5	9003414 92218 1	
						Bijela	1.6	9003414 94916 4	
					Bijela	Bijela	1.7	9003414 94602 6	
						Metalik srebrna	1.8	9003414 94771 9	
						Metalik pješčano siva	Metalik pješčano siva	2	9003414 92221 1
							Metalik srebrna	2.2	9003414 92223 5
	Bijela	2.3	9003414 94950 8						
	Metalik tamno siva	Metalik tamno siva	2.4	9003414 92220 4					
		Metalik srebrna	2.5	9003414 92222 8					
		Bijela	2.6	9003414 94918 8					
		Bijela	2.7	9003414 94604 0					
	4x3	404,5 x 312 x 264	365 x 272 x 235	293,2	Metalik pješčano siva	Metalik pješčano siva	3	9003414 92225 9	
						Metalik srebrna	3.2	9003414 92227 3	
						Bijela	3.3	9003414 94954 6	
					Metalik tamno siva	Metalik tamno siva	3.4	9003414 92224 2	
						Metalik srebrna	3.5	9003414 92226 6	
Bijela						3.6	9003414 94920 1		
Bijela					Bijela	3.7	9003414 94606 4		
					Metalik srebrna	3.8	9003414 94775 7		
3x3,5	312 x 367,5 x 264	272 x 328 x 235	271,5	Metalik pješčano siva	Metalik pješčano siva	4	9003414 92389 8		
					Metalik srebrna	4.2	9003414 92391 1		
					Bijela	4.3	9003414 92391 1		
				Metalik tamno siva	Metalik tamno siva	4.4	9003414 92388 1		
					Metalik srebrna	4.5	9003414 92390 4		
					Bijela	4.6	9003414 94917 1		
				Bijela	Bijela	4.7	9003414 94603 3		
					Metalik srebrna	4.8	9003414 94772 6		
Metalik pješčano siva	Metalik pješčano siva	5	9003414 92229 7						
	Metalik srebrna	5.2	9003414 92231 0						
	Bijela	5.3	9003414 95063 4						
Metalik tamno siva	Metalik tamno siva	5.4	9003414 92228 0						
	Metalik srebrna	5.5	9003414 92230 3						
	Bijela	5.6	9003414 94919 5						
	Bijela	5.7	9003414 94605 7						
4x3,5	404,5 x 367,5 x 264	365 x 328 x 235	328,5	Metalik pješčano siva	Metalik pješčano siva	6	9003414 92233 4		
					Metalik srebrna	6.2	9003414 92235 8		
					Bijela	6.3	9003414 94956 0		
				Metalik tamno siva	Metalik tamno siva	6.4	9003414 92232 7		
					Metalik srebrna	6.5	9003414 92234 1		
					Bijela	6.6	9003414 94921 8		
				Bijela	Bijela	6.7	9003414 94607 1		
					Metalik srebrna	6.8	9003414 94776 4		

Pergola	Dimenzija	Vanjske dimenzije	Unutrašnje dimenzije	Težina (kg)	Kombinacija boja			EAN kod
		Š x D x V (cm)	Š x D x V (cm)		Boja okvira	Boja žaluzina	Varijante	
	4.5x3	460 x 312 x 264	420 x 272 x 235	314,7	Metalik pješčano siva	Metalik pješčano siva	7	9003414 94822 8
						Metalik srebrna	7.2	9003414 95065 8
						Bijela	7.3	9003414 94959 1
						Metalik tamno siva	7.4	9003414 94821 1
					Metalik tamno siva	Metalik srebrna	7.5	9003414 95066 5
						Bijela	7.6	9003414 94923 2
						Bijela	7.7	9003414 94820 4
						Metalik srebrna	7.8	9003414 95067 2
	4.5x3.5	460 x 367,5 x 264	420 x 327,5 x 235	353,0	Metalik pješčano siva	Metalik pješčano siva	8	9003414 94825 9
						Metalik srebrna	8.2	9003414 95077 1
						Bijela	8.3	9003414 94961 4
						Metalik tamno siva	8.4	9003414 94824 2
					Metalik tamno siva	Metalik srebrna	8.5	9003414 95078 8
						Bijela	8.6	9003414 94925 6
						Bijela	8.7	9003414 94823 5
						Metalik srebrna	8.8	9003414 95079 5
	5x3	515,5 x 312 x 264	475,5 x 272 x 235	347,4	Metalik pješčano siva	Metalik pješčano siva	9	9003414 94828 0
						Metalik srebrna	9.2	9003414 95068 9
						Bijela	9.3	9003414 94965 2
						Metalik tamno siva	9.4	9003414 94827 3
					Metalik tamno siva	Metalik srebrna	9.5	9003414 95069 6
						Bijela	9.6	9003414 94928 7
						Bijela	9.7	9003414 94826 6
						Metalik srebrna	9.8	9003414 95070 2
	5x3.5	515,5 x 367,5 x 264	475,5 x 327,5 x 235	391,3	Metalik pješčano siva	Metalik pješčano siva	10	9003414 94865 5
						Metalik srebrna	10.2	9003414 95081 8
						Bijela	10.3	9003414 94970 6
						Metalik tamno siva	10.4	9003414 94864 8
					Metalik tamno siva	Metalik srebrna	10.5	9003414 95082 5
						Bijela	10.6	9003414 94930 0
						Bijela	10.7	9003414 94860 0
						Metalik srebrna	10.8	9003414 95083 2
	5.5x3	552,5 x 312 x 264	512,5 x 272 x 235	362,1	Metalik pješčano siva	Metalik pješčano siva	11	9003414 94868 6
						Metalik srebrna	11.2	9003414 95071 9
						Bijela	11.3	9003414 94971 3
						Metalik tamno siva	11.4	9003414 94867 9
					Metalik tamno siva	Metalik srebrna	11.5	9003414 95072 6
						Bijela	11.6	9003414 94931 7
						Bijela	11.7	9003414 94866 2
						Metalik srebrna	11.8	9003414 95073 3
	5.5x3.5	552,5 x 367,5 x 264	512,5 x 327,5 x 235	408,0	Metalik pješčano siva	Metalik pješčano siva	12	9003414 94879 2
						Metalik srebrna	12.2	9003414 95084 9
						Bijela	12.3	9003414 94974 4
						Metalik tamno siva	12.4	9003414 94878 5
					Metalik tamno siva	Metalik srebrna	12.5	9003414 95085 6
						Bijela	12.6	9003414 94933 1
						Bijela	12.7	9003414 94877 8
						Metalik srebrna	12.8	9003414 95086 3
6x3	608 x 312 x 264	568 x 272 x 235	395,8	Metalik pješčano siva	Metalik pješčano siva	13	9003414 94882 2	
					Metalik srebrna	13.2	9003414 95074 0	
					Bijela	13.3	9003414 94975 1	
					Metalik tamno siva	13.4	9003414 94881 5	
				Metalik tamno siva	Metalik srebrna	13.5	9003414 95075 7	
					Bijela	13.6	9003414 94937 9	
					Bijela	13.7	9003414 94880 8	
					Metalik srebrna	13.8	9003414 95076 4	
6x3.5	608 x 367,5 x 264	568 x 327,5 x 235	447,3	Metalik pješčano siva	Metalik pješčano siva	14	9003414 94885 3	
					Metalik srebrna	14.2	9003414 95087 0	
					Bijela	14.3	9003414 94977 5	
					Metalik tamno siva	14.4	9003414 94884 6	
				Metalik tamno siva	Metalik srebrna	14.5	9003414 95088 7	
					Bijela	14.6	9003414 94941 6	
					Bijela	14.7	9003414 94883 9	
					Metalik srebrna	14.8	9003414 95089 4	

Dodatci	Dimenzija	Težina (kg)	EAN kod		
			Metalik tamno siva	Metalik pješčano siva	Bijela
*Kontrolni set se mora naručiti zasebno.					
Električni pogon*	za sve dimenzije	2,3	9003414 92242 6		
Kontrolni set EU/ CH/UK (uključujući daljinski upravljač)	za sve dimenzije	3,2	EU:	9003414 92624 0	
			CH:	9003414 93301 9	
			UK:	9003414 93302 6	
Toplo bijelo LED osvjetljenje*	3x3	2,2	9003414 95529 5		
	3,5x3 / 4x3	2,4	9003414 95530 1		
	3,5x3,5 / 4x3,5 / 4,5x3	2,5	9003414 95531 8		
	4,5x3,5 / 5x3 / 5x3,5 / 5,5x3	2,7	9003414 95532 5		
	5,5x3,5 / 6x3 / 6x3,5	2,9	9003414 95533 2		
Zaštita od sunca sa motornim upravljanjem*	za stranu od 3 m	19,0	9003414 95451 9	9003414 95461 8	9003414 95467 0
	za stranu od 3,5 m	21,8	9003414 95455 7	9003414 95463 2	9003414 95468 7
	za stranu od 4 m	23,0	9003414 95459 5	9003414 95465 6	9003414 95469 4
Zaštita od sunca Ručno	za stranu od 3 m	19,0	9003414 92236 5	9003414 92237 2	9003414 94720 7
	za stranu od 3,5 m	21,8	9003414 92238 9	9003414 92239 6	9003414 94721 4
	za stranu od 4 m	23,0	9003414 92240 2	9003414 92241 9	9003414 94722 1
Bočni zid sa žaluzinama i završnom oblogom	2 m	70,6	9003414 94782 5	9003414 94783 2	9003414 94781 8
	2,5 m	91,6	9003414 94799 3	9003414 94800 6	9003414 94798 6
	3 m	99,9	9003414 92243 3	9003414 92244 0	9003414 94684 2
	3,5 m	116,7	9003414 92245 7	9003414 92246 4	9003414 94693 4
	4 m	130,6	9003414 92247 1	9003414 92248 8	9003414 94694 1
Klizna staklena stijena Klizna staklena stijena	za stranu od 3 m	317,3	9003414 95762 6	9003414 95765 7	9003414 95764 0
	za stranu od 3,5 m	349,7	9003414 95769 5	9003414 95767 1	9003414 95772 5
	za stranu od 4 m	376,2	9003414 95775 6	9003414 95773 2	9003414 95777 0
	za stranu od 4,5 m	412,1	9003414 95790 9	9003414 95789 3	9003414 95791 6
	za stranu od 5 m	443,4	9003414 95793 0	9003414 95792 3	9003414 95794 7
	za stranu od 5,5 m	464,8	9003414 95796 1	9003414 95795 4	9003414 95797 8
Električna grijalica EU/ CH (uključujući WiFi)	20 x 20 x 25,5	2,9	EU:	9003414 95807 4	
		2,9	CH:	9003414 95808 1	
Osnovna ploča s podesivom visinom	20 x 20 x 25,5	3,4	9003414 95811 1	9003414 95810 4	9003414 95812 8

Zaslon za privatnost	Dimenzija	Vanjske dimenzije		Težina (kg)	EAN kod		
		Š x D x V (cm)			Metalik srebrna	Metalik pješčano siva	Metalik tamno siva
Visina: 90 cm	Sadrži metalnih ploča i dvije vodilice za sastavljanje između dva stupa za zaštitu privatnosti, također se mogu pričvrstiti na zid kuće ili slično						
	100 x 90	96 x 4,4 x 91		13,2	9003414 15924 2	9003414 15920 4	9003414 15892 4
	150 x 90	145 x 4,4 x 91		17,7	9003414 15925 9	9003414 15921 1	9003414 15893 1
	180 x 90	180 x 4,4 x 91		21,5	9003414 15926 6	9003414 15922 8	9003414 15894 8
	200 x 90	194 x 4,4 x 91		22,9	9003414 15928 0	9003414 15923 5	9003414 15917 4
Visina: 135 cm	Sadrži metalnih ploča i dvije vodilice za sastavljanje između dva stupa za zaštitu privatnosti, također se mogu pričvrstiti na zid kuće ili slično						
	100 x 135	96 x 4,4 x 137		20,3	9003414 15981 5	9003414 15977 8	9003414 15973 0
	150 x 135	145 x 4,4 x 137		27,2	9003414 15982 2	9003414 15978 5	9003414 15974 7
	180 x 135	180 x 4,4 x 137		33,4	9003414 15983 9	9003414 15979 2	9003414 15975 4
	200 x 135	194 x 4,4 x 137		35,5	9003414 15984 6	9003414 15980 8	9003414 15976 1
Visina: 180 cm	Sadrži metalnih ploča i dvije vodilice za sastavljanje između dva stupa za zaštitu privatnosti, također se mogu pričvrstiti na zid kuće ili slično						
	100 x 180	96 x 4,4 x 182		25,7	9003414 16046 0	9003414 16042 2	9003414 16038 5
	150 x 180	145 x 4,4 x 182		34,7	9003414 16047 7	9003414 16043 9	9003414 16039 2
	180 x 180	180 x 4,4 x 182		42,3	9003414 16048 4	9003414 16044 6	9003414 16040 8
	200 x 180	194 x 4,4 x 182		45,1	9003414 16049 1	9003414 16045 3	9003414 16041 5
Zaslon za privatnost sa akrilnim staklenim pločama	Dimenzija	Vanjske dimenzije		Težina (kg)	EAN kod		
		Š x D x V (cm)			Metalik srebrna	Metalik pješčano siva	Metalik tamno siva
Visina: 90 cm	Sastoji se od zidnih panela, akrilnih panela i dviju vodilica za sastavljanje između dva zaslona za privatnost, može se pričvrstiti na zid kuće ili slično						
	100 x 90	96 x 4,4 x 91		13,1	9003414 15969 3	9003414 15965 5	9003414 15961 7
	150 x 90	145 x 4,4 x 91		17,7	9003414 15970 9	9003414 15966 2	9003414 15962 4
	180 x 90	180 x 4,4 x 91		21,1	9003414 15971 6	9003414 15967 9	9003414 15963 1
	200 x 90	194 x 4,4 x 91		22,3	9003414 15972 3	9003414 15968 6	9003414 15964 8
Visina: 135 cm	Sastoji se od zidnih panela, akrilnih panela i dviju vodilica za sastavljanje između dva zaslona za privatnost, može se pričvrstiti na zid kuće ili slično						
	100 x 135	96 x 4,4 x 137		20,2	9003414 16034 7	9003414 15989 1	9003414 15985 3
	150 x 135	145 x 4,4 x 137		27,2	9003414 16035 4	9003414 15990 7	9003414 15986 0
	180 x 135	180 x 4,4 x 137		33,0	9003414 16036 1	9003414 15991 4	9003414 15987 7
	200 x 135	194 x 4,4 x 137		34,9	9003414 16037 8	9003414 15992 1	9003414 15988 4
Visina: 180 cm	Sastoji se od zidnih panela, akrilnih panela i dviju vodilica za sastavljanje između dva zaslona za privatnost, može se pričvrstiti na zid kuće ili slično						
	100 x 180	96 x 4,4 x 182		25,6	9003414 16058 3	9003414 16054 5	9003414 16050 7
	150 x 180	145 x 4,4 x 182		34,7	9003414 16059 0	9003414 16055 2	9003414 16051 4
	180 x 180	180 x 4,4 x 182		41,9	9003414 16060 6	9003414 16056 9	9003414 16052 1
	200 x 180	194 x 4,4 x 182		44,5	9003414 16229 7	9003414 16057 6	9003414 16053 8
Stalak za zaslon privatnosti	prikladno za visinu	Min. visina Maks. visina	Osnovna ploča* Š x D (cm)	Težina (kg)	EAN kod		
					Metalik srebrna	Metalik pješčano siva	Metalik tamno siva
Stupovi za sidrenje	Pribijeni su za tlo. Za površinsko sidrenje (podne ploče), stupovi se mogu koristiti kao početni, završni, kutni ili spojni stup za ploče zaslona privatnosti. Odaberite zidne ploče koje odgovaraju visini stupa! Promjer: 10 cm. Jedan stup po artiklu.						
	90 cm	95 - 120	15 x 15	10,5	9003414 16342 3	9003414 16341 6	9003414 16340 9
	135 cm	140 - 165	15 x 15	11,4	9003414 16345 4	9003414 16344 7	9003414 16343 0
	180 cm	185 - 210	15 x 15	13,1	9003414 16348 5	9003414 16347 8	9003414 16346 1
Stup za postavljanje u beton	Su ugrađeni u istočkanji temelj. Za površinsko sidrenje (podne ploče), stupovi se mogu koristiti kao početni, završni, kutni ili spojni stup za ploče zaslona privatnosti. Odaberite zidne ploče koje odgovaraju visini stupa! Promjer: 10 cm. Jedan stup po artiklu.						
	90 cm	95 - 120		10,2	9003414 17336 1	9003414 17342 2	9003414 17339 2
	135 cm	140 - 165		11,7	9003414 17337 8	9003414 17343 9	9003414 17340 8
	180 cm	185 - 210		13,8	9003414 17338 5	9003414 17344 6	9003414 17341 5
Montirajući dodatci	Za usidreni stup					EAN kod	
Svrdlo	Svrdlo se koristi za bušenje u betonskom temelju u svrhu postavljanja vezivnog materijala. Bušilica je dostupna u specijaliziranim trgovinama.					Za SDS plus Chuck Ø14 mm Duljina: 150 mm	9003414 18784 9
Pumpa za ispuhivanje i četka za čišćenje	Pumpa se koristi za sigurno i jednostavno čišćenje otvora za bušenje. Četka za čišćenje koristi se za uklanjanje prašine sa strane otvora za bušenje. Time se osigurava da se vezivni materijal pridržava za betonski temelj.						9003414 18785 6
Vezivni materijal	Vezivni materijal je potreban za sigurno pričvršćivanje sidra sa navojnom šipkom.					Sadržaj 300 ml Dovoljno za barem 16 kom. podne kopče / sidra M12 x 160	9003414 18782 5
Pištalj za nanošenje	Vezivni materijal se precizno primjenjuje uz pomoć pištole za nanošenje. To se postiže prijenosom bez velikog napora.					Prikladno za spremnike od 310 ml	9003414 18783 2
Sidra sa navojnom šipkom	Sidra su zaljepljena u temelj i osiguravaju sigurnu vezu između temelja i Biohort Zaslona za privatnosti, uključujući osnovnu ploču. Po članku 4. kom. dovoljno je za stup.					M12 x 160 R Uključuje matice i podloške	9003414 18786 3



*Poklopac osnovne ploče je dimenzije 18 x 18 cm.

Gredice za cvijeće

Visoka gredica	Dimenzija	Vanjske dimenzije	Unutrašnje dimenzije	Volumen (L)	Težina (kg)	EAN kod		
		Š x D x V (cm)	Š x D x V (cm)			Metalik srebrna	Metalik pješčano siva	Metalik tamno siva
	1x0,5	103,1 x 53,8 x 77	95 x 46 x 77	336,5	34,6	9003414 64012 2	9003414 68012 8	9003414 65012 1
	1x1	103,1 x 103,1 x 77	95 x 95 x 77	694,9	43,2	9003414 64005 4	9003414 68005 0	9003414 65005 3
	1,5x0,5	152 x 53,8 x 77	145 x 46 x 77	513,6	41,3	9003414 64028 3	9003414 68028 9	9003414 65028 2
	1,5x1	152 x 103,1 x 77	145 x 95 x 77	1.060,7	49,9	9003414 64018 4	9003414 68018 0	9003414 65018 3
	1,5x1,5	152 x 152 x 77	145 x 145 x 77	1.618,9	56,6	9003414 64048 1	9003414 68048 7	9003414 65048 0
	2x0,5	201,6 x 53,8 x 77	194 x 46 x 77	687,2	47,6	9003414 64022 1	9003414 68022 7	9003414 65022 0
	2x1	201,6 x 103,1 x 77	194 x 95 x 77	1.419,1	52,9	9003414 64015 3	9003414 68015 9	9003414 65015 2
	2x2	201,6 x 201,6 x 77	194 x 194 x 77	2.898,0	76,4	9003414 64035 1	9003414 68035 7	9003414 65035 0
	L2x1	201,6 x 201,6 x 77	194 x 194 x 77	2.898,0	82,6	9003414 64025 2	9003414 68025 8	9003414 65025 1
	4x1	397 x 103,1 x 77	391 x 96 x 77	2.890,3	96,8	9003414 64085 6	9003414 68085 2	9003414 65085 5

Dodatci	Za dimenzije	Dimenzije Š x D x V (cm)	Metalik srebrna	Metalik pješčano siva	Metalik tamno siva
Umjesna ploča	1x0,5	98 x 50,8 x 3			9003414 65042 8
	1x1	98 x 100 x 3			9003414 65046 6
	1,5x0,5	147 x 51 x 3			9003414 65045 9
	2x0,5	196 x 50,8 x 3			9003414 65043 5
	1,5x1	147 x 98 x 3			9003414 65049 7
	2x1	196 x 100 x 3			9003414 65047 3
	4x1	393,7 x 100 x 3			9003414 65039 8
Poklopac za proljetnu gredicu	2x1	200,2 x 101,8 x 28,5	9003414 64013 9	9003414 68013 5	9003414 65013 8
Zaštita od puževa	1x0,5	110,3 x 60,7 x 4,3	9003414 16349 2	9003414 16351 5	9003414 16350 8
	1x1	110,3 x 110,3 x 4,3	9003414 16370 6	9003414 16372 0	9003414 16371 3
	1,5x0,5	159,3 x 60,7 x 4,3	9003414 16367 6	9003414 16369 0	9003414 16368 3
	2x0,5	208,7 x 60,7 x 4,3	9003414 16355 3	9003414 16357 7	9003414 16356 0
	1,5x1	159,3 x 110,3 x 4,3	9003414 16364 5	9003414 16366 9	9003414 16365 2
	2x1	208,7 x 110,3 x 4,3	9003414 16352 2	9003414 16354 6	9003414 16353 9
	1,5x1,5	159,3 x 159,3 x 4,3	9003414 16361 4	9003414 16363 8	9003414 16362 1
	2x2	208,7 x 208,7 x 4,3	9003414 16373 7	9003414 16375 1	9003414 16374 4
Zaštita od puževa ne može se kombinirati sa dodatkom staklenika Florentina.					
Lajsne koje olakšavaju košnju travnjaka	1x0,5	115 x 66,4 x 6,3	9003414 16399 7	9003414 16401 7	9003414 16400 0
	1x1	115 x 115 x 6,3	9003414 16396 6	9003414 16398 0	9003414 16397 3
	1,5x0,5	164 x 66,4 x 6,3	9003414 16393 5	9003414 16395 9	9003414 16394 2
	2x0,5	214 x 66,4 x 6,3	9003414 16382 9	9003414 16384 3	9003414 16383 6
	1,5x1	164 x 115 x 6,3	9003414 16390 4	9003414 16392 8	9003414 16391 1
	2x1	214 x 115 x 6,3	9003414 16379 9	9003414 16381 2	9003414 16380 5
	1,5x1,5	164 x 164 x 6,3	9003414 16385 0	9003414 16387 4	9003414 16386 7
	2x2	214 x 214 x 6,3	9003414 16376 8	9003414 16378 2	9003414 16377 5
	L2x1	214 x 214 x 6,3	9003414 16408 6	9003414 16410 9	9003414 16409 3
Tanka rešetkasta ograda (1 komad) (Sa veličinom L je 1 kom. također moguć)	za stranu od 1 m	102 x 4 x 91	9003414 16436 9	9003414 16438 3	9003414 16437 6
	za stranu od 1,5 m	152 x 4 x 91	9003414 16439 0	9003414 16441 3	9003414 16440 6
	za stranu od 2 m	201 x 4 x 91	9003414 16442 0	9003414 16444 4	9003414 16443 7
	za stranu od 4 m	398,3 x 4,2 x 91,1	9003414 92340 9	9003414 92342 3	9003414 92341 6
Rešetka L oblika (2 kom)	1x1	102 x 102 x 91	9003414 16445 1	9003414 16447 5	9003414 16446 8
	1,5x1,5	152 x 152 x 91	9003414 16448 2	9003414 16450 5	9003414 16449 9
Zaslon za privatnost (1 komad) (Sa veličinom L je 1 kom. također moguć)	2x2, L2x1	201 x 201 x 91	9003414 16451 2	9003414 16453 6	9003414 16452 9
	za stranu od 1 m	102 x 4 x 91	9003414 16457 4	9003414 16459 8	9003414 16458 1
	za stranu od 1,5 m	152 x 4 x 91	9003414 16460 4	9003414 16462 8	9003414 16461 1
	za stranu od 2 m	201 x 4 x 91	9003414 16463 5	9003414 16465 9	9003414 16464 2
Zaslon za privatnost za L oblik (2 kom)	za stranu od 4 m	398,3 x 4,2 x 91,1	9003414 92343 0	9003414 92345 4	9003414 92344 7
	1x1	102 x 102 x 91	9003414 16466 6	9003414 16468 0	9003414 16467 3
	1,5x1,5	152 x 152 x 91	9003414 16469 7	9003414 16471 0	9003414 16470 3
	2x2, L2x1	201 x 201 x 91	9003414 16472 7	9003414 16474 1	9003414 16473 4
Zaslon za privatnost s akrilnim staklenim pločama (1 kom) (Sa veličinom L je 1 kom. također moguć)	za stranu od 1 m	102 x 4 x 91	9003414 16475 8	9003414 16477 2	9003414 16476 5
	za stranu od 1,5 m	152 x 4 x 91	9003414 16478 9	9003414 16480 2	9003414 16479 6
	za stranu od 2 m	201 x 4 x 91	9003414 16481 9	9003414 16483 3	9003414 16482 6
	za stranu od 4 m	398,3 x 4,2 x 91,1	9003414 92346 1	9003414 92348 5	9003414 92347 8
Zaslon za privatnost L oblik sa staklenim pločama (2 kom)	1x1	102 x 102 x 91	9003414 16484 0	9003414 16486 4	9003414 16485 7
	1,5x1,5	152 x 152 x 91	9003414 16487 1	9003414 16489 5	9003414 16488 8
	2x2, L2x1	201 x 201 x 91	9003414 16490 1	9003414 16492 5	9003414 16491 8
Sustav navodnjavanja	für 2x0,5, 2x1		9003414 95688 9		
staklenik Florentina kao dodatak gredici	2x0,5	201,6 x 54,8 x 136,4		9003414 95396 3	9003414 95395 6
	2x1	201,6 x 104 x 136,4		9003414 95398 7	9003414 95397 0

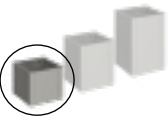
Dodatci	Za dimenzije	Dimenzije Š x D x V (cm)	Metalik srebrna	Metalik pješčano siva	Metalik tamno siva
Dostupno samo u kombinaciji sa dodatkom staklenika.					
Set tegli za biljke	2x0,5, 2x1	150,8 x 4,2 x 150,8		9003414 95701 5	
Ploča za zaštitu od vremenskih uvjeta	2x0,5	50,2 x 30,2 x 4,7		9003414 95699 5	
	2x1	99,5 x 30,2 x 4,7		9003414 95698 8	
Automatska ventilacija	2x0,5, 2x1	67 x 12,5 x 5,5		9003414 95693 3	
Florentina tanke rešetke	2x0,5, 2x1	150,8 x 4,2 x 150,8		9003414 95700 8	

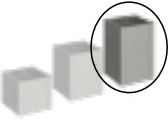
Belvedere®	Dimenzija	Vanjske dimenzije	Unutrašnje dimenzije	Volumen* (L)	Težina (kg)	EAN kod		
		Š x D x V (cm)	Š x D x V (cm)			Metalik srebrna	Metalik pješčano siva	Metalik tamno siva
	MINI	Visina: 45 cm						
	50 ^{MINI}	53,8 x 53,8 x 45	46 x 46 x 45	42	19,8	9003414 15888 7	9003414 15875 7	9003414 15853 5
	100 ^{MINI}	103,1 x 53,8 x 45	95 x 46 x 45	90	27,3	9003414 15887 0	9003414 15874 0	9003414 15852 8
	150 ^{MINI}	152 x 53,8 x 45	145 x 46 x 45	135	33,7	9003414 15885 6	9003414 15872 6	9003414 15850 4
	200 ^{MINI}	201,6 x 53,8 x 45	194 x 46 x 45	180	39,9	9003414 15882 5	9003414 15869 6	9003414 15847 4
	L100 ^{MINI}	103,1 x 103,1 x 45	95 x 95 x 45	130	38,8	9003414 15878 8	9003414 15865 8	9003414 15856 6
	L150 ^{MINI}	152 x 152 x 45	145 x 145 x 45	225	53,5	9003414 15877 1	9003414 15864 1	9003414 15855 9
	L200 ^{MINI}	201,6 x 201,6 x 45	194 x 194 x 45	315	66,5	9003414 15876 4	9003414 15863 4	9003414 15854 2
	MIDI	Visina: 61 cm						
	50 ^{MIDI}	53,8 x 53,8 x 61	46 x 46 x 61	42	23,8	9003414 15940 2	9003414 15919 8	9003414 15904 4
	100 ^{MIDI}	103,1 x 53,8 x 61	95 x 46 x 61	90	32,9	9003414 15939 6	9003414 15918 1	9003414 15903 7
	150 ^{MIDI}	152 x 53,8 x 61	145 x 46 x 61	135	40,6	9003414 15937 2	9003414 15915 0	9003414 15901 3
	200 ^{MIDI}	201,6 x 53,8 x 61	194 x 46 x 61	180	48,3	9003414 15934 1	9003414 15911 2	9003414 15898 6
	L100 ^{MIDI}	103,1 x 103,1 x 61	95 x 95 x 61	130	46,4	9003414 15930 3	9003414 15907 5	9003414 15891 7
	L150 ^{MIDI}	152 x 152 x 61	145 x 145 x 61	225	64,0	9003414 15929 7	9003414 15906 8	9003414 15890 0
	L200 ^{MIDI}	201,6 x 201,6 x 61	194 x 194 x 61	315	79,8	9003414 15927 3	9003414 15905 1	9003414 15889 4
	MAXI	Visina: 77 cm						
	50 ^{MAXI}	53,8 x 53,8 x 77	46 x 46 x 77	42	27,8	9003414 16021 7	9003414 16008 8	9003414 15952 2
	100 ^{MAXI}	103,1 x 53,8 x 77	95 x 46 x 74	90	38,5	9003414 16020 0	9003414 16007 1	9003414 15952 5
	150 ^{MAXI}	152 x 53,8 x 77	145 x 46 x 77	135	46,6	9003414 16018 7	9003414 16005 7	9003414 15950 1
	200 ^{MAXI}	201,6 x 53,8 x 77	194 x 46 x 74	180	53,9	9003414 16015 6	9003414 16002 6	9003414 15947 1
	L100 ^{MAXI}	103,1 x 103,1 x 77	95 x 95 x 77	130	54,0	9003414 16011 8	9003414 15998 3	9003414 15943 3
	L150 ^{MAXI}	152 x 152 x 77	145 x 145 x 77	225	73,6	9003414 16010 1	9003414 15997 6	9003414 15942 6
	L200 ^{MAXI}	201,6 x 201,6 x 77	194 x 194 x 77	315	93,0	9003414 16009 5	9003414 15996 9	9003414 15941 9

Dodatci	Za dimenzije	Dimenzije Š x D x V (cm)	Metalik srebrna	Metalik pješčano siva	Metalik tamno siva
Zaštita od puževa	100	110,3 x 60,7 x 4,3	9003414 16349 2	9003414 16351 5	9003414 16350 8
	150	159,3 x 60,7 x 4,3	9003414 16367 6	9003414 16369 0	9003414 16368 3
	200	208,7 x 60,7 x 4,3	9003414 16355 3	9003414 16357 7	9003414 16356 0

Napomena: Zaštita od puževa ne može se kombinirati sa dodatkom staklenika Florentina.

Lajsne koje olakšavaju košnju travnjaka	50	66,4 x 66,4 x 6,3	9003414 16402 4	9003414 16404 8	9003414 16403 1
	100	115 x 66,4 x 6,3	9003414 16399 7	9003414 16401 7	9003414 16400 0
	150	164 x 66,4 x 6,3	9003414 16393 5	9003414 16395 9	9003414 16394 2
	200	214 x 66,4 x 6,3	9003414 16382 9	9003414 16384 3	9003414 16383 6
	L100	115 x 115 x 6,3	9003414 16414 7	9003414 16416 1	9003414 16415 4
	L150	164 x 164 x 6,3	9003414 16411 6	9003414 16413 0	9003414 16412 3
	L200	214 x 214 x 6,3	9003414 16405 5	9003414 16407 9	9003414 16406 2

*Dimenzije umetaka (Š x D x V): 50 x 50 x 18 cm; dim. 50: 1 kom. moguć; veličina 100: 2 kom. moguća; veličina 150, L100: 3 kom. moguća; veličina 200: 4 kom. moguća; veličina L150: 5 kom. moguća; veličina L200: 7 kom. moguća

Umetak za sadnju	1 komad	50 x 50 x 18		9003414 16424 6	
	2 komada	50 x 50 x 18		9003414 16427 7	
	3 komada	50 x 50 x 18		9003414 16430 7	
	4 komada	50 x 50 x 18		9003414 16433 8	
Tanka rešetkasta ograda (1 komad) (Sa veličinom L je 1 kom. također moguć)	100	102 x 4 x 91	9003414 16436 9	9003414 16438 3	9003414 16437 6
	150	152 x 4 x 91	9003414 16439 0	9003414 16441 3	9003414 16440 6
	200	201 x 4 x 91	9003414 16442 0	9003414 16444 4	9003414 16443 7
Rešetka za L oblik (2 kom) (za svaku od dugih strana)	L100	102 x 102 x 91	9003414 16445 1	9003414 16447 5	9003414 16446 8
	L150	152 x 152 x 91	9003414 16448 2	9003414 16450 5	9003414 16449 9
	L200	201 x 201 x 91	9003414 16451 2	9003414 16453 6	9003414 16452 9
Zaslon za privatnost (1 jedinica) (Sa veličinom L je 1 kom. također moguć)	100	102 x 4 x 91	9003414 16457 4	9003414 16459 8	9003414 16458 1
	150	152 x 4 x 91	9003414 16460 4	9003414 16462 8	9003414 16461 1
	200	201 x 4 x 91	9003414 16463 5	9003414 16465 9	9003414 16464 2
Zaslon za privatnost za L oblik (2 jedinice) (za svaku od dugih strana)	L100	102 x 102 x 91	9003414 16466 6	9003414 16468 0	9003414 16467 3
	L150	152 x 152 x 91	9003414 16469 7	9003414 16471 0	9003414 16470 3
	L200	201 x 201 x 91	9003414 16472 7	9003414 16474 1	9003414 16473 4
Zaslon za privatnost s akrilnim staklenim pločama (1 komad) (Sa veličinom L je 1 kom. također moguć)	100	102 x 4 x 91	9003414 16475 8	9003414 16477 2	9003414 16476 5
	150	152 x 4 x 91	9003414 16478 9	9003414 16480 2	9003414 16479 6
	200	201 x 4 x 91	9003414 16481 9	9003414 16483 3	9003414 16482 6

Dodatci	Za dimenzije	Dimenzije Š x D x V (cm)	Metalik srebrna	Metalik pješčano siva	Metalik tamno siva
Zaslon za privatnost sa staklenim Panelfor L Form (2 kom.) (za svaku od dugih strana)	L100	102 x 102 x 91	9003414 16484 0	9003414 16486 4	9003414 16485 7
	L150	152 x 152 x 91	9003414 16487 1	9003414 16489 5	9003414 16488 8
	L200	201 x 201 x 91	9003414 16490 1	9003414 16492 5	9003414 16491 8
Sustav navodnjavanja	200 ^{MAXI}			9003414 95688 9	
Staklenik Florentina ekstenzija	200 ^{MAXI}	201,6 x 54,8 x 213,4		9003414 95396 3	9003414 95395 6
Dostupno samo u kombinaciji sa dodatkom staklenika.					
Set tegli za biljke	200 ^{MAXI}	16,3 x 16,5 x 128		9003414 95701 5	
Ploča za zaštitu od vremenskih uvjeta	200 ^{MAXI}	50,2 x 30,2 x 4,7		9003414 95699 5	
Automatska ventilacija	200 ^{MAXI}	67 x 12,5 x 5,5		9003414 95693 3	
Florentina tanke rešetke	200 ^{MAXI}	150,8 x 4,2 x 150,8		9003414 95700 8	

DaVinci®	Verzija	Vanjske dimenzije Š x D x V (cm)	EAN kod			
			Metalik srebrna	Metalik pješčano siva	Metalik tamno siva	
	1	Granica terase sa tankom rešetkastom ogradom: Kut od 1,5 x 1,5 m sa tankom rešetkastom ogradom, s obje strane, 0,5 m MIDI, 1 m MINI	299 x 299 x 168	9003414 17335 4	9003414 17346 0	9003414 17345 3
	2	Granica terase sa zaslonom privatnosti: 1,5 m MAXI zaslon privatnosti sa akrilnim panelom i kutom od 1 x 1 m sa tankom rešetkastom ogradom na jednoj strani, od 0,5 m, MIDI svjetlosna ploča od 0,5 m MINI	249 x 200 x 168	9003414 17347 7	9003414 17349 1	9003414 17348 4
	3	Lijeha za cvijeće: 0,5 m MINI, 0,5 m MIDI and 1 m MAXI	201 x 53,8 x 77	9003414 17350 7	9003414 17352 1	9003414 17351 4

Konfigurirajte sada vaš vlastiti sustav za sadnju bilja DaVinci® www.biohort.com/konfigurator

Staklenici

Staklenik Florentina	Dimenzija	Vanjske dimenzije	Unutrašnje dimenzije	Volumen (L)	Težina (kg)	EAN kod		
		Š x D x V (cm)	Š x D (cm)			Metalik srebrna	Metalik pješčano siva	Metalik tamno siva
	2x0,5^{MAXI}	201,6 x 54,8 x 213,4	193,4 x 45,7 x 206	1,8	100,5		9003414 95400 7	9003414 95399 4
	2x1^{MAXI}	201,6 x 104 x 213,4	193,4 x 94,9 x 206	3,8	114,6		9003414 95402 1	9003414 95401 4

Dodatci	Za dimenzije	Dimenzije Š x D x V (cm)	Metalik srebrna	Metalik pješčano siva	Metalik tamno siva
Umjesna ploča	2x0,5	196 x 50,8 x 3			9003414 65043 5
	2x1	196 x 100 x 3			9003414 65047 3
Lajsne koje olakšavaju košnju travnjaka	2x0,5	214 x 66,4 x 6,3	9003414 16382 9	9003414 16384 3	9003414 16383 6
	2x1	214 x 115 x 6,3	9003414 16379 9	9003414 16381 2	9003414 16380 5
Sustav navodnjavanja	za sve dimenzije			9003414 95688 9	
Set tegli za biljke	za sve dimenzije	16,3 x 16,5 x 128		9003414 95701 5	
Ploča za zaštitu od vremenskih uvjeta	2 x 0,5	50,2 x 30,2 x 4,7		9003414 95699 5	
	2 x 1	99,5 x 30,2 x 4,7		9003414 95698 8	
Automatska ventilacija	za sve dimenzije	67 x 12,5 x 5,5		9003414 95693 3	
Florentina tanke rešetke	za sve dimenzije	150,8 x 4,2 x 150,8		9003414 95700 8	

Dodatci za vrt

MonAmi®	Vanjske dimenzije	Unutrašnje dimenzije	Volumen	Težina	EAN kod	
	Š x D x V (cm)	Š x D x V (cm)	(L)	(kg)	Metalik tamno siva	
	102 x 102 x 84	95 x 95 x 74	667,9	62,9	9003414 65026 8	

Charly®	Dimenzija	Vanjske dimenzije	Težina	EAN kod
		Š x D x V (cm)	(kg)	
	2	78 x 90 x 49	13,5	9003414 68082 1

Biohort

Za vanjsku upotrebu,
za zauvijek.

NOVO



Proizvod godine: Staklenik Florentina.

Made in Austria

Vaš specijalizirani prodavač:



follow us:

- Instagram: @biohort
- Facebook: biohort
- YouTube: Biohort GmbH
- Pinterest: Biohort GmbH

Ovdje možete pronaći
naše neobvezujuće
preporučene malopro-
dajne cijene:



Biohort GmbH

PürNSTein 43, 4120
Neufelden, Austrija
+43 7282 / 7788 0
office@biohort.at
www.biohort.com

Zadržane su tehničke
izmjene, pogrešni otisci i
odstupanja u boji.

ZD031150 – HR

