

Die Nr. 1 für Gerätehäuser, Boxen, Pflanzbeete & mehr



HighLine® Gr. H2, dunkelgrau-metallic (mit Alu-Bodenrahmen, Alu-Bodenplatte, Fensterelement, BikeHolder, Türkörben und Doppeltür als Zubehör)





Stauraum-
lösungen



Beete





Outdoor
Living

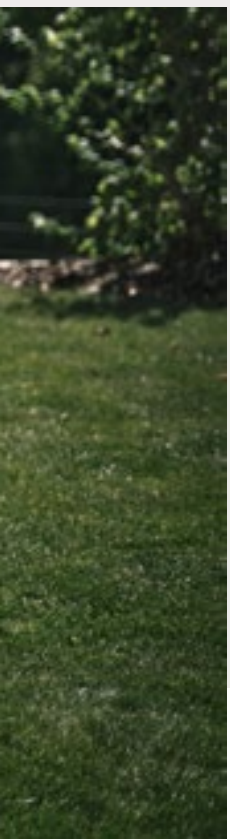

Biohort

Für draußen,
für immer.

Über Biohort

06

Gerätehäuser

10



12 Europa
24 Zubehör



14 AvantGarde® /
AvantGarde® ECO
24 Zubehör



16 HighLine®
24 Zubehör



18 Panorama®
24 Zubehör



20 Neo
24 Zubehör



22 CasaNova®



28 BikeLift®



30 Fundament-
lösungen SmartBase /
SmartBase^{PLUS}

Geräteschränke

34



36 Geräteschrank
24 Zubehör



38 Terrassen-
schrank Romeo®



40 Terrassen-
schrank Julia®



42 WoodStock®

Gartenboxen

44



46 FreizeitBox



48 StyleBox®



50 LoungeBox®



52 StoreMax®



54 HighBoard

Fahrradgaragen

56



58 MiniGarage



60 StoreMax®



62 HighBoard

Mülltonnenboxen

64



66 Alex®



68 Alex® Duo



70 StoreMax®



72 HighBoard

Outdoor Living

74



76 Pergola
78 Zubehör



80 CasaNova®



82 Sichtschutz

Gewächshäuser

84



86 Gewächshaus
Florentina
94 Zubehör

**Hoch- und
Pflanzbeete**

88



90 Belvedere®
94 Zubehör



92 HochBeet
94 Zubehör



96 DaVinci®

Gartenhelfer

98



100 WoodStock®



102 Robotergarage
Charly®



103 Komposter
MonAmi®

Detailinformationen

104

Biohort Produktvielfalt



Ihre nachhaltige Zufriedenheit – unser Familienversprechen

Sehr geehrte Kundin, sehr geehrter Kunde!

Biohort Produkte werden in Österreich gefertigt und stehen für Qualität, Langlebigkeit und Design. Mit der 20-jährigen Herstellergarantie unterstreichen wir dieses Qualitätsversprechen.

Als österreichischer Produktionsbetrieb mit modernsten Industriestandards setzen wir auf bestens ausgebildete Facharbeiter und hochautomatisierte Fertigungsprozesse. So entstehen Produkte auf höchstem technischen Niveau. Dabei verarbeiten wir ausschließlich hochwertige Materialien von streng geprüften Lieferanten. Unser feuerverzinktes Stahlblech stammt von renommierten Stahlwerken aus Österreich und Deutschland – denselben, auf die auch führende Premium-Automobilhersteller vertrauen.

Unsere Innovationskraft zeigt sich nicht nur in der laufenden Weiterentwicklung unserer Produkte, sondern auch in herausragenden Neuheiten: Die 2025 am Markt etablierte Biohort Pergola wurde von der ersten Skizze bis zur Serienreife vollständig bei Biohort realisiert – und mit dem international renommierten Red Dot Award für herausragendes Design ausgezeichnet.

Dafür stehen wir – mit dem Verantwortungsbewusstsein und der Leidenschaft eines Familienunternehmens.

Danke, dass Sie Biohort zu einem Teil Ihres Zuhauses machen.

A handwritten signature in blue ink that reads "Priglinger".

Dipl.-Ing. Maximilian Priglinger, MLS^{wu}
Geschäftsführer

A handwritten signature in blue ink that reads "J. Priglinger".

Dr. Josef Priglinger
Firmengründer

Das Biohort Full-Service-Paket.

Alles aus einer Hand

Wir garantieren mit hochqualitativen Produkten nachhaltige Zufriedenheit. Außerdem unterstützen wir Sie mit lückenlosen Serviceleistungen. Unsere Kundenserviceabteilung kümmert sich immer schnellstmöglich persönlich um Ihre Anliegen. Durch unsere geschulten Montagepartner können wir außerdem den Komfort eines fachgerechten Aufbaus garantieren. Die Fundamentlösungen SmartBase und SmartBase^{PLUS} sind für alle Gerätehäuser verfügbar und bedeutend schneller und sauberer errichtet als kostspielige Betonfundamente. Gemeinsam mit unseren Online-Tools wie z. B. dem Produktkonfigurator bietet Biohort den vollständigsten Service am Markt!



Lieferung frei Haus*

Versandfertig innerhalb von 2 bis 4 Werktagen! Wir liefern direkt zu Ihnen nach Hause (frei Bordsteinkante). Die Lieferadresse muss mit einem 38-t LKW (Zufahrt mind. 3 m breit) erreichbar sein.

*gilt für Lagerware, ausgenommen CasaNova®, CasaVita® und Produkte in Übergrößen.

Montageservice

Biohort vermittelt Ihnen gerne einen Montagepartner, der den Aufbau fachgerecht für Sie erledigt. Mehr Infos zur Montage sowie die Montage-Richtpreise finden Sie unter:

www.biohort.com/montageservice

Montagevideos

Als Hilfestellung für den Aufbau haben wir für viele unserer Produkte kurze Aufbauvideos erstellt. Sie finden diese auf unserem Youtube-Kanal:

www.youtube.com/biohort

Fundamentlösungen

Die Fundamentlösungen SmartBase und SmartBase^{PLUS} bilden eine stabile Grundlage für Biohort Gerätehäuser, -schränke und die MiniGarage. Die Fundamente sind schnell zu montieren und sturmsicher. Mehr Infos auf S. 30–33 und unter:

www.biohort.com/fundament



Produktkonfigurator

Der Biohort 3D-Konfigurator visualisiert mit wenigen Klicks jedes Produkt samt individuell gewünschtem Zubehör und berechnet den Preis gleich mit. Damit nicht genug: Die praktische Augmented-Reality-Funktion ermöglicht es Ihnen, das Produkt virtuell via Smartphone oder Tablet direkt in Ihrem Garten zu platzieren.

www.biohort.com/konfigurator

Das bedeutet Biohort Qualität, made in Austria.

Langlebigkeit

- 20 Jahre Garantie, Details siehe Seite 09.
- Feuerverzinktes, polyamideinbrennlackiertes Stahlblech
- Hochwertige Schrauben und Scharniere (z. B. aus Edelstahl)
- Lebenslange Wartungsfreiheit
- Regenwasserdicht

Stabilität

- Doppelte Blechstärke gegenüber Billiganbietern
- Optimale konstruktive Ausführung
- Sturmfest bis 150 km/h, Windstärke 12*
- Hohe Schneelast bis 150 kg/m²*

Funktionalität

- Umfangreiche Grundausstattung
- Große Auswahl an Zubehör
- Vielseitige Anwendungsmöglichkeiten

Sicherheit

- Maximale Sicherheit dank 3-fach-Verriegelung
- Unbrennbare Metallkonstruktion

*gilt nur für Gerätehäuser bei fachgerechter Montage und Verankerung.



Ein Unternehmen, das für außergewöhnliche Qualität steht.

Vor 30 Jahren beginnt das österreichische Familienunternehmen mit einer klaren Idee: Fertigung von hochwertigen Outdoor-Produkten aus Metall – für funktionale und stilvolle Außenbereiche und Menschen, die Wert auf Qualität legen.

Gestützt auf drei Jahrzehnten Erfahrung, technischem Know-how und gelebter Innovationskraft ist daraus ein vielfältiges Portfolio entstanden. Heute bieten wir Premium-Produkte in den Bereichen Storage, Gardening und Outdoor Living und zählen zu den Marktführern Europas. Ihr Anspruch ist unser Antrieb. Verantwortung, Verlässlichkeit und das Streben nach Qualität bestimmen unser tägliches Handeln.

„Qualität entsteht, wenn technisches Know-how auf Verantwortung und Begeisterung trifft.“
– Julian Koller

Vorteile von Metall

- Niemals streichen
- Der Qualitätsstahl von Biohort ist auch nach Jahrzehnten noch formstabil und passgenau.
- Feuerverzinktes, polyamid-einbrennlackiertes Stahlblech von Biohort ist „unbrennbar“ gemäß EN 13501-1 (Klasse A1).
- Deutsche Premium-Autohersteller vertrauen auf dasselbe Stahlblech wie wir.

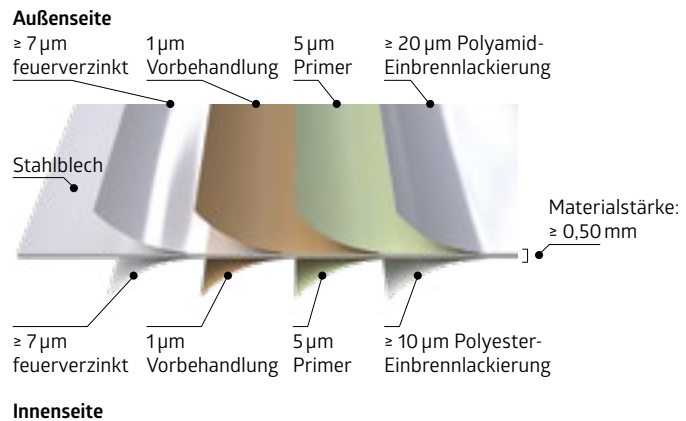

Schon gewusst?

Stabilitätstest

Ein wissenschaftlich begleiteter Test im Windkanal der Technischen Universität Wien beurkundet, dass Biohort Gerätehäuser bei fachgerechter Montage und Verankerung Windlasten bis zu **150 km/h (Windstärke 12)** standhalten. Optimal konstruierte Profile und Verwendung von Edelstahl-Gewindeschrauben tragen ebenfalls dazu bei.

Material

Biohort verwendet für seine Produkte ein **feuerverzinktes Stahlblech** mit einer zusätzlichen **Einbrennlackierung** mit Polyamid. Daher gewährt Biohort guten Gewissens eine **Garantie von 20 Jahren** gegen Korrosion. Voraussetzung dafür ist, dass keine aggressiven Stoffe (z. B. Chlor, Salz, etc.) gelagert werden und keine aggressiven Umweltbedingungen wie z. B. Meeresnähe oder Streusalzeinwirkung vorliegen.

Biohort Farben

Die verwendeten Farblackierungen werden speziell für uns hergestellt und entsprechen **keiner RAL-Nummer**. Da viele Biohort-Händler über Ausstellungsmuster bzw. Original-Farbmuster verfügen, empfehlen wir, diese vor Kauf zu besichtigen. Überdies können Sie auf unserer Website www.biohort.com/materialmuster-anfordern kostenlose Materialmuster (Farbmusterbleche) anfordern!

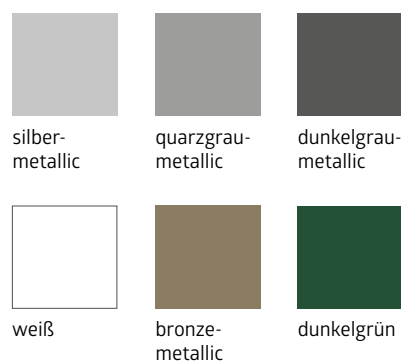

Es gelten die Allgemeinen Geschäftsbedingungen (AGB) der Biohort GmbH. Diese finden Sie unter: biohort.com/agb
 Unsere Garantiebedingungen finden Sie unter: biohort.com/garantiebedingungen





Biohort
Für mehr
Ordnung,
für draußen.



12 Europa



14 AvantGarde® und
AvantGarde® ECO



16 HighLine®



18 Panorama®



20 Neo



22 CasaNova®



Europa Gr. 3, quarzgrau-metallic
(mit Alu-Bodenrahmen und Alu-Bodenplatte als Zubehör)

Europa

Qualität zum günstigen Preis

Alles in bester Ordnung mit dem Biohort Klassiker

Das Gerätehaus Europa ist seit Jahrzehnten bewährt und erfreut sich noch immer großer Beliebtheit. Seine hohe Stabilität und die langlebigen Materialien machen es zu einer ausgezeichneten Wahl. Die funktionelle Ausstattung erleichtert die Arbeit und schafft Ordnung. Eine umfangreiche Grundausstattung und durchdachtes Zubehör erfüllen alle Wünsche.



1 Europa Gr. 4, quarzgrau-metallic mit Seitendach
(siehe Zubehör S. 26)



ab
€ 929,00
inkl. Lieferung

Vorzüge

Sicherheit:

- 2-fach Verriegelung mit Drehgriff-Zylinderschloss
- sturmfest bis 150 km/h, Windstärke 12
- hohe Schneelast bis 150 kg/m²

Funktionalität:

- integrierte Dachrinne mit Anschluss für 1-Zoll-Schlauch

Grundausrüstung:

- Doppelflügeltür
- integriertes Ordnungssystem am Türinnenflügel (inkl. 6 Aufhängehaken)
- Gerätehalter (4 Stk.)
- Regalböden und Regalsteher (jeweils 2 Stk.)
- zwei Extra-Anbauwinkel für die Wandmontage (bei Gr. 2A und Gr. 4A)
- Windhaken zum Fixieren der geöffneten Türen



silber-metallic



quarzgrau-metallic



dunkelgrau-metallic



dunkelgrün

Optionales Zubehör

finden Sie auf den Seiten 24–33.

Größen (in cm, Außenmaße inkl. Dachvorsprung)

Türöffnung:

Doppeltür: 135 x 170 cm (B x H) – ab Gr. 2A auch außermittiger Einbau der Doppeltür möglich, bei Gr. 2, 3, 4, 5, 6 und 7 seitlicher Einbau der Doppeltür möglich.

Die strichlierten Linien kennzeichnen den Dachvorsprung.

Die grünen Balken kennzeichnen die Regenrinnen bzw. zeigen die mögliche Anbauseite eines optionalen Seiten-/Vordaches.

Details siehe Seite 26.

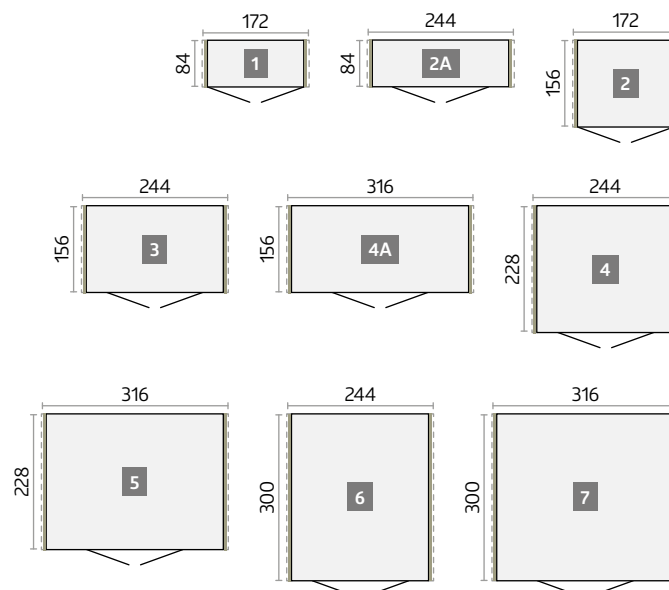

Technische Daten sowie Detailinformationen finden Sie auf den Seiten 106–112.



AvantGarde® Gr. A2, silber-metallic
(mit glatter Doppeltür, Fensterelement, Alu-Bodenrahmen, Alu-Bodenplatte und Seitendach als Zubehör)

AvantGarde®

Für moderne Architektur

Pultdach-Gerätehaus in bester Qualität

Das Metallgerätehaus AvantGarde® verdient seinen Namen in jeder Hinsicht. Es überzeugt durch ein ansprechendes Design, das den Anforderungen moderner Architektur gerecht wird. Mit seinen zahlreichen praktischen Vorteilen für den täglichen Gebrauch garantiert es anhaltende Freude. Die lebenslange Wartungsfreiheit spart Geld und kostbare Freizeit.



1 AvantGarde® Gr. A3, dunkelgrau-metallic mit Seiten- und Rückwand für Seitendach
(siehe Zubehör S. 26)



reddot design award

GERÄTEHÄUSER

ab
€ 1.649,00
inkl. Lieferung

Vorzüge

Sicherheit:

- 3-fach Verriegelung mit Edelstahl-Drückergarnitur / 2-fach Verriegelung in der Variante ECO
- sturmfest bis 150 km/h, Windstärke 12
- hohe Schneelast bis 150 kg/m²

Funktionalität:

- integrierte Dachrinne mit Anschluss für 5/4-Zoll-Schlauch
- Acrylglas-Oberlichte mit Dachvorsprung

Grundausrüstung*:

- Werkzeughalter (2 Stk.)
- Gerätehalter (4 Stk.)
- Regalböden und Regalsteher (jeweils 2 Stk.)
- komfortable Türöffnung mit Gasdruckfeder

*in der Variante ECO nicht enthalten



silber-metallic



quarzgrau-metallic



dunkelgrau-metallic

Optionales Zubehör

finden Sie auf den Seiten 24–33.

ab
€ 1.399,00
inkl. Lieferung



Gr. A5 in der Variante ECO,
quarzgrau-metallic
mit gesickter Standardtür

AvantGarde® ECO

Für besonders preisbewusste Käufer empfehlen wir die Variante ECO mit gesickter Tür und Drehgriff-Zylinderschloss. Mit integriertem Ordnungssystem am Türinnenflügel und Windhaken anstatt der Gasdruckfeder. Die ECO Variante wird ohne Grundausrüstung geliefert, das macht den Preis so attraktiv. Türöffnung und Größen wie bei Gerätehaus AvantGarde®. Auch mit gesickter Doppeltür erhältlich.

Größen AvantGarde® und AvantGarde® ECO

(in cm, Außenmaße inkl. Dachvorsprung)

Türöffnung:

Standardtür (Türanschlag rechts):
76 x 182 cm (B x H)

Doppeltür A1–A4: 139 x 182 cm (B x H)

Doppeltür A5–A8: 155 x 182 cm (B x H)

Weitere Türbauvariante bei AvantGarde®: Standardtür mit Türanschlag links. Details siehe S. 112.

Die strichlierten Linien kennzeichnen den Dachvorsprung. Die grünen Balken zeigen die mögliche Anbauseite eines optionalen Seiten-/Vordaches. Details siehe S. 26.

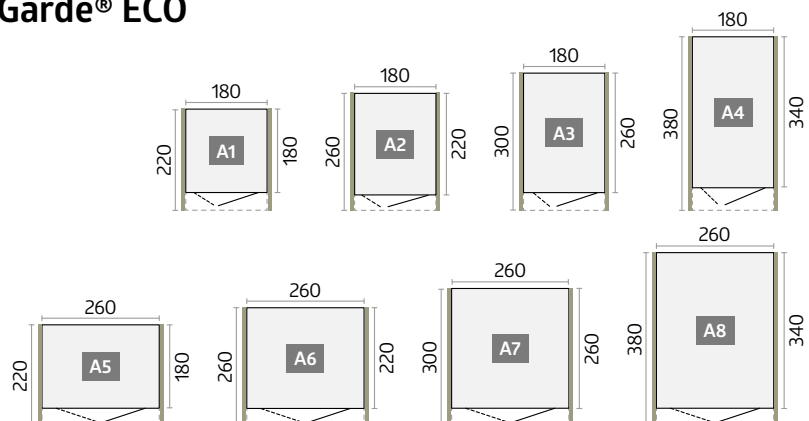

Technische Daten sowie Detailinformationen finden Sie auf den Seiten 106–112.



HighLine® Gr. H2, quarzgrau-metallic
(mit Türkörben, FloraBoard, Alu-Bodenrahmen, Alu-Bodenplatte und Doppeltür als Zubehör)

HighLine®

Flachdach-Ästhetik für Ihren Stauraum

Das Gerätehaus HighLine® erfüllt höchste Ansprüche

Das HighLine® besticht durch sein edles Design und sein modernes Flachdach. Die integrierte Rundum-Oberlichte setzt starke Akzente und das zeitlose Design passt in jede Umgebung. Das Gerätehaus HighLine® steht für Langlebigkeit und Qualität!



1 HighLine® Gr. H3, silber-metallic mit Seitendach:
Seiten- und Rückwand als Sichtschutz separat erhältlich (siehe Zubehör S. 26).



ab
€ 2.099,00
inkl. Lieferung

Vorzüge

Sicherheit:

- 3-fach Verriegelung mit Edelstahl-Drückergarnitur
- sturmfest bis 150 km/h, Windstärke 12
- hohe Schneelast bis 150 kg/m²

Funktionalität:

- integrierte Dachrinne mit Anschluss für 5/4-Zoll-Schlauch
- Dachrinne mit integriertem Laubfänger auf beiden Seiten
- komfortable Türöffnung mit Gasdruckfeder

Grundausrüstung:

- umlaufendes Acrylglas-Lichtband
- Werkzeughalter (2 Stk.)
- Gerätehalter (4 Stk.)
- Regalböden und Regalsteher (jeweils 2 Stk.)



silber-metallic



quarzgrau-metallic



dunkelgrau-metallic

(Dachoberfläche immer quarzgrau-metallic)

★ Optionales Zubehör

finden Sie auf den Seiten 24–33.

Größen (in cm, Außenmaße inkl. Dachvorsprung)

Türöffnung:

Standardtür (Türanschlag rechts):
76 x 182 cm (B x H)

Doppeltür: 155 x 182 cm (B x H)

Weitere Türeingbauvariante: Standardtüre mit Türanschlag links oder zusätzliche Doppeltür. Details siehe S. 112.

Die strichlierten Linien kennzeichnen den Dachvorsprung.

Die grünen Balken kennzeichnen die Regenrinnen bzw. zeigen die mögliche Anbauseite (ab Gr. H2) eines optionalen Seiten-/Vordaches. Details siehe Seite 26.

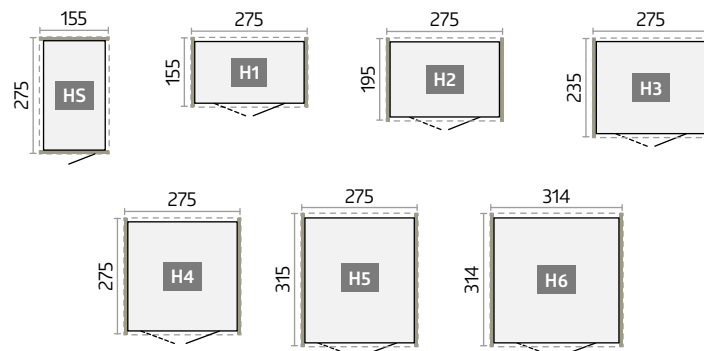

TIPP: Sie können das HighLine® ab Gr. H2 ganz nach Ihren Bedürfnissen drehen und die Standardtür kann in jeder Seitenwand eingebaut werden.

Ab Gr. H4 ist auch ein seitlicher Einbau der Doppeltür möglich

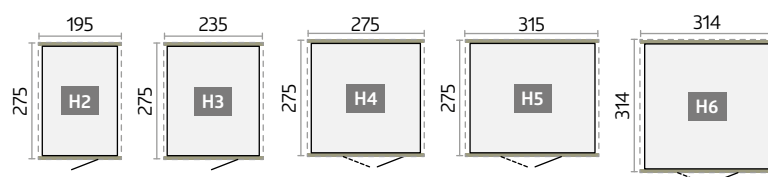

Technische Daten sowie Detailinformationen finden Sie auf den Seiten 106–112.



Panorama® Gr. P2, dunkelgrau-metallic
(mit Alu-Bodenrahmen und Alu-Bodenplatte als Zubehör)

Panorama®

Mehr Lux für Innen

Lichtstärke in ihrer schönsten Form

Die umlaufende Oberlichte aus Acrylglas verleiht dem Gerätehaus Panorama eine moderne Leichtigkeit, mit der sich dieses Satteldachmodell flexibel in jedes Gartenumfeld einfügt. Die bewährte Biohort Qualität in Material und Verarbeitung sowie die individuellen Ausstattungsoptionen machen das Modell Panorama® zum perfekten Gerätehaus für hohe Ansprüche.

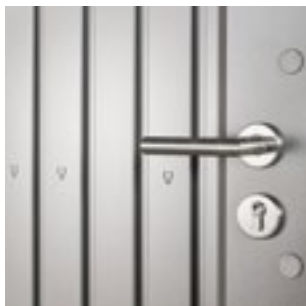

1 Panorama® P2, quarzgrau-metallic
Die Standardtür kann ab Größe P2 in jeder Seitenwand eingebaut werden.



ab
€ 2.499,00
inkl. Lieferung

Vorzüge

Sicherheit:

- 3-fach Verriegelung mit Edelstahl-Drückergarnitur
- sturmfest bis 150 km/h, Windstärke 12
- hohe Schneelast bis 150 kg/m²

Funktionalität:

- integrierte Dachrinne mit Anschluss für 5/4-Zoll-Schlauch
- Dachrinne mit integriertem Laubfänger auf beiden Seiten
- komfortable Türöffnung mit Gasdruckfeder

Grundausrüstung:

- umlaufendes Acrylglas-Lichtband
- Werkzeughalter (2 Stk.)
- Gerätehalter (4 Stk.)
- Regalböden und Regalsteher (jeweils 2 Stk.)



silber-metallic



quarzgrau-metallic



dunkelgrau-metallic

★ Optionales Zubehör

finden Sie auf den Seiten 24–33.

Größen (in cm, Außenmaße inkl. Dachvorsprung)

Türöffnung:

Standardtür (Türanschlag rechts):
76 x 182 cm (B x H) – ab Gr. P2 auch
seitlicher Einbau der Standardtür möglich.

Doppeltür: 155 x 182 cm (B x H) – ab Gr. P4
auch seitlicher Einbau der Doppeltür
möglich.

Weitere Türeimbauvariante: Standardtür
mit Türanschlag links oder zusätzliche
Doppeltür. Details siehe S. 112.

Die strichlierten Linien kennzeichnen den
Dachvorsprung und die grünen Balken die
Regenrinnen. Details siehe S. 26.

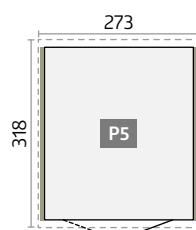
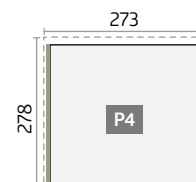
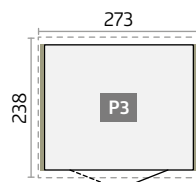
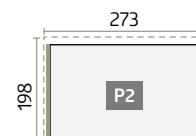
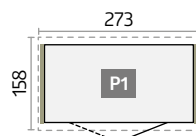

Technische Daten sowie Detailinformationen finden Sie auf den Seiten 106–112.



Neo Gr. 2B, silber-metallic
(mit Alu-Bodenrahmen, Alu-Bodenplatte und Doppeltür als Zubehör)

Neo

Revolution in Design & Funktionalität

Das Beste aus jahrzehntelanger Erfahrung – das Biohort Top-Produkt

Glatte Wandoberflächen und das elegante Lichtband in der Tür prägen das moderne Aussehen. Zusätzliche Lichtpaneele können dank eigens entwickeltem Paneelsystem flexibel eingebaut werden. Für angenehme Atmosphäre sorgen neben der Holzuntersicht zur Luftfeuchte-Regulierung die optionale Innenwandverkleidung in Weiß sowie die Isolierung.



1



2

- 1 Lichtpaneele:**
Dank eines flexiblen Paneelsystems können Lichtpaneele zusätzlich eingebaut werden.
- 2 Gr. 2B, quarzgrau-metallic mit Seitendach:**
Seiten- und Rückwände als Sichtschutz separat erhältlich (siehe Zubehör S. 26).
Tipp: Auch Lichtpaneel und FloraBoard sind für das Seitendach erhältlich.

ab
€ 2.799,00
inkl. Lieferung

Vorzüge

Sicherheit:

- 3-fach Verriegelung mit Edelstahl-Drückergarnitur
- sturmfest bis 150 km/h, Windstärke 12
- hohe Schneelast bis 150 kg/m²
- schrauben- und nietfreie Oberflächen

Funktionalität:

- komfortable Türöffnung mit Gasdruckfeder
- optionale Innenverkleidung und Isolierung
- integrierter Wasserablauf

Grundausrüstung:

- getöntes Lichtelement in der Standardtür
- Holzdecke aus Dreischichtplatten mit Dachfolie aus EPDM
- Regenfallrohre (2 Stk.)
- Werkzeughalter (2 Stk.)
- Gerätehalter (2 Stk.)
- Regalböden (2 Stk.)



silber-metallic



quarzgrau-metallic



dunkelgrau-metallic

★ Optionales Zubehör

finden Sie auf den Seiten 24–33.

Größen (in cm, Außenmaße inkl. Dachvorsprung)

Türöffnung:

Standardtür (Türanschlag rechts):
83 x 200 cm (B x H) – seitlicher Einbau der Standardtür möglich.

Doppeltür: 167 x 200 cm (B x H) – ab einer Breite von 236 cm auch seitlicher Einbau der Doppeltür möglich.

Die grünen Balken zeigen die mögliche Anbauseite (ab Gr. 2A) eines optionalen Seitendaches. Details siehe S. 26.

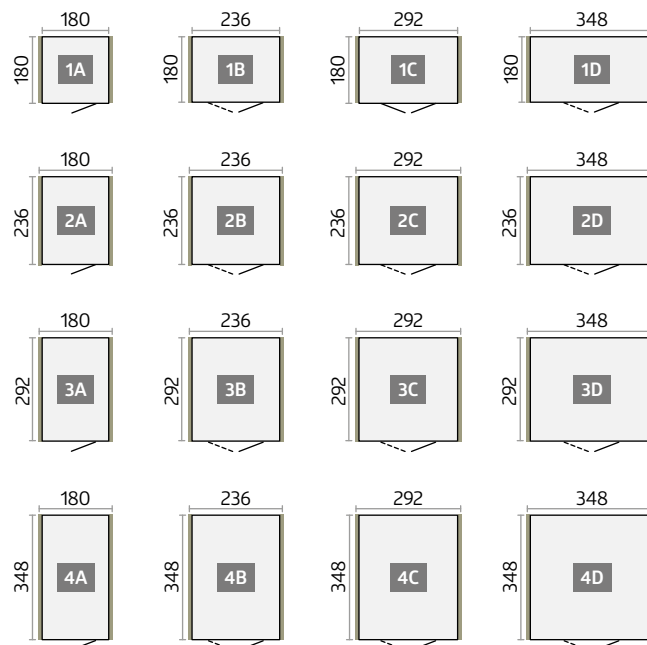

Technische Daten sowie Detailinformationen finden Sie auf den Seiten 106–112.



CasaNova® 3 x 4, dunkelgrau-metallic
(mit Alu-Bodenrahmen, Alu-Bodenplatte, Außenbeleuchtung und zwei Glaselementen als Zubehör)

CasaNova®

Design, das sich an Ihre Wünschen anpasst

Das High-End-Metallgebäude mit isolierten Seitenwänden

Ob als Gerätehaus, Werkstatt oder Hobbyraum – das isolierte Design-Nebengebäude CasaNova® beweist mit umfangreichen Ausstattungsvarianten einzigartige Flexibilität und passt sich exakt Ihren Vorstellungen an. Ganz gleich, ob Sie nach funktionalem Stauraum suchen oder sich einen Nutzraum im Freien schaffen wollen: Mit dem Design-Gerätehaus CasaNova® erfüllen sich Ihre Wünsche auf einem einzigartigen Qualitätsniveau.



**Isolierte Seitenwände/
Türelement**
Sandwichelement mit 40 mm
Kern aus Styropor (EPS W20)

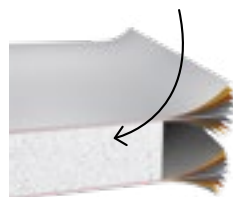

ab
€ 8.899,00
inkl. Lieferung

Vorzüge

- isolierte Sandwichelemente mit einem Kern aus Styropor (EPS W20, 40 mm)
- schrauben- und niefreie Oberflächen

Sicherheit:

- Verriegelung mit Edelstahl-Drückergarnitur
- Dach- bzw. Schneelast bis zu 215 kg/m² (abzüglich der Dachbeschwerung wie z. B. Begrünung)

Funktionalität:

- gut beheizbar durch Wärmedämmung; U-Wert Seitenwände: 0,76 W/(m²K)
- Türanschlag rechts oder links frei wählbar
- große Auswahl an Zubehör für den Innenausbau
- Belüftung durch zu öffnende Acrylglas-Oberlichte
- komfortable Türöffnung mit Gasdruckfeder



quarzgrau-
metallic



dunkelgrau-
metallic

Konfigurieren Sie jetzt Ihr CasaNova®!
www.biohort.com/konfigurator

Ein separater Produktfolder ist unter
www.biohort.com/folder-casanova oder bei Ihrem
Biohort-Händler erhältlich.

Größen (in cm, Außenmaße inkl. Dachvorsprung)

Die strichlierten Linien kennzeichnen den Dachvorsprung.

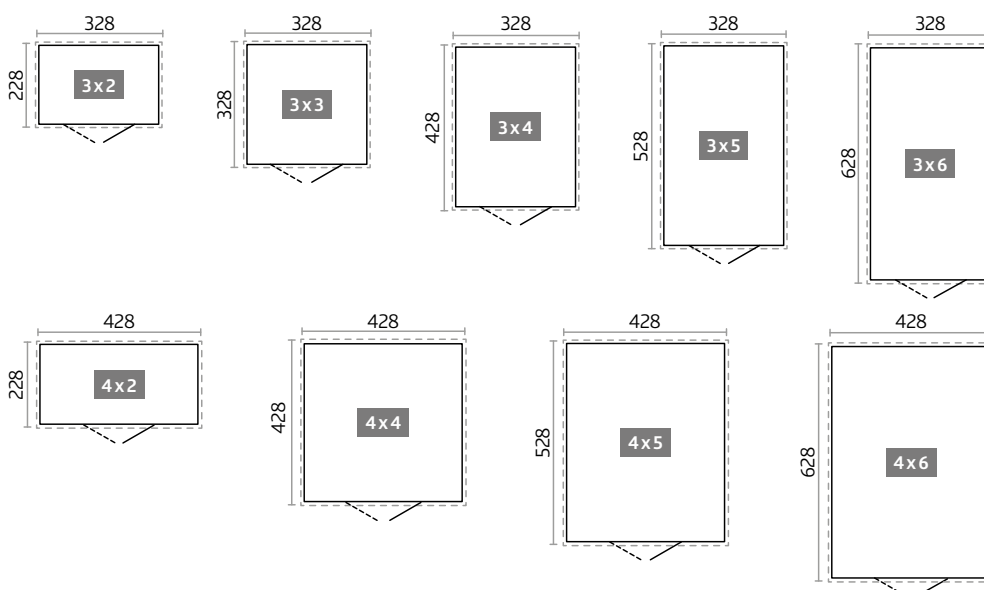

Technische Daten sowie Detailinformationen finden Sie unter www.biohort.com/casanova.

*Bitte länderspezifische Lieferbedingungen bei Großprodukten beachten.

✓ **Grundausrüstung**
 ☆ **Optionales Zubehör**

		Europa	AvantGarde®	AvantGarde® ECO	HighLine®	Panorama®	Neo**	Geräteschrank
01	Regalsteher Zum Einhängen von Zubehör wie Regalböden, Regalkörbe, Haken-Set, Einhängesack und Klapp-tisch. Grundausrüstung: 2 Regalsteher. (Ausnahme Gerätehaus Neo: hier werden keine Regal-steher benötigt, Gerätehaus AvantGarde® ECO: keine Grundausrüstung)	✓ ☆	✓ ☆	☆	✓ ☆	✓ ☆		✓ ☆
02	Regalböden Regalböden mit 24,5 cm bzw. 43,5 cm Tiefe werden in 2 Regalsteher* eingehängt. (2-Stück-Packung). (Ausnahme Gerätehaus Neo: Regalböden mit 26 cm bzw. 44,5 cm Tiefe.) Traglast: 15 kg pro Regalboden. Grundausrüstung: 2 Regalböden (Ausnahme Gerätehaus AvantGarde® ECO: keine Grundausrüstung)	✓ ☆	✓ ☆	☆	✓ ☆	✓ ☆	✓ ☆	✓ ☆
03	Gerätehalter Konstruiert zum Aufhängen von Spaten, Rechen, Gartenschläuchen etc. (Traglast: 10 kg). Grundausrüstung: 4 Gerätehalter (Ausnahme Gerätehaus Neo: 2 Stück, Gerätehaus AvantGarde® ECO: keine Grundausrüstung)	✓ ☆	✓ ☆	☆	✓ ☆	✓ ☆	✓ ☆	✓ ☆
04	Werkzeughalter Zur Befestigung auf der Innenseite des Türflügels, max. 4 Werkzeughalter je Türflügel möglich. Grundausrüstung: 2 Werkzeughalter (Ausnahme Gerätehaus AvantGarde® ECO: keine Grundausrüstung)		✓ ☆	☆	✓ ☆	✓ ☆	✓ ☆	
05	Solarleuchte Dank integriertem Akku, Solarpanel und Magnet lässt sich die Leuchte einfach und flexibel an der Außenwand jedes Gerätehauses und Geräteschranks befestigen.	☆	☆	☆	☆	☆	☆	☆
06	LED-Leuchte Akkubetriebene Leuchte mit Bewegungssensor und Dauerlichtschalter; magnetische Anbringung möglich; inkl. USB-Ladekabel.	☆	☆	☆	☆	☆	☆	☆
07	Türkörbe Die Türkörbe können an der Türinnenseite einfach verschraubt werden. Ideal zum griffbereiten Lagern von Gartenwerkzeugen, Handschuhen etc. (2-Stück-Packung). Größe (B x T x H): 37 x 10 x 9,5 cm, Traglast: 1 kg pro Türkorb	☆	☆	☆	☆	☆	☆	☆
08	Regalkörbe Regalkörbe werden in 2 Regalsteher* eingehängt. Ideal zum Aufbewahren von Rasensamen, Dosen und Werkzeug. (2-Stück-Packung). Größe (B x T x H): 72 x 16 x 11 cm, Traglast: 3 kg pro Regalkorb	☆	☆	☆	☆	☆	☆	☆
09	Haken-Set Set bestehend aus je einem Kombi-, Stiel- und Schaufelhaken sowie einer Wandschiene, die in 2 Regalsteher* eingehängt wird.	☆	☆	☆	☆	☆	☆	☆
10	Einhängesack Ideal zum Aufbewahren von Kleinteilen, inkl. Wandschiene zum Einhängen in 2 Regalsteher*. Sack aus schwarzem Polyestergeflecht. Größe (B x T x H): 67 x 34 x 20 cm. (Ausnahme Gerätehaus Neo: 55 x 34 x 20 cm).	☆	☆	☆	☆	☆	☆	☆
11	Müllsackhalterung Die Müllsackhalterung ermöglicht eine ordentliche und dezente Verstauung – ideal zum Sammeln von Pfandflaschen oder Dosen. Der Müllsack wird einfach eingehängt und bleibt sicher fixiert. Die Halterung lässt sich wahlweise in Biohort Produkten oder direkt an der Wand montieren.	☆	☆	☆	☆	☆	☆	☆
12	Klapp-tisch Der platzsparende Klapp-tisch wird in 2 Regalsteher* eingehängt. So haben Sie schnell eine stabile Arbeitsfläche. Traglast max. 30 kg, Größe (B x T): 69 x 58 cm.	☆	☆	☆	☆	☆		☆
13	Elektro-Montagepaneel Dezent verdeckte Kabelführung und einfache Montage von Schaltern und Steckdosen in variablen Positionen (ohne abgebildete Elektroausrüstung).	☆	☆	☆	☆	☆	☆	☆
14	Regenfallrohr-Set Zwei Metall-Fallrohre in Hausfarbe mit Auslaufbogen inkl. Befestigungsmaterial.	☆	☆	☆	☆	☆	✓	
15	Innenverkleidung Die grauweißen Innenwandpaneele werden einfach in den Seitenwänden eingehängt und verschraubt.						☆	
16	Isolierung Die Innenwandverkleidung kann zusätzlich noch mit einer 40 mm starken Isolierung (Styropor-platten) ausgestattet werden, wodurch sich viele neue Nutzungsmöglichkeiten für das Gerätehaus eröffnen.						☆	

*Regalsteher nicht im Lieferumfang enthalten (Ausnahme Gerätehaus Neo: Hier werden keine Regalsteher benötigt).

**Achtung: Gerätehaus Neo hat keine Sicken wie die anderen Gerätehäuser, dies wurde in der Darstellung nicht berücksichtigt.



01 Regalsteher
02 Regalböden



03 Gerätehalter

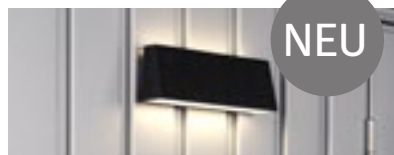

05 Solarleuchte



04 Werkzeughalter



06 LED-Leuchte



07 Türkörbe



09 Haken-Set



10 Einhängesack



08 Regalkörbe



11 Müllsackhalterung



12 Klapptisch



13 Elektro-Montagepaneel



14 Regenfallrohr-Set

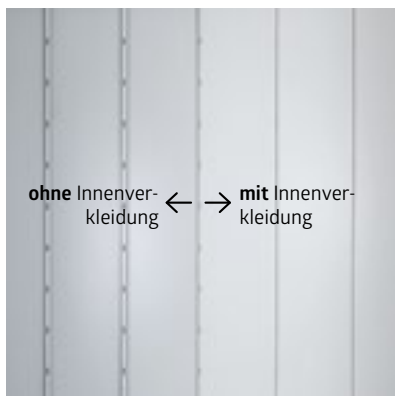

ohne Innenverkleidung ← → mit Innenverkleidung

15 Innenverkleidung für Gerätehaus Neo



16 Isolierung für Gerätehaus Neo (unsichtbar)

Technische Daten sowie Detailinformationen finden Sie auf den Seiten 106–113.

✓ **Grundausrüstung**
 ☆ **Optionales Zubehör**

		Europa	AvantGarde®	AvantGarde® ECO	HighLine®	Panorama®	Neo**	Geräteschrank
17	<p>FloraBoard Zwei Steher in der Farbe des Gerätehauses werden an der Außenwand angeschraubt und die Blumenkästen in beliebiger Höhe eingehängt. Kunststoffeinsätze zur einfacheren Bepflanzung werden standardmäßig mitgeliefert. Tipp: Für das Gerätehaus Neo ist das FloraBoard auch für das Seitendach mit Seiten- oder Rückwand erhältlich.</p>		☆	☆	☆	☆	☆	
18	<p>Gasdruckfeder-Set Sorgt für komfortable Türöffnung. Lieferumfang: 2 Stück.</p>	☆	✓	☆	✓	✓	✓	☆
19	<p>Fensterelement Das Seitenwandelement mit Metallrahmen-Ausstellfenster (Kunststoffglas) bringt noch mehr Tageslicht ins Gerätehaus und gewährt freie Sicht auf den Garten (Fensteröffnung: 50 x 60 cm).</p>	☆	☆	☆	☆	☆		
20	<p>Lichtpaneel Das getönte Lichtpaneel ist in einem Metallrahmen (Maße: 28 x 207 cm) verbaut und kann flexibel in jede Seitenwand eingebaut werden, jedoch nicht neben einer Tür, einem Ekelement oder einem anderen Lichtpaneel. Tipp: Auch für das Seitendach mit Seiten- oder Rückwand ist das Lichtpaneel erhältlich.</p>						☆	
21	<p>PV-Montage-Vorbereitung für Seitenwand Montagemöglichkeit für PV-Module – ohne Bohren und somit ohne Garantieverlust. Im Lieferumfang sind vertikale Schienen enthalten, an denen PV-Module und Balkonkraftwerke mit handelsüblichen Befestigungsmaterial einfach und sicher angebracht werden können. Das Gerätehaus wird so zur grünen Energiequelle.</p>	☆	☆	☆	☆	☆	☆	
22	<p>Doppeltür Erleichtert Ihnen das Ein- und Ausfahren mit großen Geräten. Der 2. Türflügel ist innen mit einer Drehverriegelung und mit einer Gasdruckfeder (Ausnahme Gerätehaus AvantGarde® ECO, Europa und Geräteschrank) ausgestattet. Gerätehaus Neo: Standardmäßig mit Lichtpaneel im rechten Türflügel. Ausnahme Geräteschrank Gr. 90: keine Doppeltür möglich. Als weitere Türeinebauvariante ist eine zusätzliche Doppeltür erhältlich. Details siehe S. 112. (Ausnahme Gerätehaus AvantGarde®)</p>	✓	☆	☆	☆	☆	☆	✓
23	<p>Zusatztür Im Lieferumfang der Zusatztür sind eine Edelstahl-Drückergarnitur mit Normzylinder (3-fach Verriegelung), eine Gasdruckfeder, Scharniere, zwei Werkzeughalter sowie die passenden seitlichen Türanschlagbleche enthalten. Der Türanschlag* ist rechts und auf Anfrage auch links möglich. Details siehe S. 112. Gerätehaus Neo: Standardmäßig mit getöntem Lichtpaneel. Gerätehaus AvantGarde® ECO: Tür auch in der kostengünstigeren Variante ECO erhältlich, Oberfläche gesickt, mit Drehgriff-Zylinderschloss (2-fach Verriegelung), Windhaken, Scharniere und Ordnungssystem an der Türinnenseite. Gerätehaus Europa: Doppelflügeltür, Oberfläche gesickt, mit Drehgriff-Zylinderschloss (2-fach Verriegelung), Windhaken, Scharniere und Ordnungssystem an der Türinnenseite.</p>		☆		☆	☆	☆	
24	<p>Seitendach Das Seitendach wird am Gerätehaus Neo (ab Gr. 2A) wahlweise ein- oder beidseitig fixiert. Die Breite des Seitendaches beträgt 300 cm. Die Alu-Stützen sind mit höhenverstellbaren Füßen ausgestattet. Zwei Regenfallrohre sind inkludiert. Das Seitendach wird am Gerätehaus HighLine® (ab Gr. H2) jeweils an der Seite mit der Regenrinne (wahlweise ein- oder beidseitig) fixiert. Es ist in zwei unterschiedlichen Größen erhältlich. Die Breite des Seitendaches Gr. S beträgt 150 cm und bei Gr. L 282 cm. Die Alu-Stützen sind mit höhenverstellbaren Füßen ausgestattet. Das Regenfallrohr ist inkludiert. Das Seitendach für das Gerätehaus Europa kann wahlweise links, rechts oder beidseitig angebaut werden. Der Bausatz enthält die Stützen, ein kurzes Regenfallrohr und das Befestigungsmaterial (nicht für Gr. 1 und Gr. 2A erhältlich). Das Seitendach für das Gerätehaus AvantGarde® und AvantGarde® ECO kann wahlweise links, rechts oder beidseitig angebaut werden. Die Alu-Stützen sind mit höhenverstellbaren Füßen ausgestattet. Im Lieferumfang der Gr. A4/A8 sind drei Stützen enthalten. Zwei Regenfallrohre sind inkludiert. Nur passend für Modelle ab Produktionsjahr 2020. Bei älteren Modellen wenden Sie sich bitte an unseren Kundenservice.</p>	☆					☆	
25	<p>Seiten- und Rückwand für Seitendach Wahlweise werden eine Rückwand und/oder eine Seitenwand am Seitendach des Gerätehauses HighLine® (ab Gr. H2) / Neo (ab Gr. 2A) / AvantGarde® und AvantGarde® ECO angebracht. Sie sind in der Farbe des Hauses erhältlich.</p>		☆	☆	☆		☆	

*Ausnahme Gerätehaus Neo: Hier ist der Türanschlag nur rechts möglich.



17 FloraBoard



19 Fensterelement



20 Lichtpanel für Gerätehaus Neo



18 Gasdruckfeder-Set



21 PV-Montage-Vorbereitung für Seitenwand



22 Doppeltür / 23 Zusatztür



24 Seitendach für Gerätehaus Neo



24 Seitendach für Gerätehaus HighLine® / Europa / AvantGarde® / AvantGarde® ECO



25 Seiten- und Rückwand für Seitendach Gerätehaus HighLine®



25 Seiten- und Rückwand für Seitendach Gerätehaus Neo / AvantGarde® / AvantGarde® ECO

Technische Daten sowie Detailinformationen finden Sie auf den Seiten 106–113.

Mehr Infos unter:
biohort.com/bikelift



biohort BikeLift® ↑



Die BikeLift® Vorteile

↑ Liftfunktion für Fahrräder mit bis zu 30 kg

↔ geeignet für Reifenbreite bis 77 mm/3 Zoll

Mit wenigen Handgriffen wird der Biohort BikeLift® an der Wand im Keller, in der Garage oder im Carport montiert. Noch einfacher geht die Montage im Biohort Gerätehaus – dort wird der BikeLift® mit einem Zusatzmodul als optionales Zubehör einfach eingehängt.

Je nach Platzbedarf ist der innovative Lift in zwei Varianten erhältlich: Standard oder mit Schwenkvorrichtung

Komfortable Liftfunktion für jedes Fahrrad

Vom E-Mountainbike bis zum Rennrad – der Biohort BikeLift® zieht jedes Fahrrad wie von selbst vertikal die Wand hinauf. Das spart Platz und geht mühelos.



Einhaken

Einfach das Vorderrad im BikeLift® einhaken. Die Vorrichtung passt für alle Reifenbreiten bis zu 77 mm.

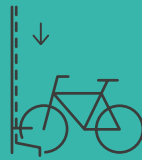

Drücken

Ein kurzes Drücken mit dem Fahrradlenker nach unten genügt und der Federmechanismus wird aktiviert.



Lift

Dank starker Federkraft zieht der BikeLift® jedes Rad (bis zu einem Gewicht von 30 kg) nach oben – ganz ohne Strom!



Platz sparen

Sicher fixiert und bei Bedarf zusätzlich ver-sperrbar hängt das Fahrrad platzsparend senkrecht an der Wand.

Technische Daten sowie Detailinformationen finden Sie auf www.biohort.com/bikelift.

★ Optionales Zubehör

		Europa	AvantGarde®	AvantGarde® ECO	HighLine®	Panorama®	Neo**	Geräteschrank
26	BikeLift® Standard Der mechanische Fahrradlift wird einfach in die Wandprofile eingehängt und geeignet für Fahrräder mit bis zu 29 Zoll Reifenaußendurchmesser, Reifenbreite von max. 77 mm, Gesamthöhe der Felge inkl. Reifen von max. 77 mm, einer Fahrradlänge von max. 1,95 m und einem Gewicht von max. 30 kg. Das Ende des hinteren Schutzblechs und der Gepäckträger dürfen nicht über den Reifen hinausragen. Absperröse für Fahrradschlösser ist integriert.	★	★	★	★	★	★	
27	BikeLift® mit Schwenkvorrichtung Für noch mehr Platzersparnis lässt sich das Fahrrad dank der Vorrichtung seitlich zur Wand klappen. Beim Gerätehaus Europa ist der BikeLift® mit Schwenkvorrichtung nur mittig an der Rückwand montierbar.	★	★	★	★	★	★	
28	Bodenschwellen-Rampe Für Außenseite und Innenseite, für bequemes Überfahren der Bodenschwelle, nur bei Alu-Bodenrahmen und Doppeltür möglich. Belastbarkeit max. 200 kg, Länge: 135 cm (Ausnahme Gerätehaus Neo: 163,5 cm).	★	★	★	★	★	★	
29	Fahrradaufhängung BikeMax Gerätehaus Europa: 6-fach höhenverstellbar, für Fahrräder bis 26 Zoll mit einer Reifenstärke von max. 5 cm und einem Gewicht von max. 25 kg. Gerätehaus Neo, HighLine®, Panorama®, AvantGarde® und AvantGarde® ECO: 8-fach höhenverstellbar für Fahrräder bis 29 Zoll. Absperröse für Fahrradschlösser integriert.	★	★	★	★	★	★	
30	Fahrradständer BikeHolder Optimales Abstellen von Fahrrädern durch verstellbare Klemmbügel. Die Grundplatte wird in 2 Regalsteher* eingehängt. Schnelles und einfaches Fixieren der Fahrradreifen für max. 3 Fahrräder pro BikeHolder.	★	★	★	★	★	★	

*Regalsteher nicht im Lieferumfang enthalten (Ausnahme Gerätehaus Neo: Hier werden keine Regalsteher benötigt).

**Achtung: Gerätehaus Neo hat keine Sicken wie die anderen Gerätehäuser, dies wurde in der Darstellung nicht berücksichtigt.



26 BikeLift® Standard



27 BikeLift® mit Schwenkvorrichtung



28 Bodenschwellen-Rampe



29 Fahrradaufhängung BikeMax

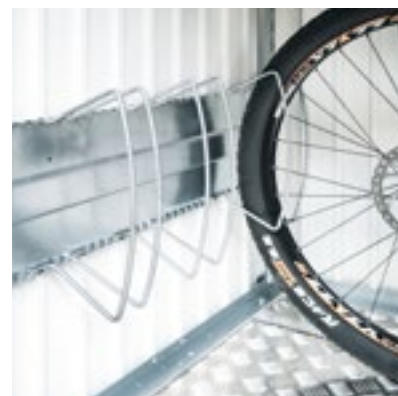

30 Fahrradständer BikeHolder

Technische Daten sowie Detailinformationen finden Sie auf den Seiten 106–116.



Mehr Infos unter:
www.biohort.com/fundament

Konventionelle Fundamentlösungen*



Betonfundament

Eine armierte Beton-Fundamentplatte im Schotterbett ist ein optimales, aber auch teures Fundament. Auch bei dieser Fundamentvariante müssen Sie konstruktiv dafür sorgen, dass am Boden kein Wasser in das Gerätehaus eindringen kann. Die abgesetzte Fundamentplatte mit einer umlaufenden Stufe von 2 cm x 7 cm ist dafür die ideale Ausführung (Alu-Bodenrahmen und Alu-Bodenplatte können nicht verwendet werden). Alternativ zum Betonfundament mit der stufenförmigen Oberfläche kann auch eine durchgehend ebene Betonplatte gegossen werden.

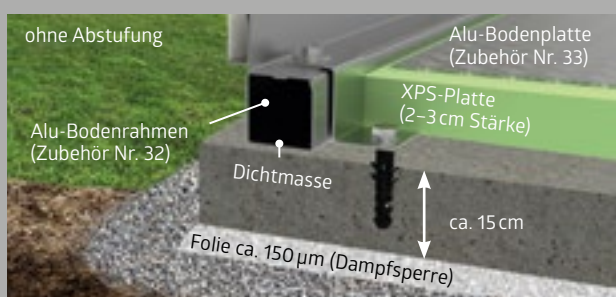

Der als Zubehör erhältliche **Alu-Bodenrahmen** erleichtert den Ausgleich eventueller Bodenunebenheiten. Der Alu-Bodenrahmen ermöglicht auch die Verwendung der **Alu-Bodenplatte** und eine Unterfütterung mit XPS-Hartschaumplatten (nicht im Lieferumfang).

Punktfundament

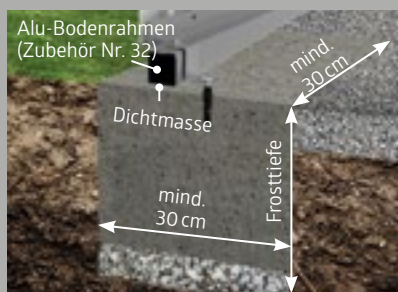

Eine weitere Möglichkeit, Gartenhäuser auf unebenem Boden aufzustellen, ist ein Punktfundament in Verbindung mit einem **Alu-Bodenrahmen**.

Gehwegplatten

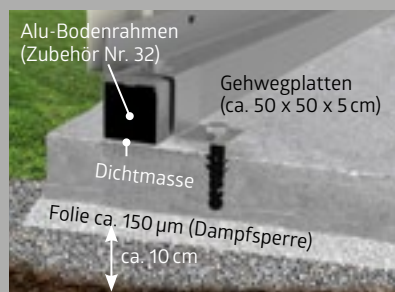

Eine gute und preiswerte Lösung sind im Splittbett verlegte Gehwegplatten. Wir empfehlen unbedingt die Verwendung des **Alu-Bodenrahmens**.

Bodenrahmen

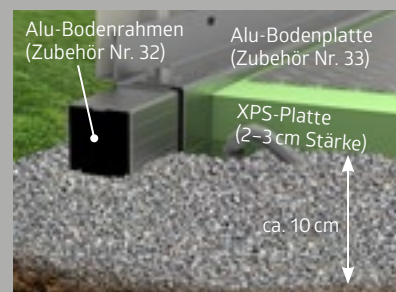

Mit dem **Alu-Bodenrahmen** können Sie das Gerätehaus auch auf einem Splittbett aufstellen und verankern (Bodenanker als Zubehör erhältlich). Die **Alu-Bodenplatte** dient als funktionaler Boden und wird mit XPS-Hartschaumplatten unterfüttert (nicht im Lieferumfang).

*unverbindliche Empfehlung für alle Gerätehäuser, den Geräteschrank und die MiniGarage.

Biohort SmartBase-Lösungen

Detailinformationen zum SmartBase und SmartBase^{PLUS} finden Sie auf den Seiten 32-33. —————>

☉ Optionales Zubehör

		Europa	AvantGarde®	AvantGarde® ECO	HighLine®	Panorama®	Neo	Geräteschrank
	Alu-Bodenrahmen Er verleiht dem Gerätehaus auch ohne Betonfundament die notwendige Stabilität.							
31	Wird der Bodenrahmen direkt im Splittbett (ca. 10 cm Splitt, ohne Fundament oder Platten) verlegt, werden zur Befestigung im Erdreich Bodenanker benötigt. Diese sind als Zubehör erhältlich – Anzahl der Anker bitte den technischen Daten entnehmen. Die Sturmsicherheit muss bei dieser Fundamentlösung kundenseitig sichergestellt werden.	☉	☉	☉	☉	☉	☉	☉
	Alu-Bodenplatte Der hochwertige Alu-Riffelblechboden besteht je nach Hausgröße aus mehreren Segmenten inkl. Verbindungsprofilen. Zur Verlegung ist der Alu-Bodenrahmen erforderlich (siehe oben). Eine Unterfütterung mit einer Schüttung oder XPS-Hartschaumplatten in einer Stärke von ca. 2–3 cm (nicht im Lieferumfang enthalten) wird empfohlen.							
32		☉	☉	☉	☉	☉	☉	☉
	SmartBase Die perfekte Basis für festen Untergrund (betonierte oder gepflasterte Flächen). Leichte Bodenunebenheiten von bis zu 4 cm können ausgeglichen werden. Details siehe Seite 32.							
33		☉	☉	☉	☉	☉	☉	☉
	SmartBase^{PLUS} Optimale Lösung für Hangneigungen und Wiesen, patentiertes System mit Erdschrauben zum Ausgleich von bis zu 15 cm Gefälle. Details siehe Seite 33.							
34		☉	☉	☉	☉	☉	☉	☉



31 Alu-Bodenrahmen



33 SmartBase
Details siehe nächste Seite.



32 Alu-Bodenplatte



34 SmartBase^{PLUS}
Details siehe übernächste Seite.



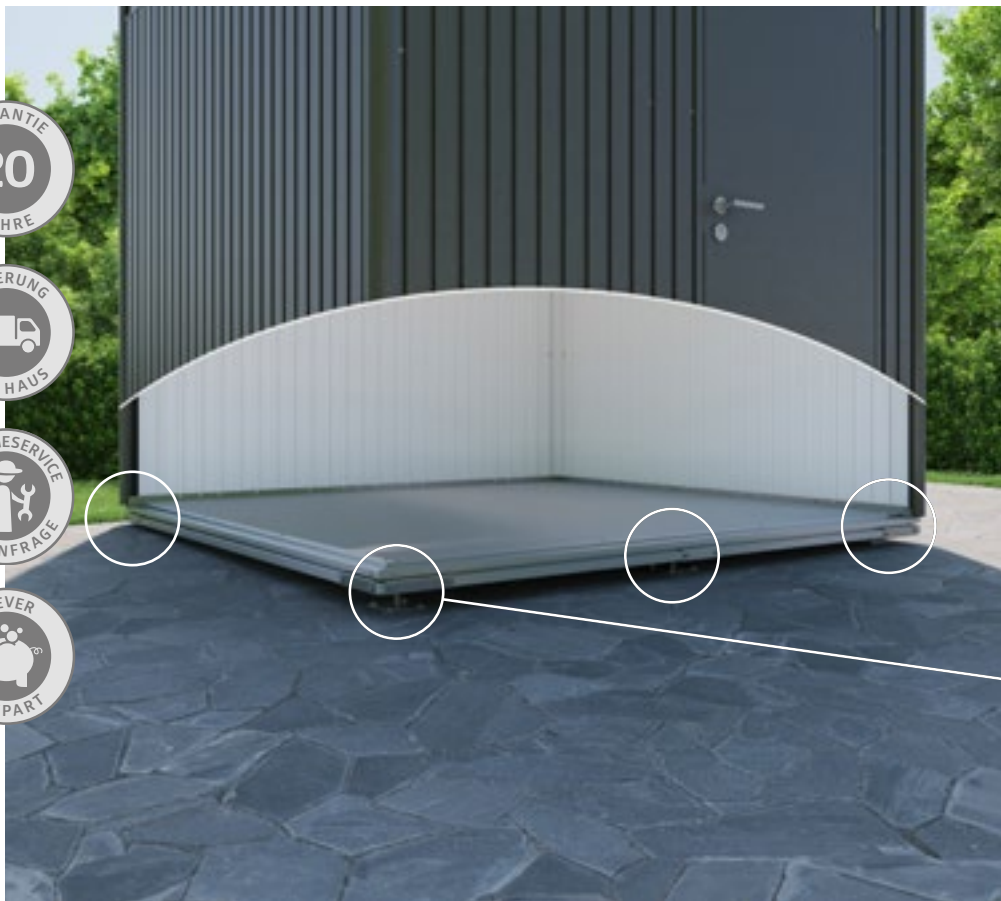

Regenwasserbarriere



Höhenausgleich mit Stellfüßen



Stellfüße

SmartBase

Perfekte Basis für festen Untergrund

Das Biohort SmartBase-Fundament ist das ideale Fundament für uneben betonierte oder gepflasterte Flächen. Es besteht aus hochwertigen Aludielen, einem speziellen Fundamentrahmen und höhenverstellbaren Stellfüßen. So können leichte Bodenunebenheiten von bis zu 4 cm ausgeglichen werden.

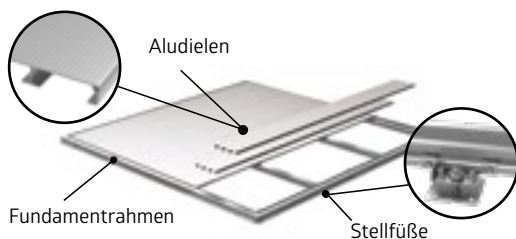

Vorzüge

- Ausgleich von Unebenheiten durch Stellfüße
- bei Bedarf leicht zu entfernen
- exakte Abstimmung auf alle Biohort Gerätehäuser, Geräteschränke und die MiniGarage
- Sturmsicherheit
- Belastbarkeit max. 200 kg/m²

Grundausstattung:

- Aludielen mit gerillter Oberfläche
- speziell konzipierter Fundamentrahmen
- feuerverzinkte Stellfüße
- Stellfüße mit Höhenausgleich
- integrierte Wasserbarriere zum Schutz vor Wassereintritt

Alu-Bodenrahmen und Alu-Bodenplatte sind nicht mehr erforderlich!

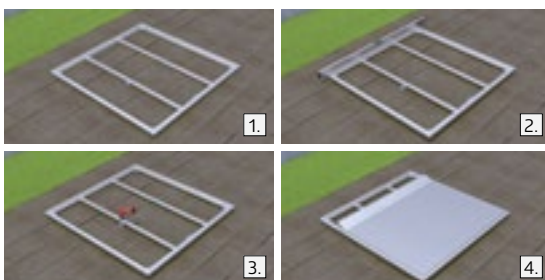

Montagedauer: 1–2 Stunden zu zweit (je nach handwerklichem Geschick und Produkt). **Benötigtes Werkzeug:** Wasserwaage, Bohrmaschine, Gabelschlüssel SW13 und SW24.

1. Montage des Rahmens
2. Stellfüße anbringen und Rahmenkonstruktion ausrichten
3. Verschrauben der Stellfüße mit Untergrund
4. Aludielen befestigen

Technische Daten sowie **Detailinformationen** finden Sie auf den Seiten 106–113.



Regenwasserbarriere



Höhenausgleich mit Erdschrauben

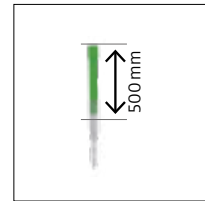

Optional: Verlängerungssatz für Erdschrauben

SmartBase^{PLUS}

Optimale Basis für Hangneigungen und Wiesen

Im Unterschied zum SmartBase-Fundament beinhaltet das patentierte System SmartBase^{PLUS} Erdschrauben anstelle der Stellfüße. Diese werden direkt in das Erdreich geschraubt und können Gefälle bis zu 15 cm ausgleichen (für größere Höhenunterschiede sind Verlängerungen auf Anfrage erhältlich). Hierfür sollte der Boden kompakt und frei von großen Steinen sein.

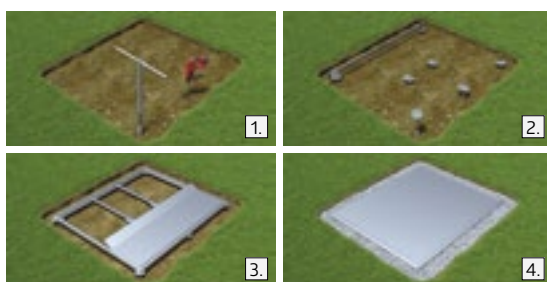
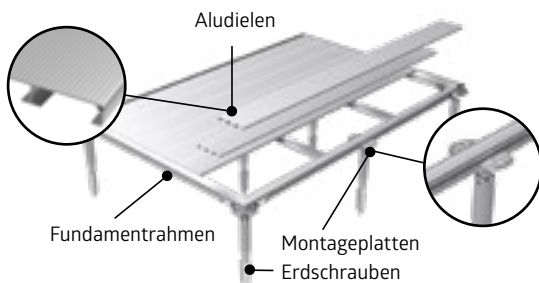

Montagedauer: 2–4 Stunden zu zweit (je nach handwerklichem Geschick und Produkt). **Benötigtes Werkzeug:** Schlagbohrmaschine, Bohrer Ø 40 x 570 mm, Wasserwaage, Bohrmaschine, Gabelschlüssel SW13 und SW24, Schaufel.

1. Bauplatz vorbereiten und Erdschrauben eindrehen
2. Montageplatten anbringen und ausrichten
3. Rahmen positionieren und verschrauben
4. Aludielen befestigen

Vorzüge

- wenig Bodenaushub
- kein Schotterfrostkoffer erforderlich
- Ausgleich von Unebenheiten mit Erdschrauben
- bei Bedarf leicht zu entfernen
- exakte Abstimmung auf alle Biohort Gerätehäuser, Geräteschrank und die MiniGarage
- Sturmsicherheit
- Belastbarkeit max. 200 kg/m²

Grundausrüstung:

- Aludielen mit gerillter Oberfläche
- speziell konzipierter Fundamentrahmen
- feuerverzinkte Erdschrauben
- mehrfach verstellbare Montageplatten
- inklusive Handeindrehwerkzeug
- integrierte Wasserbarriere zum Schutz vor Wassereintritt

Alu-Bodenrahmen und Alu-Bodenplatte sind nicht mehr erforderlich!





Biohort
 Für mehr
 Ordnung,
 für draußen.



36 Geräteschrank



38 Terrassenschrank
 Romeo®



40 Terrassenschrank
 Julia®



42 WoodStock®



Geräteschrank Gr. 190, quarzgrau-metallic
(mit Türkörbe, Regalkörbe, Alu-Bodenrahmen und Alu-Bodenplatte als Zubehör)

Geräteschrank

Großzügiger Stauraum für Gartenutensilien

Vielfältiger Geräteschrank für den Außenbereich

Im Garten, auf der Terrasse, in der Garage oder auf dem Balkon behütet und ordnet er, ohne Ihren Lebensraum einzuschränken. Mit dem Biohort Geräteschrank können Sie Garten-geräte, Griller, Gartenmöbel u. Ä. regenwassergeschützt und diebstahlsicher verstauen. Er fügt sich durch sieben verschiedene Größen und dank seines eleganten Designs harmonisch in seinen Standort ein.

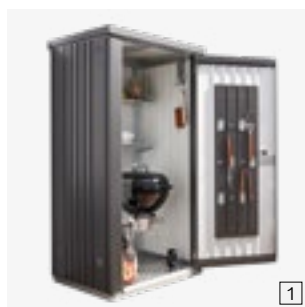

1 Geräteschrank Gr. 90, dunkelgrau-metallic
mit Alu-Bodenplatte und Alu-Bodenrahmen
(siehe Zubehör S. 31)



ab
€ 699,00
inkl. Lieferung

Vorzüge

Sicherheit:

- 2-fach Verriegelung mit Drehgriff-Zylinderschloss
- unbrennbar
- hohe Schneelast bis 150 kg/m²
- sturmfest bis 150 km/h, Windstärke 12

Funktionalität:

- unsichtbare, integrierte Durchlüftung

Grundausrüstung:

- Doppelflügeltür (ab Gr. 150)
- integriertes Ordnungssystem am Türinnenflügel (inkl. 6 Aufhängehaken)
- Gerätehalter (4 Stk.)
- Regalböden und Regalsteher (jeweils 2 Stk.)
- Windhaken zum Fixieren der geöffneten Türen



silber-metallic



quarzgrau-metallic



dunkelgrau-metallic

GERÄTESCHRÄNKE

★ **Optionales Zubehör**

finden Sie auf den Seiten 24–33.

Größen (in cm)

Türöffnung:

Gr. 90: 65 x 170 cm (B x H),
Gr. 150–230: 135 x 170 cm (B x H)



Türöffnung:

135 x 170 cm (B x H)

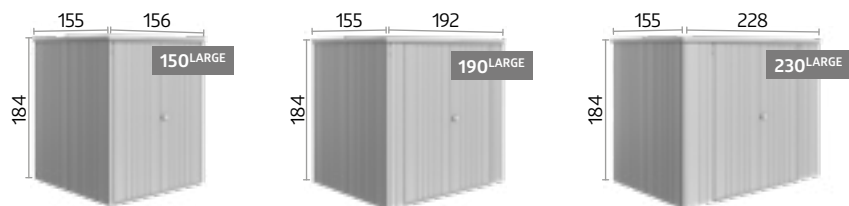

Technische Daten sowie Detailinformationen finden Sie auf Seite 113.



Terrassenschrank Romeo® Gr. M, quartzgrau-metallic
(mit Regalboden als Zubehör)

Terrassenschrank Romeo®

Großzügiger Stauraum für Balkonutensilien

Geräumiger Terrassenschrank

Der Terrassenschrank Romeo® bietet praktischen Stauraum für Balkon oder Terrasse. Die Doppeltür ermöglicht einen bequemen Zugriff auf Ihre Outdoorutensilien. Zur Grundausstattung zählen eine 2-fach Verriegelung, eine Gasdruckfeder für sanftes Schließen, Regalböden sowie ein Ordnungssystem an der Türinnenseite.





ab
€ 999,00
inkl. Lieferung

Vorzüge

Sicherheit:

- 2-fach Verriegelung mit Drehgriff-Zylinderschloss
- regenwasserdicht

Funktionalität:

- komfortable Türöffnung mit Gasdruckfeder
- unsichtbare, integrierte Durchlüftung

Grundausrüstung:

- Regalböden (2 Stk.) und Regalsteher (3 Stk.)
- Ordnungssystem an der Türinnenseite (inkl. 6 Aufhängenhaken)



silber-metallic



quarzgrau-metallic



dunkelgrau-metallic

Größen (in cm)

Türöffnung:

Gr. M, Gr. L: 103 x 131 cm (B x H)

Gr. M^{HIGH}, Gr. L^{HIGH}: 103 x 171 cm (B x H)

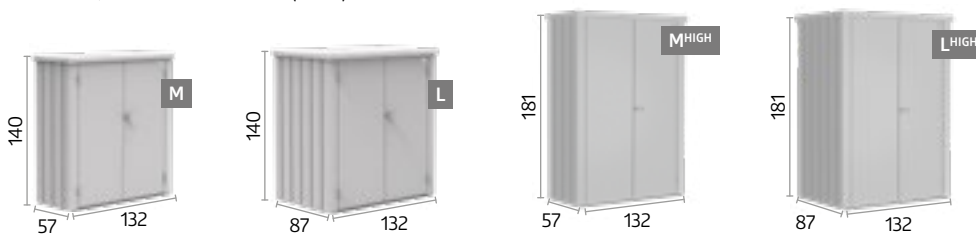

★ Optionales Zubehör



Regalböden (2 Stk.)

Feuerverzinkte Stahlböden – zusätzlich zu den bereits in der Grundausrüstung enthaltenen Regalböden optional erhältlich.

Technische Daten sowie Detailinformationen finden Sie auf Seite 114.



NEU

Terrassenschrank Julia®

Effizienter Stauraum für Balkonutensilien

Kompakter Terrassenschrank für kleine Außenflächen

Zu Romeo® gehört auch eine Julia® – unsere Terrassenschränke wachsen mit den Anforderungen moderner Außenräume. Mit vier Größen und ihrer Einzeltür passt sich der Terrassenschrank Julia® unterschiedlichen Platzverhältnissen an und schafft strukturierte Ordnung auf Balkon und Terrasse. Wie Romeo® überzeugt auch Julia® mit einer 2-fach Verriegelung, Gasdruckfeder für sanftes Schließen und Regalboden in der Grundausstattung.



ab
€ 649,00
inkl. Lieferung

Vorzüge

Sicherheit:

- 2-fach Verriegelung mit Drehgriff-Zylinderschloss
- Regenwasserdicht

Funktionalität:

- Komfortable Türöffnung mit Gasdruckfeder
- Unsichtbare, integrierte Durchlüftung

Grundausrüstung

- Ein Regalboden
- Ordnungssystem an der Türinnenseite (inkl. 6 Aufhängehaken)



silber-metallic



quarzgrau-metallic



dunkelgrau-metallic

Größen (in cm)

Türöffnung:

Gr. M, Gr. L: 51 x 131 cm (B x H) (Türanschlag rechts)

Gr. M^{HIGH}, Gr. L^{HIGH}: 51 x 171 cm (B x H) (Türanschlag rechts)

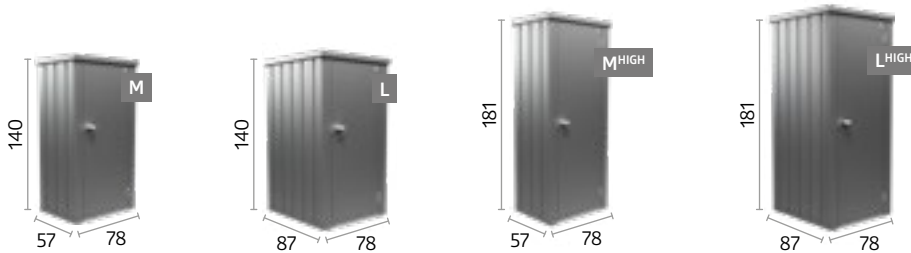

☛ Optionales Zubehör



Einlegeboden (1 Stk.)

Feuerverzinkter Einlegeboden zur vollflächigen Ablage.

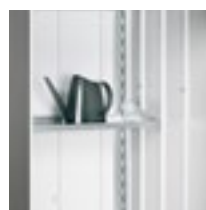

Regalboden-Set (2 Stk.)

Feuerverzinkte Stahlböden.

Technische Daten sowie Detailinformationen finden Sie auf Seite 114.



WoodStock® Gr. 150, quarzgrau-metallic
(mit Rückwand, Türpaket und Alu-Bodenplatte als Zubehör)

WoodStock®

Schutz für Holz, Geräte und mehr

Unterstand für trockene und sichere Aufbewahrung im Freien

Der WoodStock ist ein vielseitiger Stauraum für den Außenbereich. Er eignet sich zur trockenen Lagerung von Brennholz – auch in zwei Reihen. Mit optionaler Rückwand und Doppeltür lässt er sich auch als kompakter Geräteschrank nutzen. Die integrierte Regenrinne an der Vorderseite sorgt für kontrollierten Wasserablauf.



Integrierte Regenrinne an der Vorderseite.



ab
€ 679,00
inkl. Lieferung

Vorzüge

- Stabilität durch massiven Alurohr-Rahmen
- vielfältiges Zubehör erhältlich

Sicherheit:

- integrierte Regenrinne an der Vorderseite
- universell einsetzbar auch für Gartengeräte
- sturmfest bis 150 km/h, Windstärke 12

Funktionalität:

- Schrauben und Dübel zur Bodenbefestigung



silber-metallic



quarzgrau-metallic



dunkelgrau-metallic

Größen (in cm)

Volumen:

Gr. 150: 2,1 m³

Gr. 230: 3,1 m³

Gr. 300: 4 m³

Holzlagerung in zwei Reihen möglich
(max. Länge des Brennholzes: 35 cm)

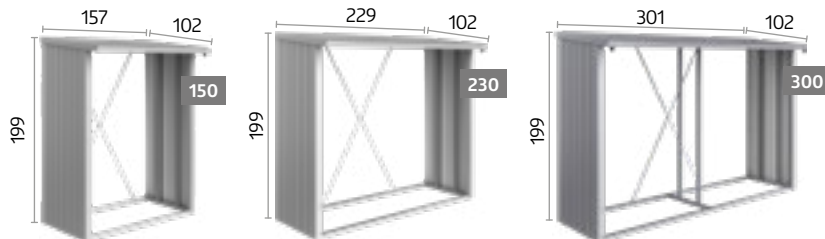

★ Optionales Zubehör



Alu-Bodenplatte

Der hochwertige Alu-Riffelblechboden schützt gelagertes Holz und Geräte vor Bodenfeuchtigkeit.



Türpaket

(passend für Größe 150 & 230)

Doppelflügeltür mit Drehgriff-Zylinderschloss und Ordnungssystem an den Türinnenseiten, Türöffnung: 135 x 171 cm (B x H).



Rückwand

Aus feuerverzinktem, polyamid-einbrennlackiertem Stahlblech.

Technische Daten sowie Detailinformationen finden Sie auf Seite 113.





Biohort
 Für mehr
 Stauraum,
 für draußen.



46 FreizeitBox



48 StyleBox®



50 LoungeBox®



52 StoreMax®



54 HighBoard



FreizeitBox Gr. 130, dunkelgrau-metallic
(mit Einhängesack und Deckelnetz als Zubehör)

FreizeitBox

Formschön & langlebig

Die perfekte Truhe für außen

Sie steckt locker all das weg, wofür Sie keinen geeigneten Aufbewahrungsort haben. Ideal zum Verstauen von Sitzkissen, Sonnenliegen, Klappstühlen, Spielzeug, Sport- und Camping-utensilien. 5 Größen, 5 Farben – für alle Ansprüche. Durch hochwertige Materialien eine dauerhafte Lösung.





ab
€ 309,00
inkl. Lieferung

Vorzüge

Sicherheit:

- 2-fach Verriegelung mit Drehgriff-Zylinderschloss
- regenwasserdicht

Funktionalität:

- komfortable Deckelöffnung mit Gasdruckfeder
- unsichtbare, integrierte Durchlüftung



silber-metallic



quarzgrau-metallic



dunkelgrau-metallic

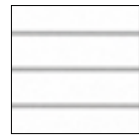

weiß



bronze-metallic

GARTENBOXEN

Größen (in cm)

TIPP: Ideal auch als Paket-Box!

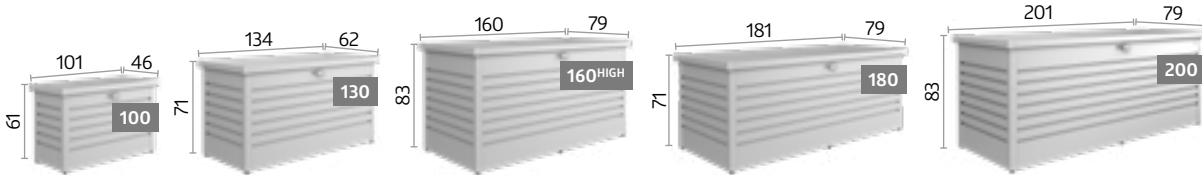

★ Optionales Zubehör



Einhängesack

Der Sack aus schwarzem Polyestergeflecht bietet zusätzlich variablen Stauraum und wird einfach am Rahmen eingehängt.

Belastbarkeit max. 10 kg.



PaketBox-Kit

Edelstahl-Verschlussbügel und Vorhängeschloss mit Ziffernkombination und Edelstahl-Sicherungsseil.



Deckelnetz

Die Lösung für Kleinteile, kann einfach an der Deckelinnenseite angebracht werden.

In der FreizeitBox 180 können zwei Netze nebeneinander fixiert werden.

Technische Daten sowie Detailinformationen finden Sie auf Seite 114.



StyleBox® Gr. 170, quarzgrau-metallic
(mit Einhängesack und Deckelnetz als Zubehör)

StyleBox®

Für mehr LifeStyle

Stauraum als Designelement

Hochwertig und stylish präsentiert sich die Outdoorbox dank glatter Oberflächen und makelloser Verarbeitung. Das innovative Stecksystem ermöglicht einen unkomplizierten und raschen Aufbau. Egal ob auf der Terrasse, dem Balkon oder im Garten – das Design passt ideal in jede Umgebung.





ab
€ 829,00
inkl. Lieferung

Vorzüge

Sicherheit:

- verschließbar mittels Drahtseil-Vorhängeschloss (Schloss nicht im Lieferumfang)
- regenwasserdicht

Funktionalität:

- komfortable Deckelöffnung mit Gasdruckfeder
- praktischer Schnappverschluss
- schneller Aufbau dank innovativem Stecksystem
- unsichtbare, integrierte Durchlüftung

Grundausrüstung:

- vier höhenverstellbare Füße zum Nivellieren auf unebenem Boden



silber-metallic



quarzgrau-metallic



dunkelgrau-metallic

Größen (in cm)

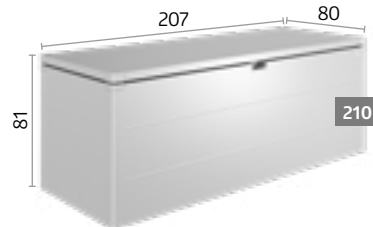
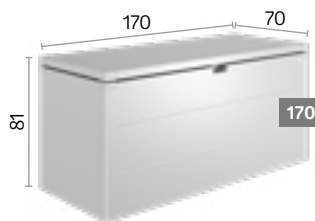
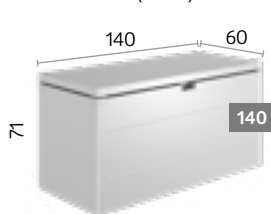

★ Optionales Zubehör



Einhängesack

Der Sack aus schwarzem Polyestergeflecht bietet zusätzlich variablen Stauraum und wird einfach am Rahmen eingehängt.

Belastbarkeit max. 10 kg.



Rollen

Zwei gummierte, starre Rollen werden an einer Seite montiert, um das Verschieben der Box zu ermöglichen. 2-Stück-Packung.

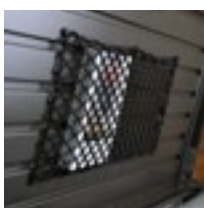

Deckelnetz

Die Lösung für Kleinteile. Kann einfach an der Deckelinnenseite angebracht werden.

Technische Daten sowie Detailinformationen finden Sie auf Seite 114.



LoungeBox® Gr. 160, dunkelgrau-metallic

LoungeBox®

Stilvolle Eleganz

Design für hohe Ansprüche

Die LoungeBox® bietet wetterfesten Stauraum für Sitzkissen und Auflagen. Ein Drehknebel-Zylinderschloss schützt den Inhalt zuverlässig. Der Deckel öffnet sich dank Gasdruckfeder mühelos und bleibt sicher in geöffneter Position. Dank spezieller Scharniere kann die Box direkt an der Wand platziert werden. Glatte Oberflächen und verdeckte Verschraubungen verleihen der Box eine klare, moderne Optik.



Der Deckel lässt sich auch bei direkter Platzierung an einer Wand problemlos öffnen



ab
€ 1.229,00
inkl. Lieferung

Vorzüge

- Deckel aus Aluminium
- schrauben- und niefreie Oberflächen

Sicherheit:

- Verriegelung mit Drehnebel-Zylinderschloss
- regenwasserdicht

Funktionalität:

- komfortable Deckelöffnung mit Gasdruckfeder
- der Deckel lässt sich auch bei direkter Platzierung an einer Wand problemlos öffnen
- unsichtbare, integrierte Durchlüftung



silber-metallic



quarzgrau-metallic



dunkelgrau-metallic

Größen (in cm)

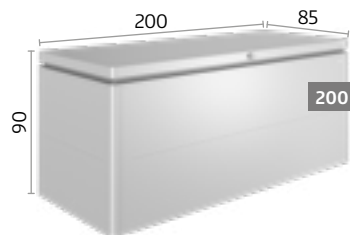
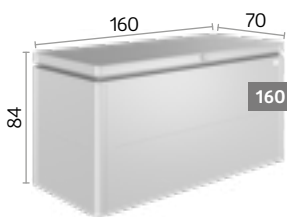

☼ Optionales Zubehör



Einhängesack

Der Sack aus schwarzem Polyestergeflecht bietet zusätzlich variablen Stauraum und wird einfach am Rahmen eingehängt.

Belastbarkeit max. 10 kg.



Deckelnetz

Die Lösung für Kleinteile. Kann einfach an der Deckelinnenseite angebracht werden.

Technische Daten sowie Detailinformationen finden Sie auf Seite 114.



StoreMax® Gr. 190, silber-metallic

StoreMax®

Außen Design, innen Platz

Ordnung auf höchstem Niveau

Ein Garten ist eine Wohlfühloase – zumindest, wenn er aufgeräumt ist. Genau dafür bietet der StoreMax® maximalen Stauraum auf wenig Platz, der mit Regalen und Zwischenböden noch individuell gestaltet werden kann. Ob Rasenmäher-Garage, Gartenwerkzeug-Truhe oder Stauraum für Kissen, hinter dem zweigeteilten Öffnungssystem findet sich Platz für alles!



Der obere Rollladen kann separat geöffnet werden. Für das vollständige Öffnen des StoreMax® gleitet der vordere Rollladen nach hinten.



ab
€ 1.249,00
inkl. Lieferung

Vorzüge

- Rollladen aus Aluminium

Sicherheit:

- 2-fach Verriegelung mit Drehgriff-Zylinderschloss
- regenwasserdicht

Funktionalität:

- leichte Bedienung durch Federunterstützung

Grundausrüstung:

- Werkzeughalter an den Innenseiten der Seitenwände



silber-metallic



quarzgrau-metallic



dunkelgrau-metallic

Größen (in cm)

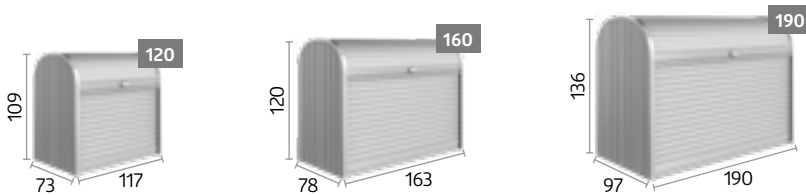

★ Optionales Zubehör



Eckregale-Set

(passend für Größe 120 & 160)
2 Regalböden (Dreieckform) mit Regalhalter, 5-fach höhenverstellbar, nachträglich einfach ohne Werkzeug einzubauen, wahlweise links oder rechts montierbar.



Regale-Set

(passend für Größe 190)
2 Stahlböden (72 x 24,5 cm) und 2 Regalsteher.



Zwischenboden

(passend für Größe 160 & 190)
2-teiliger Stahlboden mit Regalstützen, Traglast ca. 100 kg, auch als 2-teiliges Regal verwendbar, 5-fach höhenverstellbar, nachträglich einfach einzubauen.

Technische Daten sowie Detailinformationen finden Sie auf Seite 115.



HighBoard Gr. 160, quartzgrau-metallic
(mit Deckelnetz und Zwischenboden als Zubehör)

HighBoard

Highlight auf der Terrasse

Multitalent zum Aufbewahren

Die Einsatzmöglichkeiten des HighBoards sind dank Flügeltüren und Deckelöffnung vielfältig: ob als Stauraum für Kissen, Gartenutensilien oder als ideale Ergänzung zu Ihrer Outdoor-Küche – alles ist witterungsgeschützt und ordentlich verstaut. Die edle Optik wurde von Industriedesignern entworfen und ist garantiert ein Highlight auf jeder Terrasse.





ab
€ 1.599,00
inkl. Lieferung

Vorzüge

- schrauben- und niefreie Oberflächen

Sicherheit:

- Verriegelung mit Drehnebel-Zylinderschloss
- regenwasserdicht

Funktionalität:

- komfortable Deckel- und Türöffnung mit Gasdruckfeder
- der Deckel lässt sich auch bei direkter Platzierung an einer Wand problemlos öffnen
- unsichtbare, integrierte Durchlüftung

Grundausrüstung:

- Mülltonnen-Deckelöffner (3 Stk.)



silber-metallic



quarzgrau-metallic



dunkelgrau-metallic

Größen (in cm)

Türöffnung:

Gr. 160: 140 x 100 cm (B x H)

Gr. 200: 167 x 110 cm (B x H)

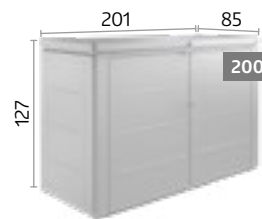
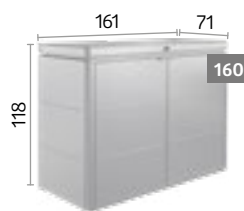

★ Optionales Zubehör



Einhängesack

Der Sack aus schwarzem Polyestergeflecht bietet zusätzlich variablen Stauraum und wird einfach am Rahmen eingehängt.

Belastbarkeit max. 10 kg.



Werkzeughalter

Zur Befestigung auf der Innenseite der Türflügel. Max. 2 Werkzeughalter je Türflügel möglich.



Zwischenboden

In silber-metallic, 9-fach höhenverstellbar. Einfach einzubauen und variabel verwendbar (z. B. als durchgehender Boden oder als Regal).

Belastbarkeit max. 50 kg.



Deckelnetz

Die Lösung für Kleinteile. Kann einfach an der Deckelinnenseite angebracht werden.

Technische Daten sowie Detailinformationen finden Sie auf Seite 115.

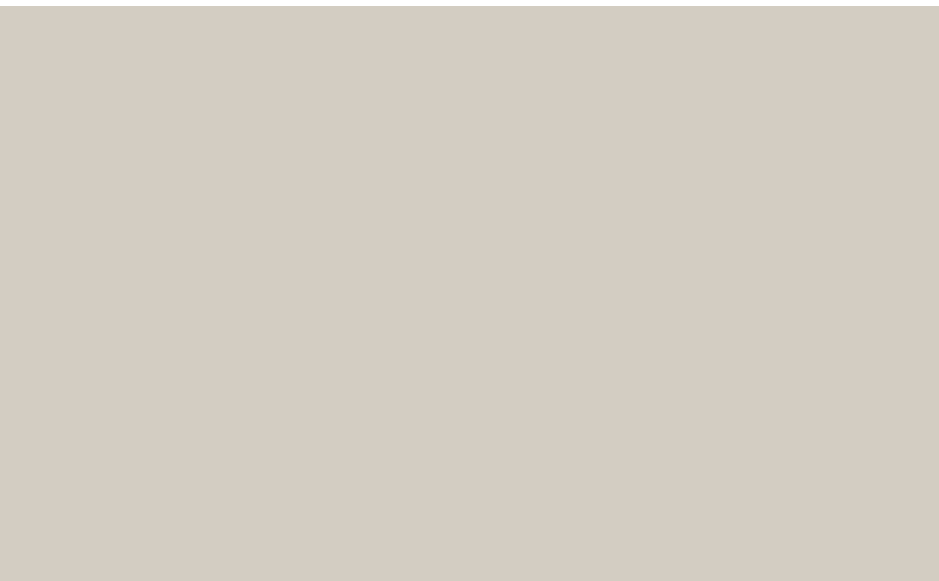



Biohort

Für sicheres
Verstauen,
für draußen.



58 MiniGarage



60 StoreMax®



62 HighBoard

TIPP:

Auch Biohort Gerätehäuser bieten genug Platz, um Fahrräder sicher zu verstauen. Details siehe ab Seite 10.



MiniGarage Gr. L, silber-metallic
(mit Regale-Set, Fahrradschiene, Alu-Bodenrahmen und Bodenplatte als Zubehör)

Jetzt neu
in der Farbe
quarzgrau-metallic
erhältlich.

MiniGarage

Klein mit großem Nutzen

Sichere Fahrradgarage mit praktischen Details

In der MiniGarage können Sie bis zu zwei Fahrräder oder Gartengeräte und Gartenmöbel etc. ideal verstauen. Die Fahrradschiene (optional) erleichtert das Einstellen des Fahrrades: Vorderrad in die Führungsschiene stellen, mit dem Fahrradsitz nach hinten schieben bis das Vorderrad im Klemmbügel steckt, fertig! Zum Verstauen von zusätzlichem Fahrradzubehör ist das Regale-Set ideal.



1 MiniGarage Gr. L, silber-metallic
(mit Alu-Bodenrahmen und Bodenplatte als Zubehör)



ab
€ 1.549,00
inkl. Lieferung

Vorzüge

Sicherheit:

- regenwasserdicht
- Verriegelung mit Drehgriff-Zylinderschloss

Funktionalität:

- komfortable Türöffnung mit Gasdruckfeder
- unsichtbare, integrierte Durchlüftung

Grundausrüstung:

- Ordnungssystem an der Türinnenseite (inkl. 6 Aufhängehaken)



silber-metallic



quarzgrau-metallic



dunkelgrau-metallic

Größe (in cm)

Türöffnung:

125 x 137 cm (B x H)

Innenmaße:

140 x 195 x 143 cm (B x T x H)

Fassungsvermögen:

2 Erwachsenen-Fahrräder (bitte prüfen Sie die Maße Ihrer Fahrräder, weitere Informationen unter www.biohort.com)

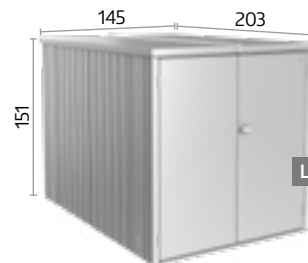

★ Optionales Zubehör



Fahrradschiene

Das Klemmbügel-Paneel wird an der Rückwand montiert. Die Führungsschiene wird in gewünschter Höhe eingehängt und ermöglicht das bequeme Ein- und Ausfahren des Fahrrades.

Max. 2 Fahrradhängeschienen möglich.
Max. Reifenbreite: 70 mm, max. Fahrradlänge: 1,92 m.



Regale-Set

2 Regalböden (77 x 26,8 cm) und 2 Regalsteher.



Elektro-Montagepaneel

Dezent verdeckte Kabelführung und einfache Montage von Schaltern und Steckdosen in variablen Positionen (ohne abgebildete Elektroausstattung).

Inkl. 2 Regalsteher.



Fundamentlösungen

Alu-Bodenrahmen / Alu-Bodenplatte

SmartBase / SmartBase^{PLUS}

Details siehe Seiten 30-33.

Technische Daten sowie Detailinformationen finden Sie auf Seite 115.



StoreMax® Gr. 190, silber-metallic

StoreMax®

Rollladen hoch, Radspaß raus

Macht eine gute Figur

Direkt vorm Haus, jederzeit startklar: Die regensichere Fahrrad-Garage StoreMax® mit BikeHolder bietet maximalen Stauraum auf wenig Platz – optimal dimensioniert für bis zu zwei Fahrräder. Die besonders leichtgängige Rollladenführung schont die Kraftreserven für die Radtour und sichert das wertvolle Bike mit einer robusten Zylinderschloss-Verriegelung.

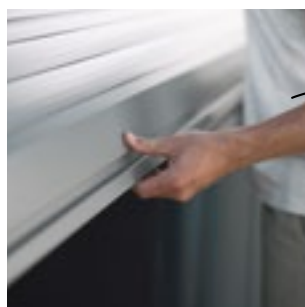

Der obere Rollladen kann separat geöffnet werden. Für das vollständige Öffnen des StoreMax® gleitet der vordere Rollladen nach hinten.



ab
€ 1.899,00
inkl. Lieferung

Vorzüge

- Rollladen aus Aluminium

Sicherheit:

- 2-fach Verriegelung mit Drehgriff-Zylinderschloss
- regenwasserdicht

Funktionalität:

- leichte Bedienung durch Federunterstützung

Grundausrüstung:

- Werkzeughalter an den Innenseiten der Seitenwände



silber-metallic



quarzgrau-metallic



dunkelgrau-metallic

Größe (in cm)

Innenmaße:

188 x 86 cm (B x T)

Fassungsvermögen:

2 Erwachsenen-Fahrräder (bitte prüfen Sie die Maße Ihrer Fahrräder, weitere Informationen unter www.biohort.com)

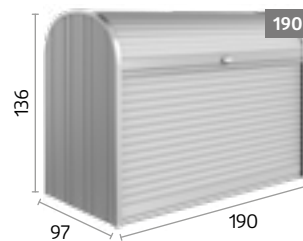

★ Optionales Zubehör



Fahrradständer-Set BikeHolder

Die Grundplatte inkl. verstellbarer Klemmbügel wird in 2 Regalsteher eingehängt und ermöglicht das optimale Abstellen von 2 Fahrrädern, inklusive 2 Regalsteher.

Technische Daten sowie Detailinformationen finden Sie auf Seite 115.



HighBoard Gr. 200, silber-metallic
(mit Fahrradständer BikeHolder und Elektro-Montagepaneel als Zubehör)

HighBoard

Hier parkt das Fahrrad

Hochwertiges sicher verstaut

Radfahren hält den Menschen fit – und das HighBoard Ihr Fahrrad: absolut regengeschützt, mit integrierter Durchlüftung, speziellen Fahrradhalterungen und robuster Zylinder-schloss-Verriegelung gegen Diebstahl. Bis zu zwei Räder lassen sich durch den zusätzlich zu öffnenden Deckel bequem ein- und ausparken. So steht auch einer spontanen Radtour nichts mehr im Weg.

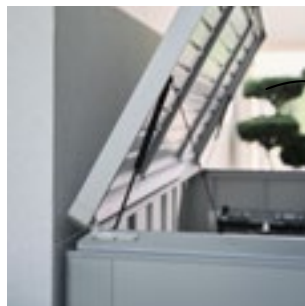

Der Deckel lässt sich auch bei direkter Platzierung an einer Wand problemlos öffnen



ab
€ 2.099,00
inkl. Lieferung

Vorzüge

- schrauben- und nietfreie Oberflächen

Sicherheit:

- regenwasserdicht
- 2-fach Verriegelung mit Drehgriff-Zylinderschloss

Funktionalität:

- komfortable Deckel- und Türöffnung mit Gasdruckfeder
- der Deckel lässt sich auch bei direkter Platzierung an einer Wand problemlos öffnen
- unsichtbare, integrierte Durchlüftung

Grundausrüstung:

- Mülltonnen-Deckelöffner (3 Stk.)



silber-metallic



quarzgrau-metallic



dunkelgrau-metallic

Größe (in cm)

Türöffnung:

167 x 110 cm (B x H)

Innenmaße:

195 x 76 x 120 cm (B x T x H)

Fassungsvermögen:

2 Erwachsenen-Fahrräder (bitte prüfen Sie die Maße Ihrer Fahrräder, weitere Informationen unter www.biohort.com)

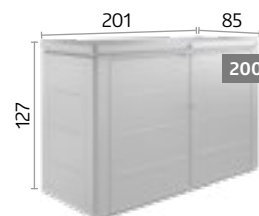

★ Optionales Zubehör



Fahrradständer BikeHolder

Die Grundplatte inkl. verstellbarer Klemmbügel wird an der Seitenwand eingehängt und ermöglicht das Abstellen von 2 Fahrrädern.



Werkzeughalter

Zur Befestigung auf der Innenseite der Türflügel. Max. 2 Werkzeughalter je Türflügel möglich.



Elektro-Montagepaneel

Dezent verdeckte Kabelführung und einfache Montage von Schaltern und Steckdosen in variablen Positionen (ohne abgebildete Elektroausstattung).



Deckelnetz

Die Lösung für Kleinteile. Kann einfach an der Deckelinnenseite angebracht werden.

Technische Daten sowie Detailinformationen finden Sie auf Seite 115.





Biohort

Für mehr Stil,
für draußen.



66 Alex®



68 Alex® Duo



70 StoreMax®



72 HighBoard



Alex®, quarzgrau-metallic

Alex®

Modulare Mülltonnenbox

Modernes Design, clevere Details

Beim Mülltonnen-System Alex® lassen sich beliebig viele Boxen aneinanderreihen und somit auch Trennsysteme optimal unterbringen. Die Mülltonne lässt sich einfach herauskippen, der Haltebügel fixiert sie in der Schräglage und erleichtert die Befüllung. Das moderne Design wertet Ihren Außenbereich merklich auf.



zwei kombinierte Mülltonnenboxen Alex®, quarzgrau-metallic



Funktionsboden zum Positionieren der Mülltonnenräder



ab 3 Stück
10 % Rabatt
 Einzelpreis:
 € 739,00

Vorzüge

- beliebig erweiterbar durch modulare Bauweise
- integrierte Durchlüftung

Sicherheit:

- Verriegelung mit Drehnebel-Zylinderschloss regenwasserdicht

Grundausrüstung:

- Auffangbügel zum Herauskippen der Mülltonne
- Funktionsboden zum Positionieren der Mülltonnenräder
- Ordnungssystem an den Türinnenseiten (inkl. 3 Aufhängehaken)



silber-metallic



quarzgrau-metallic



dunkelgrau-metallic

Größe (in cm)

Türöffnung:

65 x 118 cm (B x H)

optional mit Türanschlag links

Fassungsvermögen:

120 l-Mülltonne oder 240 l-Mülltonne

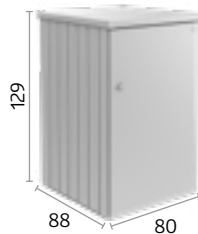

★ Optionales Zubehör

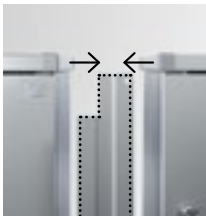

Verbindungselement

Die Verbindungsbleche decken den Spalt zwischen zwei Mülltonnenboxen an der Vorder- und Rückseite ab.



Gleichschließende Schlösser

Bei Verwendung von mehreren Boxen wird der Zugang mit nur einem einzigen Schlüssel möglich.



Regalsteher / Regalböden (2 Stk.)

Feuerverzinkte Regalböden (72 x 24,5 cm) werden in die Regalsteher eingehängt.

Max. 4 Regalböden pro Mülltonnenbox möglich.

Technische Daten sowie Detailinformationen finden Sie auf Seite 115.



Alex® Duo, quarzgrau-metallic
(mit Boden-Set als Zubehör)

Alex® Duo

Doppel-Mülltonnenbox

Design trifft Nützlichkeit

Nichts trübt das Bild eines perfekt gepflegten Vorgartens mehr als sichtbare Mülltonnen. Dank Biohort lassen sich diese hinter einer modernen, glatten Front verbergen. Mit dem Alex® Duo wird das Trennsystem optimal untergebracht, Ordnung großgeschrieben und für ein schönes Gesamtbild im Außenbereich gesorgt.



Doppel-Mülltonnenbox Alex® Duo,
quarzgrau-metallic
Auffangbügel zum Herauskippen
der Mülltonne



ab
€ 1.069,00
inkl. Lieferung

Vorzüge

- integrierte Durchlüftung

Sicherheit:

- 2-fach Verriegelung mit Drehgriff-Zylinderschloss
- regenwasserdicht

Grundausrüstung:

- komfortable Türöffnung mit Gasdruckfeder
- Auffangbügel zum Herauskippen der Mülltonne
- steckbare Bodenschiene zum geführten Positionieren der Mülltonnenräder
- Ordnungssystem an den Türinnenseiten (inkl. 6 Aufhängehaken)



silber-metallic



quarzgrau-metallic



dunkelgrau-metallic

Größe (in cm)

Türöffnung:

129 x 118 cm (B x H)

Fassungsvermögen:

1 x 120 l-Mülltonnen

1 x 240 l-Mülltonnen

2 x 120 l-Mülltonnen

2 x 240 l-Mülltonnen

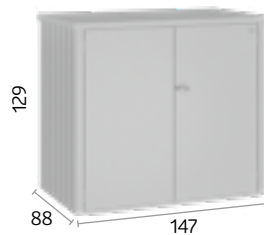

★ Optionales Zubehör



Boden-Set

Alu-Bodenrahmen, Alu-Bodenplatte und Bodenschwellen-Rampe.

Die Alu-Bodenplatte dient als funktioneller Boden und wird mit XPS-Hartschaumplatten unterfüttert (nicht im Lieferumfang).



Regalsteher / Regalböden (2 Stk.)

Regalböden werden in die Regalsteher eingehängt.

Technische Daten sowie Detailinformationen finden Sie auf Seite 116.



StoreMax® Gr. 190, silber-metallic

StoreMax®

Designermantel für die Tonne

Elegante Funktionalität

Bis zu drei 240l-Mülltonnen verschwinden wie von Zauberhand hinter dem leicht gleitenden Rollladen. Das zweigeteilte Öffnungssystem erlaubt durch den separat zu öffnenden oberen Rollladen die komfortable Befüllung der verborgenen Mülltonnen – und durch die Möglichkeit der vollständigen Öffnung deren einfache Entnahme zur Entleerung.



Der obere Rollladen kann separat geöffnet werden. Für das vollständige Öffnen des StoreMax® gleitet der vordere Rollladen nach hinten.

ab
€ 1.249,00
inkl. Lieferung

Vorzüge

- Rollläden aus Aluminium

Sicherheit:

- 2-fach Verriegelung mit Drehgriff-Zylinderschloss
- regenwasserdicht

Funktionalität:

- leichte Bedienung durch Federunterstützung

Grundausrüstung:

- Werkzeughalter an den Innenseiten der Seitenwände



silber-metallic



quarzgrau-metallic



dunkelgrau-metallic

Größen (in cm)

Fassungsvermögen:

Gr. 120: 2 x 120l-Mülltonnen

Gr. 160: 3 x 120l-Mülltonnen oder
2 x 240l-Mülltonnen (quer)

Gr. 190: 3 x 120l-Mülltonnen oder
3 x 240l-Mülltonnen

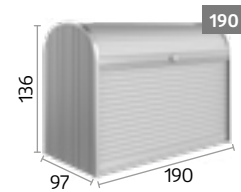
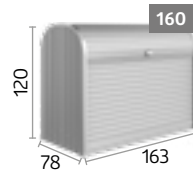
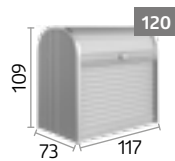

★ Optionales Zubehör



Eckregale-Set

(passend für Größe 120 & 160)

2 Regalböden (Dreieckform) mit Regalhalter, 5-fach höhenverstellbar, nachträglich einfach ohne Werkzeug einzubauen, wahlweise links oder rechts montierbar.

Technische Daten sowie Detailinformationen finden Sie auf Seite 115.



HighBoard Gr. 200, dunkelgrau-metallic
(mit Werkzeughalter als Zubehör)

HighBoard

Edles im Vorgarten

Unschönes schön verpackt

Mülltonnen sind kein schöner Anblick – außer sie verschwinden hinter edlem Industriedesign. Zusätzlich macht das HighBoard mit seinen großzügigen Flügeltüren und der zusätzlichen Deckelöffnung sowohl das Befüllen als auch das Entleeren der Tonnen zum Kinderspiel. Und die robuste Zylinderschloss-Verriegelung verhindert die Ablagerung von Fremdmüll.

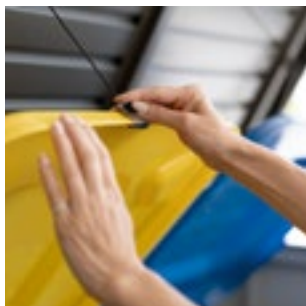

ab
€ 1.599,00
inkl. Lieferung

Vorzüge

- schrauben- und nietfreie Oberflächen

Sicherheit:

- Verriegelung mit Drehnebel-Zylinderschloss
- regenwasserdicht

Funktionalität:

- komfortable Deckel- und Türöffnung mit Gasdruckfeder
- der Deckel lässt sich auch bei direkter Platzierung an einer Wand problemlos öffnen
- unsichtbare, integrierte Durchlüftung

Grundausrüstung:

- Mülltonnen-Deckelöffner (3 Stk.)



silber-metallic



quarzgrau-metallic



dunkelgrau-metallic



Größen (in cm)

Türöffnung:

Gr. 160: 140 x 100 cm (B x H)

Gr. 200: 167 x 110 cm (B x H)

Fassungsvermögen:

Gr. 160: 3 x 120 l-Mülltonnen

Gr. 200: 3 x 120 l-Mülltonnen oder
3 x 240 l-Mülltonnen

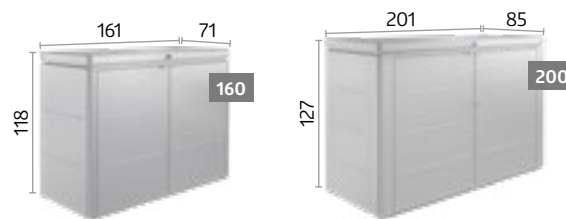

★ Optionales Zubehör



Werkzeughalter

Zur Befestigung auf der Innenseite der Türflügel. Max. 2 Werkzeughalter je Türflügel möglich.



Müllsackhalterung

Die Müllsackhalterung ermöglicht eine ordentliche und dezente Verstauerung – ideal zum Sammeln von Pfandflaschen oder Dosen. Bis zu drei Müllsäcke können nebeneinander in das HighBoard eingehängt und sicher fixiert werden.

Technische Daten sowie Detailinformationen finden Sie auf Seite 115.





Biohort

Für mehr
Wohlfühlen,
für draußen.



76 Pergola



80 CasaNova®



82 Sichtschutz



Pergola Gr. 4 x 3, dunkelgrau-metallic
(mit Lamellenseitenwand als Zubehör)

Pergola

Schattenspender & Freiraum

Für einzigartige Momente in Ihrem Garten

Hochwertig. Modern. Komfort bei jedem Wetter dank innovativer Sandwichbauweise für deutlich verminderte Geräuschkulisse und Wärmeabstrahlung vom Dach. Erweiterbares Zubehör wie LED-Beleuchtung, Sonnenschutzrollo oder Glasschiebewand sorgt für zusätzlichen Komfort und macht die Pergola zu einem vielseitig nutzbaren Rückzugsort im Freien.



Lamellenaufbau
Sandwichbauweise mit Kern aus Peripor.





reddot design award

Preis basiert auf gewählter Konfiguration.

Vorzüge

Funktionalität:

- 130° verstellbare Lamellen steuern den Schattenwurf
- Regenwasserabfluss integriert in den Stehern
- deutlich verminderte Geräusentwicklung
- Zubehör unkompliziert nachrüstbar
- geringere Wärmeabstrahlung dank durchdachter Konstruktion und Sandwichbauweise der Lamellen

Grundausrüstung:

- manuell verstellbare Lamellen
- Vorbereitung für LED-Beleuchtung (Kanal mit Abdeckung)

Infos zum Fundament unter:
www.biohort.com/fundament

Ein separater Produktfolder ist unter
www.biohort.com/folder-pergola oder bei Ihrem Biohort-Händler erhältlich.

Optionales Zubehör

finden Sie auf den Seiten 78-79.



quarzgrau-metallic

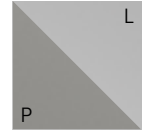

quarzgrau-metallic / silber-metallic

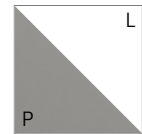

quarzgrau-metallic / weiß



dunkelgrau-metallic

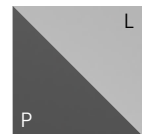

dunkelgrau-metallic / silber-metallic

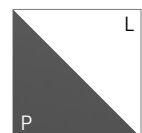

dunkelgrau-metallic / weiß



weiß

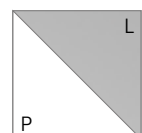

weiß / silber-metallic

L: Farbe der Dachlamellen
P: Farbe der Pergola

Größe (in cm)

Die strichlierten Linien kennzeichnen die Stellfläche.

Höhe: 264 cm

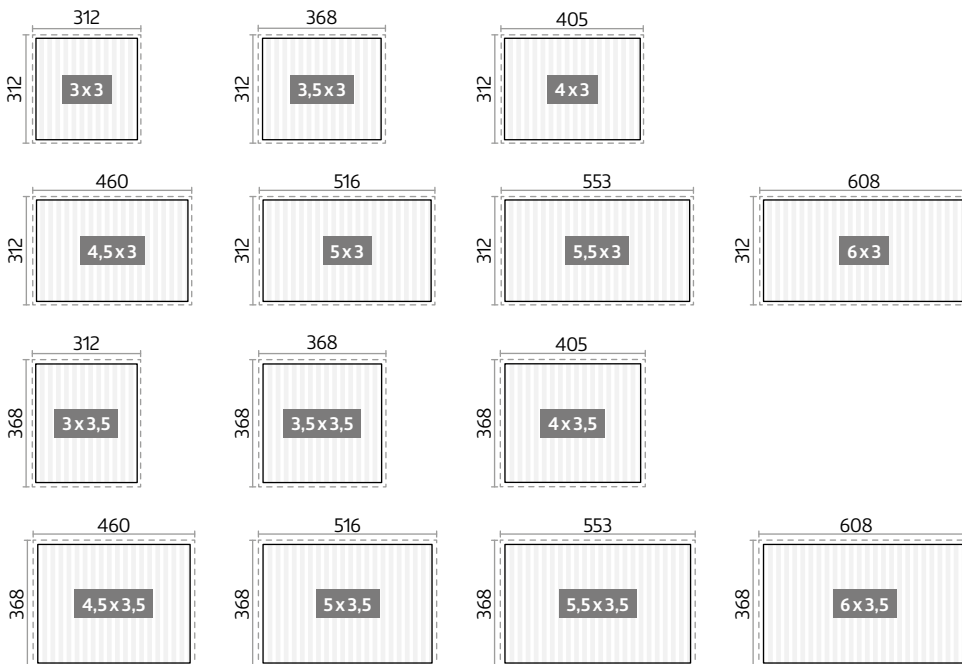

Technische Daten sowie Detailinformationen finden Sie auf Seite 117-119.

*Bitte länderspezifische Lieferbedingungen bei Großprodukten beachten.

✓ **Grundausrüstung**
 ☆ **Optionales Zubehör**

		Pergola
01	Manuell verstellbare Lamellen	✓
	Elektroantrieb zum Verstellen der Dachlamellen	
02	Steckerfertige Niederspannungslösung zum Nachrüsten (keine Elektrofachkraft notwendig). Steuerungsset muss gesondert bestellt werden. Pro Pergola wird ein Steuerungsset (04) benötigt.	☆
03	Vorbereitung für LED-Beleuchtung (Kanal mit Abdeckung)	✓
	Steuerungsset EU / CH / UK (inkl. Fernbedienung)	
04	Dank eigens für Biohort entwickelter Steuerung, Fernbedienung, Netzteil (max. 320 W) und Verlängerungskabel kann der Elektroantrieb, die Sonnenschutzrollos und/oder die dimmbare LED-Beleuchtung jederzeit bequem nachgerüstet werden.	☆
	LED-Beleuchtung	
05	4-seitig umlaufende, dimmbare Beleuchtung (3000 K und 900 lm/m). Steckerfertige Niederspannungslösung zum Nachrüsten (keine Elektrofachkraft notwendig). Steuerungsset muss gesondert bestellt werden. Pro Pergola wird ein Steuerungsset (04) benötigt.	☆
	Elektrifiziertes Sonnenschutzrollo	
06	Die Steuerung ist für bis zu drei elektrische Sonnenschutzrollos vorbereitet und kann auch bei bestehenden Anlagen nachgerüstet werden. Steuerungsset muss gesondert bestellt werden. Pro Pergola wird ein Steuerungsset (04) benötigt.	☆
	Sonnenschutzrollo manuell	
07	Sonnenschutz mit ZIP-Funktion. Bei manuellem Antrieb ist eine Montage auf der Seite mit der Kurbel nicht möglich.	☆
	Lamellenseitenwand mit Abschlussblende	
08	Manuell verstellbar. Bei manuellem Dachlamellenantrieb ist auf der Seite mit der Kurbel keine Montage möglich. Die Lamellenseitenwand in verschiedenen Breiten ermöglicht flexible Gestaltung. Für einen sauberen Abschluss sorgt die mitgelieferte Abschlussblende. Bei Verwendung von mehr als einer Lamellenseitenwand pro Pergola-Seite, muss zur Überprüfung der Realisierbarkeit der Produkt-Konfigurator herangezogen werden.	☆
	Glasschiebewand Klarglas	
09	Stabile, bruchsichere Glaselemente aus 10 mm ESG. Komfortables Handling durch leichtgängige Rollenlagerung. Sauberer Abschluss in einem am Steher befestigten Führungselement. Hinweis: Für die Montage ist ein exakt waagrechtes Fundament zwingend erforderlich.	☆
	Heizstrahler EU / CH (inkl. WiFi)	
10	Leistungsstarker Heizstrahler mit 2000 W, 9 Heizstufen und 24-Stunden-Timer. Das 7 m lange Kabel ermöglicht eine einfache Montage ohne Elektrofachkraft. Montage bei Sonnenschutzrollo und Glasschiebewand möglich. Nicht kombinierbar mit Lamellenseitenwand. Abmessungen: 70 x 14 x 10 cm. Hinweis: Für den Betrieb ist ein dafür geeigneter Stromanschluss erforderlich.	☆
	Höheneinstellbare Grundplatte	
11	Zum Ausgleich von größeren Höhenunterschieden (7,2–23 cm). Im Lieferumfang sind alle Komponenten zum Höhenausgleich eines Pergola-Stehers enthalten. Bitte achten Sie bei der Montage von Zubehör darauf, dass die erforderliche Durchgangslichte in der Höhe eingehalten wird.	☆



01 Manuell verstellbare Lamellen

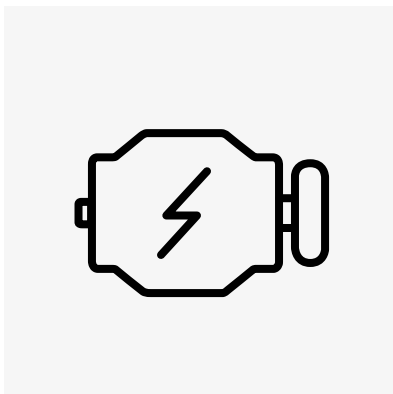

02 Elektroantrieb zum Verstellen der Dachlamellen



03 Vorbereitung für LED-Beleuchtung (Kanal mit Abdeckung)



04 Steuerungsset EU / CH / UK (inkl. Fernbedienung)



05 LED-Beleuchtung



06 Elektrifiziertes Sonnenschutzrollo

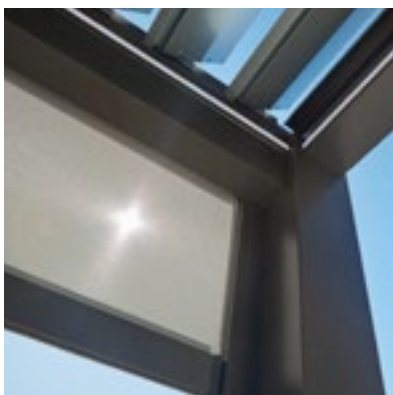

07 Sonnenschutzrollo manuell



08 Lamellenseitenwand mit Abschlussblende



09 Glasschiebewand Klarglas

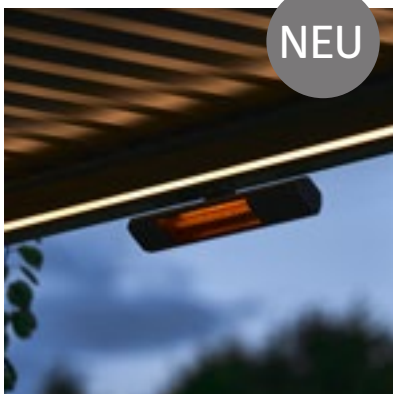

10 Heizstrahler EU / CH (inkl. WiFi)



11 Höheneinstellbare Grundplatte

Technische Daten sowie Detailinformationen finden Sie auf den Seiten 117–119.



CasaNova® 3 x 4, dunkelgrau-metallic
(mit Alu-Bodenrahmen, Außenbeleuchtung und zwei Glaselementen als Zubehör)

CasaNova®

Design, das sich an Ihre Wünsche anpasst

Das High-End-Metallgebäude mit isolierten Seitenwänden

Ob als Gerätehaus, Werkstatt oder Hobbyraum – das isolierte Design-Nebengebäude CasaNova® beweist mit umfangreichen Ausstattungsvarianten einzigartige Flexibilität und passt sich exakt Ihren Vorstellungen an. Ganz gleich, ob Sie nach funktionalem Stauraum suchen oder sich einen Nutzraum im Freien schaffen wollen: Mit dem Design-Gerätehaus CasaNova® erfüllen sich Ihre Wünsche auf einem einzigartigen Qualitätsniveau.



Isolierte Seitenwände/
Türelement
Sandwichelement mit 40 mm
Kern aus Styropor (EPS W20)

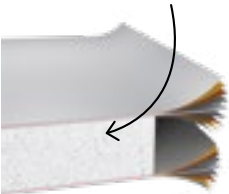



Preis auf Anfrage erhältlich.

Vorzüge

- isolierte Sandwichelemente mit einem Kern aus Styropor (EPS W20, 40 mm)
- schrauben- und niefreie Oberflächen

Sicherheit:

- Verriegelung mit Edelstahl-Drückergarnitur
- Dach- bzw. Schneelast bis zu 215 kg/m² (abzüglich der Dachbescherung wie z. B. Begrünung)

Funktionalität:

- gut beheizbar durch Wärmedämmung; U-Wert Seitenwände: 0,76 W/(m²K)
- Türanschlag rechts oder links frei wählbar
- große Auswahl an Zubehör für den Innenausbau
- Belüftung durch zu öffnende Acrylglas-Oberlichte
- komfortable Türöffnung mit Gasdruckfeder



quarzgrau-metallic



dunkelgrau-metallic

Konfigurieren Sie jetzt Ihr CasaNova®!
www.biohort.com/konfigurator

Ein separater Produktfolder ist unter
www.biohort.com/folder-casanova oder bei Ihrem Biohort-Händler erhältlich.

Größen (in cm, Außenmaße inkl. Dachvorsprung)

Die strichlierten Linien kennzeichnen den Dachvorsprung.

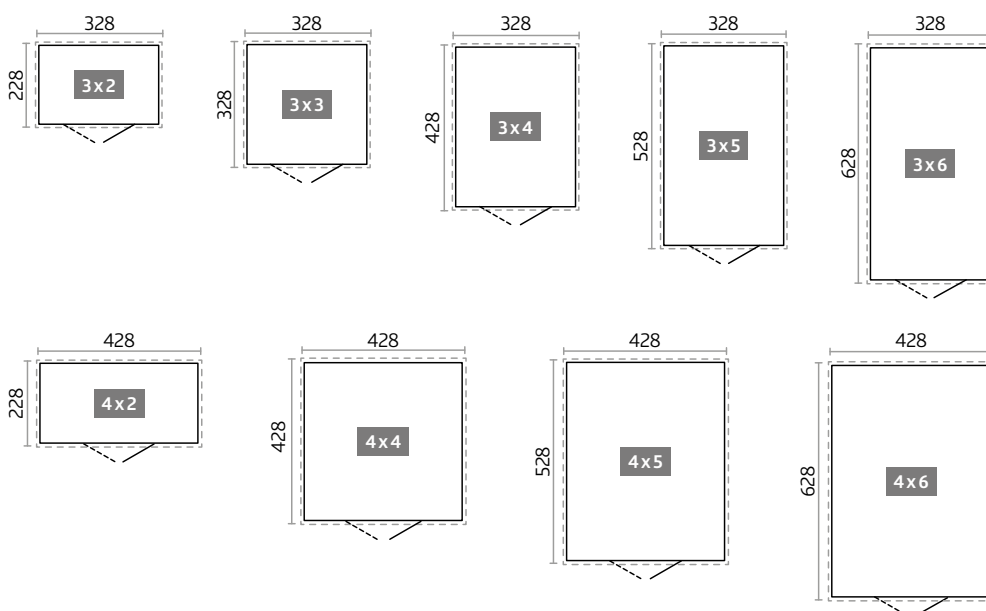

Technische Daten sowie Detailinformationen finden Sie unter www.biohort.com/casanova.

*Bitte länderspezifische Lieferbedingungen bei Großprodukten beachten.

OUTDOOR LIVING



Sichtschutz mit Lichtpaneel, dunkelgrau-metallic

Sichtschutz

Dekorativer Blickfang

Ein Stück Privatsphäre

Unser Sichtschutz bewahrt nicht nur vor neugierigen Blicken, er bietet auch Schutz vor Wind und direkter Sonneneinstrahlung. Dank des einfachen Stecksystems sind die Elemente individuell erweiterbar. Egal ob freistehend oder direkt an einer Hausmauer – der Biohort Sichtschutz ist die perfekte Abgrenzung für Ihre Gartenoase.

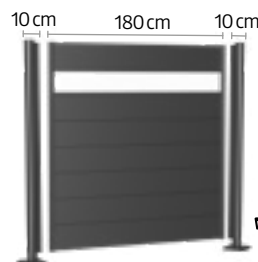

Sichtschutz bestehend aus:
Sichtschutzelementen und Stehern

Die Steher können sowohl als seitliche Abschlusssteher, Ecksteher oder als Verbindungssteher zwischen zwei Sichtschutzelementen verwendet werden.



Preis
basiert auf
gewählter
Konfiguration

Vorzüge

- individuell konfigurierbar
- extrem langlebig
- einfache Montage
- Sicht-, Wind- und Sonnenschutz
- schrauben- und nietfreie Oberflächen

Sicherheit:

- hohe Windbeständigkeit aufgrund durchdachter Bodenverankerung

Funktionalität:

- freistehende Montage oder Anschluss an Hausmauer o. Ä. möglich
- Montagezubehör optional erhältlich (siehe technische Details)



silber-metallic



quarzgrau-metallic



dunkelgrau-metallic

Größen (in cm)

Steher:

Höhenverstellbar: bis zu 25 cm
Durchmesser: 10 cm

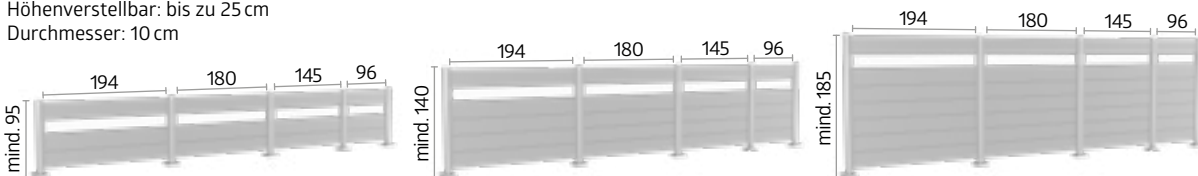

★ Optionales Zubehör

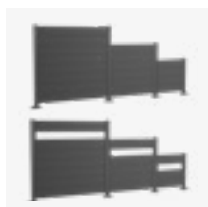

Bestandteile

Für einen Sichtschutz werden Sichtschutzelemente (mit oder ohne getöntem Lichtpaneel) und die passenden Steher benötigt.



Sichtschutz-Kombinationen

Der Sichtschutz kann sowohl geradlinig als auch über verschiedene Eckwinkel verlängert werden.

Alle Breiten und Höhen sind miteinander kompatibel, somit werden auch Höhenabstufungen ermöglicht.



Variante 1: Steher zum Andübeln, höhenverstellbar bis zu 25 cm

Die Sockelplatte wird mithilfe von Ankerstangen (optional erhältlich) auf einem frostsicheren Betonfundament angedübelt. Die Montage auf Terrassenplatten oder Holz-/WPC-Dielen ist nicht ausreichend.

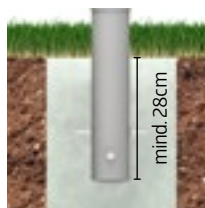

Variante 2: Steher zum Einbetonieren, höhenverstellbar bis zu 25 cm

Bei dieser Variante wird der Steher direkt in das Betonfundament einbetoniert.

Größe der Fundamentpunkte: mind. 50 x 50 cm (variiert je nach Bodenbeschaffenheit)
mind. Tiefe: 80 cm (variiert je nach Höhe vom Sichtschutz)

Technische Daten sowie Detailinformationen finden Sie auf Seite 120.





86 Gewächshaus
Florentina



Biohort

Für eine
reiche Ernte,
für draußen.



Gewächshaus Florentina Gr. 2 x 1^{MAXI}, dunkelgrau-metallic
(mit Mähkante, Rankhilfe und Pflanzentopf-Set als Zubehör)

NEU

Gewächshaus Florentina

Optimaler Schutz für empfindliche Pflanzen

Design-Gewächshaus für kleine Flächen

Kompaktes Gewächshaus für hochwachsende Pflanzen – ideal bei begrenztem Platz. Die durchdachte Kombination aus Hochbeet und passgenauem Gewächshausaufsatz schafft ein geschütztes Mikroklima und bietet optimale Bedingungen für gesundes Wachstum und eine verlängerte Gartensaison. Zubehör wie Rankhilfen oder die Bewässerung unterstützt die Pflanzenpflege gezielt und effizient. Gärtnern darf funktional sein – und gut aussehen. Mit hochwertiger Verarbeitung und modernem Design wird das Gewächshaus zum architektonischen Akzent im Grünen. Selbst auf kleiner Fläche entsteht Raum für Großes.

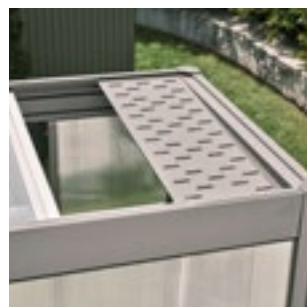
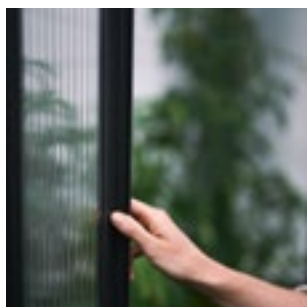



ab
€ 1.449,00
inkl. Lieferung

Vorzüge

- Einzigartiges Design mit glatter Oberfläche ohne sichtbare Schrauben oder Nieten
- Rückenschonendes Gärtnern dank angenehmer Arbeitshöhe

Funktionalität:

- Geschütztes Mikroklima durch regulierte Luftzirkulation und natürliche Lichtverhältnisse
- Nachrüstbar auf bestehende Biohort Hochbeete
- Effizient genutzter Raum für vielfältige Bepflanzung

Grundausrüstung

- UV-Beständige Doppelstegplatten
- Belüftung über 2 Fenster am Dach



quarzgrau-metallic



dunkelgrau-metallic

★ Optionales Zubehör

finden Sie auf den Seiten 94–95.

Größen (in cm)

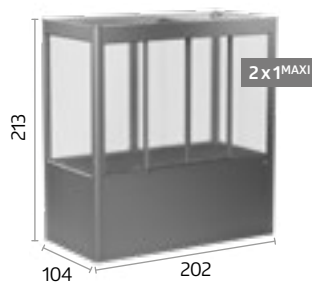
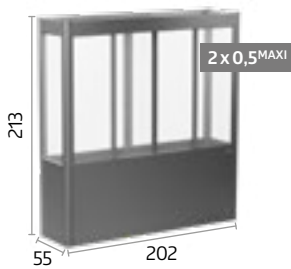

Gewächshausaufsatz Florentina als Erweiterung für Ihr Biohort Hoch- und Pflanzbeet

Für das Biohort HochBeet 2x0,5m, 2x1m und das Belvedere® 200^{MAXI} ist der passende Gewächshausaufsatz Florentina erhältlich. Er schafft optimale Bedingungen für die Aufzucht und das geschützte Wachstum Ihrer Pflanzen. Mit wenigen Handgriffen verwandelt sich Ihr Hochbeet in ein kompaktes Gewächshaus.





90 Belvedere®



92 HochBeet



96 DaVinci®

Biohort

Für blühende Vielfalt,
für draußen.



Belvedere® Gr. 200^{MAXI} quarzgrau-metallic
(mit Mähkante als Zubehör)

Belvedere®

Design-Pflanzbeet

Der Blickfang für die Terrasse

Mit nur 0,5 Meter Breite eröffnet das Pflanzbeet Belvedere® Raum für besondere Ideen: Als lebendiger Raumtrenner strukturiert es Terrasse und Gärten und passt ebenso perfekt auf Balkone. Damit haben Sie völlig neue Gestaltungsmöglichkeiten und können außerdem mit dem standardmäßigen Zwischenboden Pflanzeerde sparen.





ab
€ 359,00
inkl. Lieferung

Vorzüge

- extrem langlebig und stabil
- schrauben- und niefreie Oberflächen

Funktionalität:

- Mähkante, Rankgitter, Sichtschutz und Pflanzeinsatz optional erhältlich
- schnell montiert

Grundausrüstung:

- Zwischenboden
- Vorbereitung für Bewässerungsschlauch



silber-metallic



quarzgrau-metallic



dunkelgrau-metallic

★ Optionales Zubehör

finden Sie auf den Seiten 94–95.

Größen (in cm)

TIPP: Alle Größen sind in drei unterschiedlichen Höhen erhältlich!

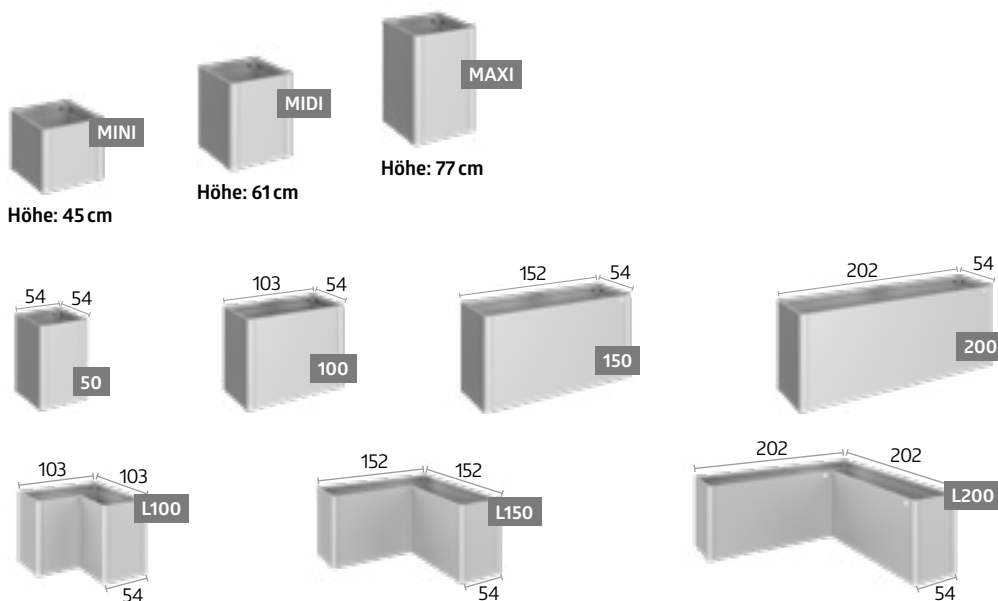

Technische Daten sowie Detailinformationen finden Sie auf der Seite 122–123.



HochBeet 2 x 1, quarzgrau-metallic
(mit Mähkante und Schneckenschutz als Zubehör)

Jetzt neu
– machen Sie
Ihr Hochbeet zu
einem stilvollen
Gewächshaus.
Details beim
Zubehör

HochBeet

Clever anbauen

Schönste Aussicht auf beste Ernte

Hochbeete erleichtern den Anbau und maximieren die Ernte – aber erst das Biohort Hoch-Beet perfektioniert das schönste Hobby der Welt mit schlichtem Design und praktischer Funktionalität. Dank des optionalen Zwischenbodens benötigen Sie weniger Pflanzerde. Raffinierte Details wie diese machen es zu einem Hingucker, der viel mehr zu bieten hat als nur Schönheit!



Gr. 2x1, quarzgrau-metallic
mit Frühbeetaufsatz in
quarzgrau-metallic



ab
€ 449,00
inkl. Lieferung

Vorzüge

- extrem langlebig und stabil
- optimale Arbeitshöhe
- schrauben- und nietfreie Oberflächen

Funktionalität:

- Frühbeetaufsatz, Zwischenboden, Schneckenschutz, Rankgitter und Mähkante optional erhältlich
- einfache Entleerung durch leicht zu öffnende Seitenteile
- Vorbereitung für Bewässerungsschlauch
- ideal auch als Sammelstelle für Schnittgut
- schnell montiert – nur 8 Schrauben



silber-metallic



quarzgrau-metallic



dunkelgrau-metallic

★ Optionales Zubehör

finden Sie auf den Seiten 94–95.

Größe (in cm)

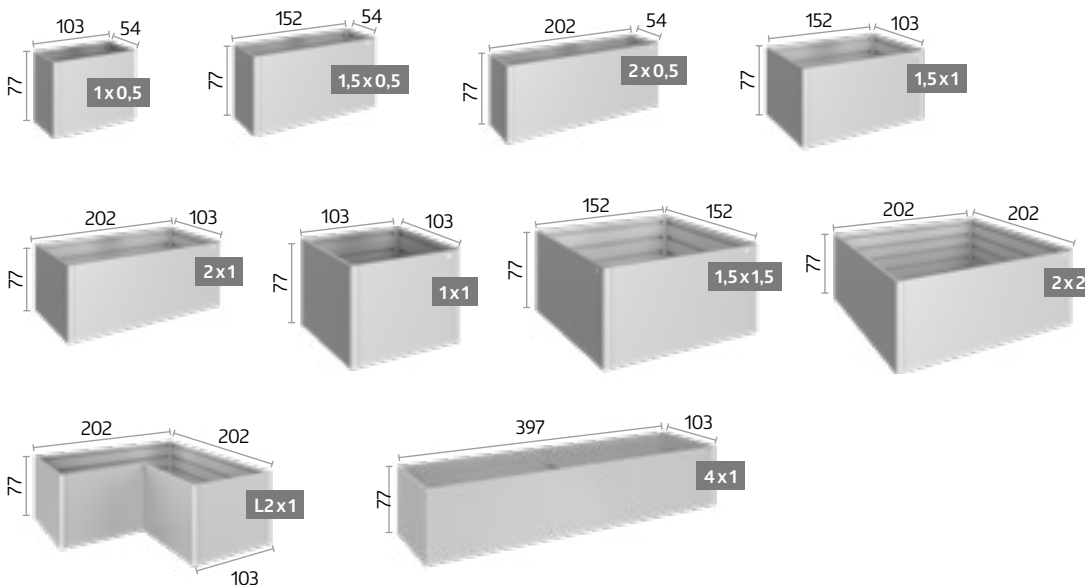

Technische Daten sowie Detailinformationen finden Sie auf der Seite 121–122.

✓ **Grundausrüstung**
 ☆ **Optionales Zubehör**

		Belvedere®	HochBeet	Gewächshaus Florentina
01	Schiebeelement* Einfache Entleerung durch Schiebeelement.	✓	✓	
02	Vorbereitung für Bewässerung Durchführungen für Bewässerungsschlauch an den Seitenelementen (Maße: 17 x 17 mm).	✓	✓	✓
03	Bewässerungs-System Das Micro-Drip-System sorgt für eine gezielte und wassersparende Bewässerung im Gewächshaus sowie im Hoch- und Pflanzbeet. Über feine Tropfer wird das Wasser direkt an den Wurzeln der Pflanzen abgegeben. Lieferumfang: 1 x 2-Wege-Verteiler, 10 m ½-Zoll Schlauch, 5 m ¼-Zoll Schlauch, 10 x T-Verteiler, 5 x Tropfdüsen, 5 x Sprühdüsen mit Erdspeiß, 5 x Abschluss-Stopfen, 1 x Dichtband.	☆	☆	☆
04	Schneckenschutz* Er wird einfach auf das HochBeet aufgesetzt. Mit Frühbeetaufsatz (05) kombinierbar. Nicht für L-Größen und HochBeet 4x1 erhältlich.	☆	☆	
05	Zwischenboden* Der Zwischenboden reduziert das Erdvolumen, spart teures Befüllungsmaterial und wertvolle Zeit. Er wird beim Aufbau einfach auf die zweite Sicke von oben aufgelegt.	✓	☆	☆
06	Frühbeetaufsatz* Effizienter Frostschutz mit 4 verschiebbaren Doppelstegplatten, die sich leicht entfernen lassen. Sturmfest und mit Regenwasserablauf ausgestattet. Nicht mit Rankgitter (10) kombinierbar. Passend nur für Größe 2x1.		☆	
07	Mähkante* Die Mähkante wird auf den Alu-Bodenrahmen gesteckt und auf dem Rasen platziert. Anschließend wird das HochBeet auf die Mähkante gesetzt und befestigt (kann nicht nachträglich eingebaut werden). Breite: 6,7 cm. Nicht für HochBeet 4x1 erhältlich.	☆	☆	☆
08	Pflanzeinsatz Kunststoffeinsatz (Maße: 0,5x0,5 m) zur einfacheren Bepflanzung, wird auf dem Zwischenboden platziert. Löcher zur Entwässerung können problemlos gebohrt werden.	☆		
09	Pflanzentopf-Set Praktische Pflanztöpfe zur seitlichen Befestigung im Gewächshaus – perfekt für Kräuter und Setzlinge. So entsteht zusätzliche Pflanzfläche, ohne Bodenfläche zu beanspruchen. Nur für das Gewächshaus Florentina 2 x 0,5 ^{MAXI} und 2 x 1 ^{MAXI} und/oder den Gewächshausaufsatz Florentina 2 x 0,5 und 2 x 1 erhältlich.	☆	☆	☆
10	Rankgitter* Das Rankgitter wird direkt am Hoch-/Pflanzbeet angebracht. Nicht kombinierbar mit Frühbeetaufsatz (06) oder Schneckenschutz (04). Höhe: 91 cm	☆	☆	
11	Sichtschutz* ohne oder mit getöntem Lichtpaneel In Verbindung mit dem Pflanzbeet bildet der Sichtschutz eine dekorative Abgrenzung und dient nicht nur als Blick-, sondern auch als Windschutz. Nicht kombinierbar mit Frühbeetaufsatz (06) oder Schneckenschutz (04). Höhe: 91 cm. Hinweis: An windexponierten Stellen ist das Produkt mit Sichtschutz stark kipppgefährdet, daher muss auf eine adäquate Bodenbefestigung – mittels mitgelieferter Befestigungsmaterialien – unbedingt geachtet werden.	☆	☆	
12	Gewächshausaufsatz Florentina Die durchdachte Kombination aus Hochbeet und passgenauem Gewächshausaufsatz schafft ein geschütztes Mikroklima und bietet optimale Bedingungen für gesundes Wachstum und eine verlängerte Gartensaison.	☆	☆	
13	Wetterschutzblech Das Wetterschutzblech bewahrt die Ernte vor Starkregen und ermöglicht gleichzeitig eine kontinuierliche Belüftung für ein stabiles Klima im Inneren. Nur für das Gewächshaus Florentina 2x0,5 ^{MAXI} und 2x1 ^{MAXI} und/oder den Gewächshausaufsatz Florentina 2x0,5 und 2x1 erhältlich.	☆	☆	☆
14	Automatische Belüftung Die automatische Belüftung öffnet die beiden Dachflächenfenster selbstständig, sobald es im Inneren zu heiß wird – gesteuert über eine Gasdruckfeder. Nur für das Gewächshaus Florentina 2 x 0,5 ^{MAXI} und 2 x 1 ^{MAXI} und/oder den Gewächshausaufsatz Florentina 2 x 0,5 und 2 x 1 erhältlich.	☆	☆	☆
15	Rankhilfe Die Rankhilfe unterstützt hochwachsende Pflanzen beim sicheren Aufrichten. Die Schnur wird flexibel in den vorhandenen Rahmen eingehängt und lässt sich individuell ausrichten. Nur für das Gewächshaus Florentina 2 x 0,5 ^{MAXI} und 2 x 1 ^{MAXI} und/oder den Gewächshausaufsatz Florentina 2 x 0,5 und 2 x 1 erhältlich.	☆	☆	☆

*aus feuerverzinktem, polyamid-einbrennlackiertem Stahlblech



01 Schiebeelement



02 Vorbereitung für Bewässerung



03 Bewässerungs-System



04 Schneckenschutz



05 Zwischenboden



06 Frühbeetaufsatz



07 Mähkante



08 Pflanzeinsatz



09 Pflanzentopf-Set



10 Rankgitter



11 Sichtschutz ohne oder mit getöntem Lichtpanel



12 Gewächshausaufsatz Florentina



13 Wetterschutzblech



14 Automatische Belüftung

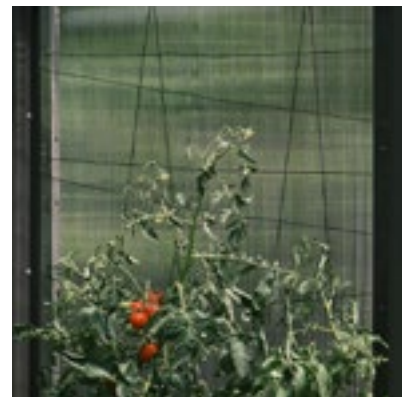

15 Rankhilfe

Technische Daten sowie Detailinformationen finden Sie auf den Seiten 121-123.



DaVinci®, quarzgrau-metallic

DaVinci® flexibles Pflanzkasten-System

Grenzenlose Individualität

Gestalten Sie das flexible Pflanzkasten-System DaVinci® frei nach Ihren Wünschen. Vom Pflanzbeet mit Höhenabstufungen über Sichtschutz bis hin zur Terrassenabgrenzung – den Möglichkeiten sind keine Grenzen gesetzt. Die Grundmodule in verschiedenen Ausführungen können individuell kombiniert werden. Mittels 3D-Konfigurator lässt sich Ihr Pflanzkasten-System DaVinci® mit wenigen Klicks visualisieren.



DaVinci® als Blumenbeet
Kombination aus verschiedenen Höhen und Längen

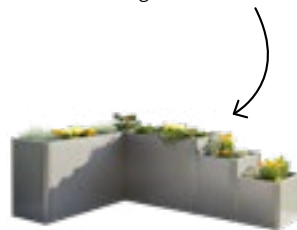



Preis
basiert auf
gewählter
Konfiguration.

Vorzüge

- individuell konfigurierbar
- extrem langlebig
- erhältlich in verschiedenen Längen, Höhen und Kombinationen
- schrauben- und niefreie Oberflächen

Funktionalität:

- Sichtschutz und Rankgitter können nach Belieben platziert werden
- ideal als Terrassenabgrenzung

Grundausrüstung:

- Zwischenboden
- Vorbereitung für Bewässerungsschlauch



silber-metallic



quarzgrau-metallic



dunkelgrau-metallic

★ Optionales Zubehör

finden Sie auf den Seiten 94-95.

3 Höhen, 4 Längen, 3 Farben und unzählige Möglichkeiten

Höhen von 45 cm bis 77 cm und Längen von 50 cm bis 200 cm.

Dank der Modulbauweise sind Ihren Wünschen keine Grenzen gesetzt. Die Grundmodule können beliebig aneinandergereiht werden. Sichtschutz und Rankgitter können frei nach Ihren Vorstellungen platziert werden.

Flexible, praktische und vielseitige Konfigurationen

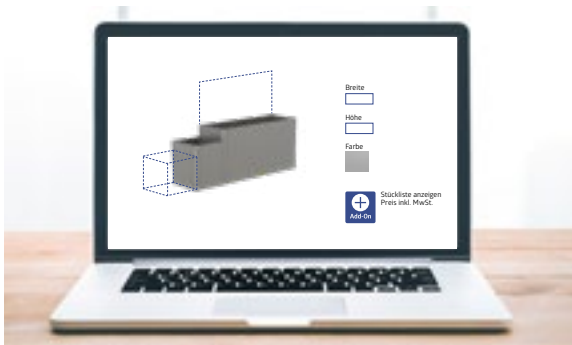

Konfigurieren Sie jetzt Ihr eigenes Pflanzkasten-System DaVinci®!
www.biohort.com/konfigurator



DaVinci® als Sichtschutz

Kombination aus verschiedenen Höhen, Längen und zwei Sichtschutzelementen.



DaVinci® als Terrassenabgrenzung

Kombination aus verschiedenen Höhen, Längen und zwei Rankgittern.

Technische Daten sowie Detailinformationen finden Sie unter www.biohort.com

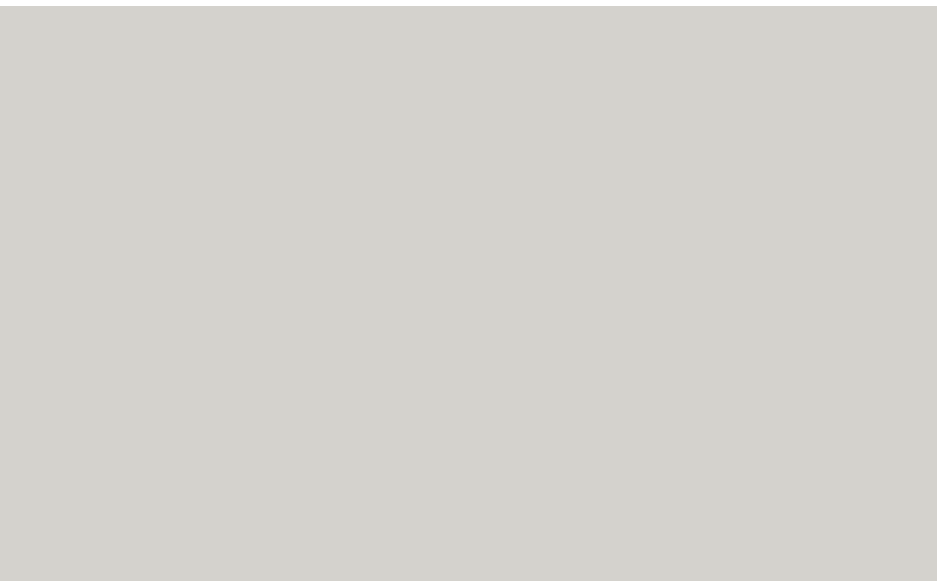



100 WoodStock®



102 Robotergarage
Charly®



103 Komposter MonAmi®

Biohort

Für beste
Unterstützung,
für draußen.



WoodStock® Gr. 150, quarzgrau-metallic
(mit Rückwand und Alu-Bodenplatte als Zubehör)

WoodStock®

Multitalent

Kaminholzlager und Geräteschrank in einem

Ein eigener Kamin schafft eine gemütliche Atmosphäre und sorgt für wohlige Wärme an kalten Tagen. Wohin aber mit dem Kaminholz? Der WoodStock® löst diese Frage auf saubere und dauerhafte Weise. Mit dem vielseitigen Zubehör wird er im Sommer zum stilvollen Geräteschrank für Gartenutensilien.



WoodStock® Gr. 300,
quarzgrau-metallic





ab
€ 679,00
inkl. Lieferung

Vorzüge

- vielfältiges Zubehör erhältlich

Sicherheit:

- integrierte Regenrinne an der Vorderseite
- universell einsetzbar auch für Gartengeräte
- Stabilität durch massiven Alurohr-Rahmen

Funktionalität:

- Schrauben und Dübel zur Bodenbefestigung



silber-metallic



quarzgrau-metallic



dunkelgrau-metallic

Größen (in cm)

Volumen:

Gr. 150: 2,1 m³

Gr. 230: 3,1 m³

Gr. 300: 4 m³

Holzlagerung in zwei Reihen möglich
(max. Länge des Brennholzes: 35 cm)

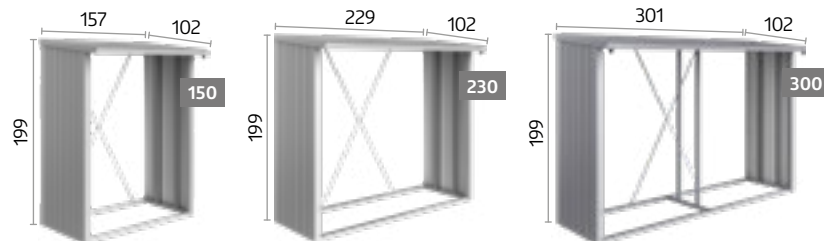

★ Optionales Zubehör



Alu-Bodenplatte

Der hochwertige Alu-Riffelblechboden schützt gelagertes Holz und Geräte vor Bodenfeuchtigkeit.



Rückwand

Aus feuerverzinktem, polyamid-einbrennlackiertem Stahlblech.



Türpaket

(passend für Größe 150 & 230)

Doppelflügeltür mit Drehgriff-Zylinder-schloss und Ordnungssystem an den Türinnenseiten, Türöffnung: 135 x 171 cm (B x H).

Technische Daten sowie Detailinformationen finden Sie auf Seite 113.



Charly® Gr. 2



Seitenwände:
dunkelgrau-
metallic



Deckel:
quarzgrau-
metallic

ab
€ 349,00
inkl. Lieferung

Charly® Robotergera

Ein regengeschützter Standplatz ist nicht nur das Mindeste, das sich fleißige Rasenmäher-Roboter verdient haben, sondern auch aus Gründen des Geräteschutzes sehr zu empfehlen! Für viele marktüblichen Modelle geeignet, bietet Robotergera Charly® allen Komfort, den Roboter und Besitzer brauchen. Der aufklappbare Deckel gewährleistet einen einfachen Zugriff auf das Bedienpaneel.

Vorzüge

Sicherheit:

- Aufklapp-Verriegelung
- Kantenschutz
- Erdschrauben-
Bodenbefestigung

Funktionalität:

- einfacher Zugriff auf das
Bedienpaneel durch
aufklappbaren Deckel

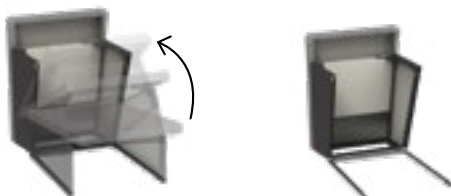

Aufklapp-Verriegelung

Der aufklappbare Deckel samt Verriegelung ermöglicht einen einfachen Zugriff auf das Bedienpaneel.

Größe (in cm)

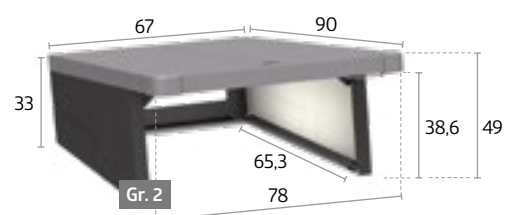

Technische Daten sowie Detailinformationen finden Sie auf der Seite 123.



MonAmi®, dunkelgrau-metallic



dunkelgrau-metallic

ab
€ 879,00
inkl. Lieferung

MonAmi® Komposter

Als „mein Freund“ im Garten vereint der Komposter MonAmi® Zweckmäßigkeit mit stilvollem Auftreten: Außen mit edlen, glatten Oberflächen, innen mit allem, was effiziente Kompostierung benötigt. Zwei mittig platzierte Belüftungsrohre sorgen dank Kamineffekt für zuverlässigen Abzug, der unter dem Deckel umlaufende Luftspalt für den Wärmetransport nach draußen. So wird sogar Kompostieren zum Blickfang!

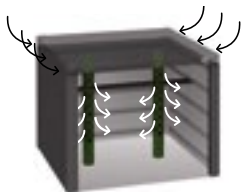

Belüftungsrohre

Die integrierten Belüftungsrohre sorgen für eine optimale Sauerstoffzufuhr und Luftzirkulation, womit eine effiziente Kompostierung gewährleistet ist.



Schiebelement

Einfache Entleerung durch hochschiebbare Vorderwand.

Vorzüge

- extrem langlebig
- schrauben- und nietfreie Oberflächen

Grundausstattung:

- optimaler Verrottungsprozess durch Belüftungssystem
- einfache Entleerung durch hochschiebbare Vorderwand
- komfortable Deckelöffnung mit Gasdruckfeder

Größe (in cm)

Volumen: 725 l

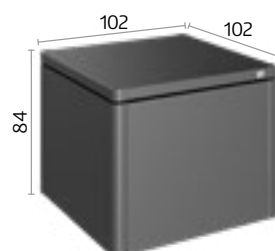

Technische Daten sowie Detailinformationen finden Sie auf der Seite 123.



Made in Austria.



Biohort produziert schon immer in Österreich und auf diese Tatsache sind wir sehr stolz. Mittlerweile gibt es drei große Standorte im westlichen Mühlviertel, Oberösterreich. Wir haben uns ganz bewusst für diese Region mit hochqualifizierten Arbeitskräften entschieden. Das ermöglicht es uns in bestmöglicher Qualität zu produzieren.

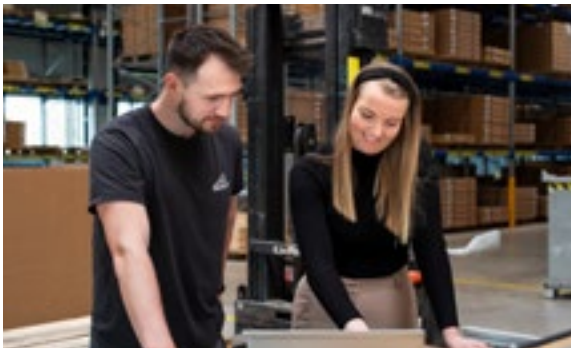

Made in Austria

Nachhaltigkeit ist unser Anspruch

Bei Biohort ist Nachhaltigkeit ein zentraler Teil der Unternehmensstrategie – ökologisch, ökonomisch und sozial. Die Produktion erfolgt mit 100% Ökostrom, ein Drittel davon wird durch firmeneigene Photovoltaikanlagen erzeugt. Zusätzlich wird Abwärme aus Druckluftkompressoren zur Wärmerückgewinnung genutzt.

Das eigene Biomasse-Heizwerk, das seit 2023 den gesamten Standort St. Martin mit klimafreundlicher Wärme versorgt und jährlich rund 200.000 m³ Erdgas ersetzt.

Auch in der Fertigung achtet Biohort auf Umweltverträglichkeit – ohne Abwasser- oder Staubemissionen, ohne Schutzfolien und mit maximaler Effizienz dank Lean Management.



Der innerbetriebliche Transport erfolgt vollständig elektrisch, viele Firmenfahrzeuge wurden bereits auf E-Antrieb umgestellt. Kurze Transportwege, regionale Lieferanten und eine direkte Auslieferung ohne Zwischenlager reduzieren Emissionen zusätzlich.

Alle Verpackungen sind zu 100% recyclingfähig und auf hohe Recyclingqualität in der EU ausgelegt. Der verwendete Stahl ist langlebig, energieeffizient in der Herstellung und unbegrenzt wiederverwertbar – ohne Qualitätsverlust.



„Wir sind uns der Verantwortung bewusst, die wir als produzierendes Unternehmen tragen – gegenüber der Umwelt, unseren Mitarbeiterinnen und Mitarbeitern und unseren Kundinnen und Kunden weltweit.“
– DI Maximilian Priglinger, Geschäftsführer

Gerätehäuser

Europa	Größe	Außenmaße*	Innenmaße	Fundamentmaße	Gewicht (kg)	EAN-Code				
		B x T x H (cm)	B x T x H (cm)	B x T (cm)		silber-metallic	quarzgrau-metallic	dunkelgrau-metallic	dunkelgrün	
Türöffnung: 135 x 170 cm (B x H)										
	1	172 x 84 x 196	150 x 78 x 188	155 x 83	90,4	9003414 29010 5	9003414 22010 2	9003414 24010 0	9003414 23010 1	
	2	172 x 156 x 196	150 x 150 x 188	155 x 155	115,2	9003414 29020 4	9003414 22020 1	9003414 24020 9	9003414 23020 0	
	3	244 x 156 x 203	222 x 150 x 195	227 x 155	139,4	9003414 29030 3	9003414 22030 0	9003414 24030 8	9003414 23030 9	
	4	244 x 228 x 203	222 x 222 x 195	227 x 227	167,8	9003414 29040 2	9003414 22040 9	9003414 24040 7	9003414 23040 8	
	5	316 x 228 x 209	294 x 222 x 202	299 x 227	202,6	9003414 29050 1	9003414 22050 8	9003414 24050 6	9003414 23050 7	
	6	244 x 300 x 203	222 x 294 x 195	227 x 299	197,8	9003414 29060 0	9003414 22060 7	9003414 24060 5	9003414 23060 6	
	7	316 x 300 x 209	294 x 294 x 202	299 x 299	233,9	9003414 29070 9	9003414 22070 6	9003414 24070 4	9003414 23070 5	
	2A	244 x 84 x 203	222 x 78 x 195	227 x 83	112,2	9003414 29080 8	9003414 22080 5	9003414 24080 3	9003414 23080 4	
	4A	316 x 156 x 209	294 x 150 x 202	299 x 155	165,1	9003414 29090 7	9003414 22090 4	9003414 24090 2	9003414 23090 3	
	Erweiterung Seitendach für Gerätehaus Europa									
	2,3,4A	150 x 156 x 170			21,7	9003414 42019 9	9003414 42012 0	9003414 42014 4	9003414 42040 3	
	4,5	150 x 228 x 170			27,5	9003414 42029 8	9003414 42022 9	9003414 42024 3	9003414 42050 2	
	6,7	150 x 300 x 170			35,2	9003414 42039 7	9003414 42032 8	9003414 42034 2	9003414 42060 1	

*höchste Stelle, inkl. Dachvorsprung

Fundamentzubehör / Fundament Europa	EAN-Code	EAN-Code	EAN-Code	EAN-Code
	Alu-Bodenrahmen	Alu-Bodenplatte	SmartBase	SmartBase ^{PLUS}
1	9003414 41010 7	9003414 48010 0	9003414 43901 6	9003414 43401 1
2	9003414 41020 6	9003414 48020 9	9003414 43906 1	9003414 43406 6
2A	9003414 41080 0	9003414 48080 3	9003414 43936 8	9003414 43436 3
3	9003414 41030 5	9003414 48030 8	9003414 43912 2	9003414 43412 7
4	9003414 41040 4	9003414 48040 7	9003414 43918 4	9003414 43418 9
4A	9003414 41090 9	9003414 48090 2	9003414 43942 9	9003414 43442 4
5, 6	9003414 41050 3	9003414 48050 6	9003414 43923 8	9003414 43423 3
7	9003414 41070 1	9003414 48070 4	9003414 43930 6	9003414 43430 1

Hinweis: Schlagbohrmaschinen können im gut sortierten Fachhandel ausgeliehen werden, der benötigte Bohrer ist auch bei Biohort erhältlich.

Bohrer-Ø 40 x 570 mm für SDS max Aufnahme Ø 18 mm (für SmartBase ^{PLUS})	9003414 43410 3
--	-----------------

Hinweis: Wird der Bodenrahmen direkt im Splittbett (ca. 10 cm Splitt, ohne Fundament oder Platten) verlegt, werden zur Befestigung im Erdreich Bodenanker benötigt. Die Sturmsicherheit muss kundenseitig sichergestellt werden. Bei Gr. 1: insges. 4 Stk.; bei Gr. 2, 2A: insges. 6 Stk.; bei Gr. 3, 4, 4A: insges. 8 Stk.; bei Gr. 5, 6, 7: insges. 10 Stk. notwendig.

Bodenanker	4-Stück-Packung	9003414 41004 6
	6-Stück-Packung	9003414 41006 0

Zubehör	Maße B x T x H (cm) / Farbe	EAN-Code
Regenfallrohr-Set	silber-metallic	9003414 44070 8
	quarzgrau-metallic	9003414 44080 7
	dunkelgrau-metallic	9003414 44050 0
	dunkelgrün	9003414 44040 1
Fensterelement	silber-metallic	9003414 43060 0
	quarzgrau-metallic	9003414 43080 8
	dunkelgrau-metallic	9003414 43050 1
	dunkelgrün	9003414 43040 2

aus feuerverzinktem Stahlblech



Regalsteher	2-Stück-Packung	4 x 4 x 173	9003414 46020 1
Regalböden	2-Stück-Packung	72 x 25,5 x 7,5	9003414 45010 3
	4-Stück-Packung	72 x 24,5 x 7,5	9003414 45020 2
	2-Stück-Packung	72 x 43,5 x 12,5	9003414 45030 1
Klapptisch		69,2 x 57,5 x 40	9003414 40011 5
Einhängesack	mit Wandschiene	67 x 34 x 20	9003414 47071 2
Müllsackhalterung		72 x 44,6 x 16,2	9003414 45016 5
Haken-Set	je ein Kombi-, Stiel- und Schaufelhaken	72 x 17 x 73	9003414 47070 5
Gerätehalter	4-Stück-Packung	13 x 9,5 x 30	9003414 47020 0
Türkörbe	2-Stück-Packung	34 x 10 x 9,5	9003414 46025 6
Regalkörbe	2-Stück-Packung	72 x 16 x 11	9003414 46026 3
Elektro-Montagepaneel		28 x 6 x 172,5	9003414 46030 0
Solarleuchte		15 x 10 x 5	9003414 46042 3
LED-Leuchte		44 x 4 x 1,5	9003414 46041 6
Bodenschwellen-Rampe	nur bei Doppeltür und Bodenrahmen	135 x 14,5 x 7	9003414 41000 8
BikeLift®	Standard	16,9 x 43,1 x 185,4	9003414 49050 5
	mit Schwenkvorrichtung nur mittig an der Rückwand montierbar	16,9 x 57,4 x 184,6	9003414 49051 2
Fahrradaufhängung BikeMax	1-Stück-Packung	6 x 14,5 x 173	9003414 49010 9
	2-Stück-Packung		9003414 49020 8
Fahrradständer BikeHolder	Set für 3 Räder	72 x 10 x 33	9003414 49012 3

Zubehör	für Größe	Maße B x T x H (cm)	EAN-Code
Gasdruckfeder-Set	1 / 2 / 3 / 4 / 6	170 x 13,5 x 9,5	9003414 40008 5
	4A / 5 / 7	170 x 13,5 x 9,5	9003414 40009 2
PV-Montage-Vorbereitung für Seitenwand	mit 3 vertikalen Wandschienen	3 x 3,5 x 175	9003414 47022 4

HighLine®	Größe	Außenmaße*	Innenmaße	Fundamentmaße	Gewicht (kg)	EAN-Code		
		B x T x H (cm)	B x T x H (cm)	B x T (cm)		silber-metallic	quarzgrau-metallic	dunkelgrau-metallic
	mit Standardtür, Türöffnung: 76 x 182 cm (B x H), Türanschlag rechts							
	H5	155 x 275 x 222	132 x 252 x 210	137 x 257	219,8	9003414 83010 3	9003414 88010 8	9003414 84010 2
	H1	275 x 155 x 222	252 x 132 x 210	257 x 137	211,5	9003414 83020 2	9003414 88020 7	9003414 84020 1
	H2	275 x 195 x 222	252 x 172 x 210	257 x 177	229,0	9003414 83030 1	9003414 88030 6	9003414 84030 0
	H3	275 x 235 x 222	252 x 212 x 210	257 x 217	264,5	9003414 83040 0	9003414 88040 5	9003414 84040 9
	H4	275 x 275 x 222	252 x 252 x 210	257 x 257	280,6	9003414 83050 9	9003414 88050 4	9003414 84050 8
	H5	275 x 315 x 222	252 x 292 x 210	257 x 297	314,8	9003414 83060 8	9003414 88060 3	9003414 84060 7
	H6	314,3 x 314,3 x 221	292 x 292 x 210	297 x 297	363,2	9003414 83070 7	9003414 88070 2	9003414 84070 6
	mit Doppeltür, Türöffnung: 155 x 182 cm (B x H)							
	H1	275 x 155 x 222	252 x 132 x 210	257 x 137	223,9	9003414 83029 5	9003414 88029 0	9003414 84029 4
	H2	275 x 195 x 222	252 x 172 x 210	257 x 177	241,4	9003414 83039 4	9003414 88039 9	9003414 84039 3
	H3	275 x 235 x 222	252 x 212 x 210	257 x 217	276,9	9003414 83049 3	9003414 88049 8	9003414 84049 2
	H4	275 x 275 x 222	252 x 252 x 210	257 x 257	293,0	9003414 83059 2	9003414 88059 7	9003414 84059 1
	H5	275 x 315 x 222	252 x 292 x 210	257 x 297	327,2	9003414 83069 1	9003414 88069 6	9003414 84069 0
H6	314,3 x 314,3 x 221	292 x 292 x 210	297 x 297	375,8	9003414 83079 0	9003414 88079 5	9003414 84079 9	
Erweiterung	Seitendach Gr. S für Gerätehaus HighLine®, Breite: 150 cm							
	H2	150 x 195 x 222			75,8	9003414 83836 9	9003414 88836 4	9003414 84836 8
	H3	150 x 235 x 222			86,7	9003414 83846 8	9003414 88846 3	9003414 84846 7
	H4	150 x 275 x 222			94,2	9003414 83856 7	9003414 88856 2	9003414 84856 6
	H5, H6	150 x 315 x 222			104,1	9003414 83866 6	9003414 88866 1	9003414 84866 5
	Seitendach Gr. L für Gerätehaus HighLine®, Breite: 282 cm							
	H2	282 x 195 x 222			115,0	9003414 83036 3	9003414 88036 8	9003414 84036 2
	H3	282 x 235 x 222			134,6	9003414 83046 2	9003414 88046 7	9003414 84046 1
	H4	282 x 275 x 222			141,3	9003414 83056 1	9003414 88056 6	9003414 84056 0
	H5, H6	282 x 315 x 222			155,8	9003414 83066 0	9003414 88066 5	9003414 84066 9
	Seitenwand für Seitendach Gr. S und Gr. L							
	H2	157 x 2,5 x 181			37,8	9003414 83038 7	9003414 88038 2	9003414 84038 6
	H3	197 x 2,5 x 181			45,6	9003414 83048 6	9003414 88048 1	9003414 84048 5
H4	237 x 2,5 x 181			54,8	9003414 83058 5	9003414 88058 0	9003414 84058 4	
H5, H6	277 x 2,5 x 181			62,8	9003414 83068 4	9003414 88068 9	9003414 84068 3	
Rückwand für Seitendach Gr. S, Breite: 150 cm								
S	134 x 4 x 181			33,8	9003414 83097 4	9003414 88097 9	9003414 84097 3	
Rückwand für Seitendach Gr. L, Breite: 282 cm								
L	266 x 4 x 181			61,2	9003414 83098 1	9003414 88098 6	9003414 84098 0	









AvantGarde®	Größe	Außenmaße*	Innenmaße	Fundamentmaße	Gewicht (kg)	EAN-Code		
		B x T x H (cm)	B x T x H (cm)	B x T (cm)		silber-metallic	quarzgrau-metallic	dunkelgrau-metallic
mit Standardtür, Türöffnung: 76 x 182 cm (B x H), Türanschlag rechts								
	A1	180 x 220 x 218	172 x 172 x 209	177 x 177	155,8	9003414 15010 2	9003414 19010 8	9003414 17010 0
	A2	180 x 260 x 218	172 x 212 x 209	177 x 217	175,7	9003414 15020 1	9003414 19020 7	9003414 17020 9
	A3	180 x 300 x 217	172 x 252 x 209	177 x 257	194,2	9003414 15030 0	9003414 19030 6	9003414 17030 8
	A4	180 x 380 x 222	172 x 332 x 209	177 x 337	237,3	9003414 15040 9	9003414 19040 5	9003414 17040 7
	A5	260 x 220 x 218	252 x 172 x 209	257 x 177	191,0	9003414 15050 8	9003414 19050 4	9003414 17050 6
	A6	260 x 260 x 218	252 x 212 x 209	257 x 217	214,5	9003414 15060 7	9003414 19060 3	9003414 17060 5
	A7	260 x 300 x 217	252 x 252 x 209	257 x 257	230,8	9003414 15070 6	9003414 19070 2	9003414 17070 4
	A8	260 x 380 x 222	252 x 332 x 209	257 x 337	281,5	9003414 15080 5	9003414 19080 1	9003414 17080 3
mit Doppeltür, Türöffnung: A1-A4: 139 x 182 cm (B x H), A5-A8: 155 x 182 cm (B x H)								
A1	180 x 222 x 218	172 x 172 x 209	177 x 177	167,0	9003414 15019 5	9003414 19019 1	9003414 17019 3	
A2	180 x 260 x 218	172 x 212 x 209	177 x 217	186,9	9003414 15029 4	9003414 19029 0	9003414 17029 2	
A3	180 x 300 x 217	172 x 252 x 209	177 x 257	202,4	9003414 15039 3	9003414 19039 9	9003414 17039 1	
A4	180 x 380 x 222	172 x 332 x 209	177 x 337	247,0	9003414 15049 2	9003414 19049 8	9003414 17049 0	
A5	260 x 220 x 218	252 x 172 x 209	257 x 177	203,4	9003414 15059 1	9003414 19059 7	9003414 17059 9	
A6	260 x 260 x 218	252 x 212 x 209	257 x 217	226,9	9003414 15069 0	9003414 19069 6	9003414 17069 8	
A7	260 x 300 x 217	252 x 252 x 209	257 x 257	243,2	9003414 15079 9	9003414 19079 5	9003414 17079 7	
A8	260 x 380 x 222	252 x 332 x 209	257 x 337	293,9	9003414 15089 8	9003414 19089 4	9003414 17089 6	

AvantGarde® ECO	Größe	Außenmaße*	Innenmaße	Fundamentmaße	Gewicht (kg)	EAN-Code		
		B x T x H (cm)	B x T x H (cm)	B x T (cm)		silber-metallic	quarzgrau-metallic	dunkelgrau-metallic
mit Standardtür, Türöffnung: 76 x 182 cm (B x H), Türanschlag rechts								
	A1	180 x 220 x 218	172 x 172 x 209	177 x 177	144,9	9003414 15610 4	9003414 19610 0	9003414 17610 2
	A2	180 x 260 x 218	172 x 212 x 209	177 x 217	164,8	9003414 15620 3	9003414 19620 9	9003414 17620 1
	A3	180 x 300 x 217	172 x 252 x 209	177 x 257	183,2	9003414 15630 2	9003414 19630 8	9003414 17630 0
	A4	180 x 380 x 222	172 x 332 x 209	177 x 337	226,3	9003414 15640 1	9003414 19640 7	9003414 17640 9
	A5	260 x 220 x 218	252 x 172 x 209	257 x 177	180,1	9003414 15650 0	9003414 19650 6	9003414 17650 8
	A6	260 x 260 x 218	252 x 212 x 209	257 x 217	203,6	9003414 15660 9	9003414 19660 5	9003414 17660 7
	A7	260 x 300 x 217	252 x 252 x 209	257 x 257	219,9	9003414 15670 8	9003414 19670 4	9003414 17670 6
	A8	260 x 380 x 222	252 x 332 x 209	257 x 337	270,6	9003414 15680 7	9003414 19680 3	9003414 17680 5
mit Doppeltür, Türöffnung: A1-A4: 139 x 182 cm (B x H), A5-A8: 155 x 182 cm (B x H)								
A1	180 x 220 x 218	172 x 172 x 209	177 x 177	151,7	9003414 15619 7	9003414 19619 3	9003414 17619 5	
A2	180 x 260 x 218	172 x 212 x 209	177 x 217	171,6	9003414 15629 6	9003414 19629 2	9003414 17629 4	
A3	180 x 300 x 217	172 x 252 x 209	177 x 257	187,1	9003414 15639 5	9003414 19639 1	9003414 17639 3	
A4	180 x 380 x 222	172 x 332 x 209	177 x 337	231,7	9003414 15649 4	9003414 19649 0	9003414 17649 2	
A5	260 x 220 x 218	252 x 172 x 209	257 x 177	185,7	9003414 15659 3	9003414 19659 9	9003414 17659 1	
A6	260 x 260 x 218	252 x 212 x 209	257 x 217	209,2	9003414 15669 2	9003414 19669 8	9003414 17669 0	
A7	260 x 300 x 217	252 x 252 x 209	257 x 257	225,5	9003414 15679 1	9003414 19679 7	9003414 17679 9	
A8	260 x 380 x 222	252 x 332 x 209	257 x 337	276,2	9003414 15689 0	9003414 19689 6	9003414 17689 8	

Erweiterung								
Seitendach Gr. L für Gerätehaus AvantGarde® und AvantGarde® ECO, Breite: 240 cm								
	A1, A5	233 x 168 x 194	233 x 168 x 194	238 x 173	77,1	9003414 15056 0	9003414 19056 6	9003414 17056 8
	A2, A6	243 x 260 x 218	233 x 207 x 194	238 x 212	87,5	9003414 15066 9	9003414 19066 5	9003414 17066 7
	A3, A7	243 x 300 x 218	233 x 248 x 194	238 x 253	99,2	9003414 15076 8	9003414 19076 4	9003414 17076 6
	A4, A8	243 x 340 x 222	233 x 288 x 194	238 x 293	119,2	9003414 15086 7	9003414 19086 3	9003414 17086 5
Seitenwand für Seitendach								
	A1, A5	157 x 2,9 x 182			37,7	9003414 15058 4	9003414 19058 0	9003414 17058 2
	A2, A6	197 x 2,9 x 182			45,5	9003414 15068 3	9003414 19068 9	9003414 17068 1
	A3, A7	238 x 2,9 x 182			54,7	9003414 15078 2	9003414 19078 8	9003414 17078 0
	A4, A8	318 x 2,9 x 182			73,5	9003414 15088 1	9003414 19088 7	9003414 17088 9
Rückwand für Seitendach: Breite: 240 cm								
	L	231,5 x 3,5 x 182			52,7	9003414 15097 3	9003414 19097 9	9003414 17097 1

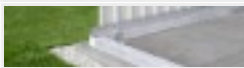
Panorama*								
mit Standardtür, Türöffnung: 76 x 182 cm (B x H), Türanschlag rechts								
	P1	273 x 158 x 227	252 x 132 x 220	257 x 137	202,2	9003414 13020 3	9003414 18020 8	9003414 14020 2
	P2	273 x 198 x 227	252 x 172 x 220	257 x 177	225,7	9003414 13030 2	9003414 18030 7	9003414 14030 1
	P3	273 x 238 x 227	252 x 212 x 220	257 x 217	250,0	9003414 13040 1	9003414 18040 6	9003414 14040 0
	P4	273 x 278 x 227	252 x 252 x 220	257 x 257	271,9	9003414 13050 0	9003414 18050 5	9003414 14050 9
	P5	273 x 318 x 227	252 x 292 x 220	257 x 297	293,9	9003414 13060 9	9003414 18060 4	9003414 14060 8
mit Doppeltür, Türöffnung: 155 x 182 cm (B x H)								
P1	273 x 158 x 227	252 x 132 x 220	257 x 137	214,6	9003414 13029 6	9003414 18029 1	9003414 14029 5	
P2	273 x 198 x 227	252 x 172 x 220	257 x 177	238,1	9003414 13039 5	9003414 18039 0	9003414 14039 4	
P3	273 x 238 x 227	252 x 212 x 220	257 x 217	262,4	9003414 13049 4	9003414 18049 9	9003414 14049 3	
P4	273 x 278 x 227	252 x 252 x 220	257 x 257	284,3	9003414 13059 3	9003414 18059 8	9003414 14059 2	
P5	273 x 318 x 227	252 x 292 x 220	257 x 297	306,3	9003414 13069 2	9003414 18069 7	9003414 14069 1	

*höchste Stelle, inkl. Dachvorsprung

Zubehör HighLine®, Panorama®, AvantGarde®, AvantGarde® ECO		Maße B x T x H (cm) / Farbe				
in der jeweiligen Farbe			HighLine®	Panorama®	AvantGarde®	AvantGarde® ECO
Fensterelement		silber-metallic	9003414 43065 5	9003414 43065 5	9003414 43065 5	9003414 43065 5
		quarzgrau-metallic	9003414 43085 3	9003414 43085 3	9003414 43085 3	9003414 43085 3
		dunkelgrau-metallic	9003414 43055 6	9003414 43055 6	9003414 43055 6	9003414 43055 6
Regenfallrohr-Set		silber-metallic	9003414 44025 8	9003414 44024 1	9003414 44022 7	9003414 44022 7
		quarzgrau-metallic	9003414 44085 2	9003414 44084 5	9003414 44082 1	9003414 44082 1
		dunkelgrau-metallic	9003414 44065 4	9003414 44064 7	9003414 44062 3	9003414 44062 3
FloraBoard		silber-metallic	9003414 47030 9	9003414 47030 9	9003414 47030 9	9003414 47030 9
		quarzgrau-metallic	9003414 47080 4	9003414 47080 4	9003414 47080 4	9003414 47080 4
		dunkelgrau-metallic	9003414 47050 7	9003414 47050 7	9003414 47050 7	9003414 47050 7
Werkzeughalter	2-Stück-Packung	silber-metallic	9003414 47031 6	9003414 47031 6	9003414 47031 6	
		quarzgrau-metallic	9003414 47081 1	9003414 47081 1	9003414 47081 1	
		dunkelgrau-metallic	9003414 47051 4	9003414 47051 4	9003414 47051 4	
Werkzeughalter ECO	2-Stück-Packung passend für ECO-Türen	silber-metallic				9003414 47032 3
		quarzgrau-metallic				9003414 47082 8
		dunkelgrau-metallic				9003414 47052 1
aus feuerverzinktem Stahlblech						
Regalsteher	2-Stück-Packung	4 x 4 x 185	9003414 46021 8	9003414 46021 8	9003414 46021 8	9003414 46021 8
Regalböden	2-Stück-Packung	72 x 25,5 x 7,5	9003414 45010 3	9003414 45010 3	9003414 45010 3	9003414 45010 3
	4-Stück-Packung	72 x 24,5 x 7,5	9003414 45020 2	9003414 45020 2	9003414 45020 2	9003414 45020 2
	2-Stück-Packung	72 x 43,5 x 12,5	9003414 45030 1	9003414 45030 1	9003414 45030 1	9003414 45030 1
Klapptisch		69,2 x 57,5 x 40	9003414 40011 5	9003414 40011 5	9003414 40011 5	9003414 40011 5
Einhängesack	mit Wandschiene	67 x 34 x 20	9003414 47071 2	9003414 47071 2	9003414 47071 2	9003414 47071 2
Müllsackhalterung		72 x 44,6 x 16,2	9003414 45016 5	9003414 45016 5	9003414 45016 5	9003414 45016 5
Haken-Set	je ein Kombi-, Stiel- und Schaufelhaken	72 x 17 x 73	9003414 47070 5	9003414 47070 5	9003414 47070 5	9003414 47070 5
Gerätehalter	4-Stück-Packung	13 x 9,5 x 30	9003414 47020 0	9003414 47020 0	9003414 47020 0	9003414 47020 0
Türkörbe	2-Stück-Packung	34 x 10 x 9,5	9003414 46025 6	9003414 46025 6	9003414 46025 6	9003414 46025 6
Regalkörbe	2-Stück-Packung	72 x 16 x 11	9003414 46026 3	9003414 46026 3	9003414 46026 3	9003414 46026 3
Bodenschwellen-Rampe	nur bei Doppeltür und Bodenrahmen	135 x 14,5 x 7	9003414 41000 8	9003414 41000 8	9003414 41000 8	9003414 41000 8
BikeLift*	Standard	16,9 x 43,1 x 185,4	9003414 49050 5	9003414 49050 5	9003414 49050 5	9003414 49050 5
	mit Schwenkvorrichtung	16,9 x 57,4 x 184,6	9003414 49051 2	9003414 49051 2	9003414 49051 2	9003414 49051 2
Fahrradaufhängung BikeMax	1-Stück-Packung	6 x 14,5 x 185	9003414 49011 6	9003414 49011 6	9003414 49011 6	9003414 49011 6
	2-Stück-Packung		9003414 49021 5	9003414 49021 5	9003414 49021 5	9003414 49021 5
Fahrradständer BikeHolder	Set für 3 Räder	72 x 10 x 33	9003414 49012 3	9003414 49012 3	9003414 49012 3	9003414 49012 3
Elektro-Montagepaneel		28 x 6 x 190	9003414 46031 7	9003414 46031 7	9003414 46031 7	9003414 46031 7
Solarleuchte		15 x 10 x 5	9003414 46042 3	9003414 46042 3	9003414 46042 3	9003414 46042 3
LED-Leuchte		44 x 4 x 1,5	9003414 46041 6	9003414 46041 6	9003414 46041 6	9003414 46041 6
PV-Montage-Vorbereitung für Seitendach	mit 3 vertikalen Wandschienen	3 x 3,5 x 187	9003414 47023 1	9003414 47023 1	9003414 47023 1	9003414 47023 1
Gasdruckfedern sind standardmäßig in der Grundausstattung! Ausnahme: AvantGarde® ECO und Zusatztür ECO						
Gasdruckfeder-Set passend für ECO-Türen	1-Stück-Packung	34 x 2 x 2				9003414 83608 2
	2-Stück-Packung	34 x 2 x 2				9003414 83609 9
Fundamentzubehör / Fundament		EAN-Code	EAN-Code	EAN-Code	EAN-Code	EAN-Code
passend für		Alu-Bodenrahmen	Alu-Bodenplatte	SmartBase	SmartBase ^{PLUS}	
HighLine®	Panorama®					
		A1	9003414 41031 2	9003414 48031 5	9003414 43946 7	9003414 43446 2
		A2	9003414 41071 8	9003414 48071 1	9003414 43988 7	9003414 43488 2
H1, H5	P1		9003414 41022 0	9003414 48022 3	9003414 43952 8	9003414 43452 3
H2	P2	A3, A5	9003414 41041 1	9003414 48041 4	9003414 43958 0	9003414 43458 5
		A4	9003414 41081 7	9003414 48081 0	9003414 43976 4	9003414 43476 9
H3	P3	A6	9003414 41042 8	9003414 48042 1	9003414 43963 4	9003414 43463 9
H4	P4	A7	9003414 41051 0	9003414 48051 3	9003414 43968 9	9003414 43468 4
H5	P5		9003414 41062 6	9003414 48051 3	9003414 43973 3	9003414 43473 8
H6		A8	9003414 41061 9	9003414 48061 2	9003414 43978 8	9003414 43478 3
			9003414 41043 5	9003414 48043 8	9003414 43995 5	9003414 43495 0
Hinweis: Schlagbohrmaschinen können im gut sortierten Fachhandel ausgeliehen werden, der benötigte Bohrer ist auch bei Biohort erhältlich.						
Bohrer-Ø 40 x 570 mm für SDS max Aufnahme Ø 18 mm (für SmartBase ^{PLUS})						9003414 43410 3
Hinweis: In Kombination mit einer Zusatztür wird für das SmartBase und das SmartBase ^{PLUS} ein Zusatzpaket benötigt.						
Fundament-Zusatzpaket				9003414 43505 6	9003414 43405 9	
Hinweis: Wird der Bodenrahmen direkt im Splittbett (ca. 10 cm Splitt, ohne Fundament oder Platten) verlegt, werden zur Befestigung im Erdreich Bodenanker benötigt. Die Sturmsicherheit muss kundenseitig sichergestellt werden. Bei Gr. A1, H5, H1, P1: insges. 8 Stk.; bei Gr. H2, P2, A2, H3, P3, A3, A4, A5, A6: insges. 10 Stk.; bei Gr. H4, P4, H5, P5, H6, A7, A8: insges. 12 Stk. notwendig.						
Bodenanker	4-Stück-Packung	9003414 41004 6				
	6-Stück-Packung	9003414 41006 0				



CasaNova® – Ihr hochwertiger Nutzraum

Dank der Modulbauweise sind Ihren Wünschen keine Grenzen gesetzt. Tor, Türen und Fenster können frei nach Ihren Vorstellungen platziert werden. Mehr Infos unter www.biohort.com/casanova.

Zum Produkt



Neo	Größe	Außenmaße*	Innenmaße	Fundamentmaße	Gewicht (kg)	EAN-Code			
		B x T x H (cm)	B x T x H (cm)	B x T (cm)		silber-metallic	quarzgrau-metallic	dunkelgrau-metallic	
mit Standardtür, Türöffnung: 83 x 200 cm (B x H), Türanschlag rechts									
	1A	180 x 180 x 222	164 x 164 x 208	173 x 173	211,5	9003414 81003 7	9003414 87003 1	9003414 85003 3	
	2A	180 x 236 x 222	164 x 220 x 208	173 x 229	243,7	9003414 81006 8	9003414 87006 2	9003414 85006 4	
	3A	180 x 292 x 222	164 x 276 x 208	173 x 285	304,4	9003414 81009 9	9003414 87009 3	9003414 85009 5	
	4A	180 x 348 x 222	164 x 332 x 208	173 x 341	335,8	9003414 81014 3	9003414 87014 7	9003414 85014 9	
	1B	236 x 180 x 222	220 x 164 x 208	229 x 173	245,9	9003414 81029 7	9003414 87029 1	9003414 85029 3	
	2B	236 x 236 x 222	220 x 220 x 208	229 x 229	284,7	9003414 81034 1	9003414 87034 5	9003414 85034 7	
	3B	236 x 292 x 222	220 x 276 x 208	229 x 217	349,2	9003414 81040 2	9003414 87040 6	9003414 85040 8	
	4B	236 x 348 x 222	220 x 332 x 208	229 x 341	392,9	9003414 81044 0	9003414 87044 4	9003414 85044 6	
	1C	292 x 180 x 222	276 x 164 x 208	285 x 173	311,9	9003414 81082 2	9003414 87082 6	9003414 85082 8	
	2C	292 x 236 x 222	276 x 220 x 208	285 x 229	348,7	9003414 81085 3	9003414 87085 7	9003414 85085 9	
	3C	292 x 292 x 222	276 x 276 x 208	285 x 285	433,9	9003414 81089 1	9003414 87089 5	09003414850897	
	4C	292 x 348 x 222	276 x 332 x 208	285 x 341	474,7	9003414 81092 1	9003414 87092 5	9003414 85092 7	
	1D	348 x 180 x 222	332 x 164 x 208	341 x 173	340,1	9003414 82024 1	9003414 89024 4	9003414 86024 7	
	2D	348 x 236 x 222	332 x 220 x 208	341 x 229	383,5	9003414 82028 9	9003414 89028 2	9003414 86028 5	
	3D	348 x 292 x 222	332 x 276 x 208	341 x 285	468,6	9003414 82031 9	9003414 89031 2	9003414 86031 5	
	4D	348 x 348 x 222	332 x 332 x 208	341 x 341	515,0	9003414 82034 0	9003414 89034 3	9003414 86034 6	
mit Doppeltür, Türöffnung: 167 x 200 cm (B x H)									
	1B	236 x 180 x 222	220 x 164 x 208	229 x 173	257,6	9003414 81060 0	9003414 87060 4	9003414 85060 6	
	2B	236 x 236 x 222	220 x 220 x 208	229 x 229	296,7	9003414 81063 1	9003414 87063 5	9003414 85063 7	
	3B	236 x 292 x 222	220 x 276 x 208	229 x 285	361,0	9003414 81069 3	9003414 87069 7	9003414 85069 9	
	4B	236 x 348 x 222	220 x 332 x 208	229 x 341	399,9	9003414 81072 3	9003414 87072 7	9003414 85072 9	
	1C	292 x 180 x 222	276 x 164 x 208	285 x 173	323,9	9003414 82005 0	9003414 89005 3	9003414 86005 6	
	2C	292 x 236 x 222	276 x 220 x 208	285 x 229	360,5	9003414 82008 1	9003414 89008 4	9003414 86008 7	
	3C	292 x 292 x 222	276 x 276 x 208	285 x 285	440,9	9003414 82011 1	9003414 89011 4	9003414 86011 7	
	4C	292 x 348 x 222	276 x 332 x 208	285 x 341	485,5	9003414 82014 2	9003414 89014 5	9003414 86014 8	
	1D	348 x 180 x 222	332 x 164 x 208	341 x 173	351,9	9003414 82044 9	9003414 89044 2	9003414 86044 5	
	2D	348 x 236 x 222	332 x 220 x 208	341 x 229	390,5	9003414 82048 7	9003414 89048 0	9003414 86048 3	
	3D	348 x 292 x 222	332 x 276 x 208	341 x 285	479,4	9003414 82051 7	9003414 89051 0	9003414 86051 3	
	4D	348 x 348 x 222	332 x 332 x 208	341 x 341	526,7	9003414 82054 8	9003414 89054 1	9003414 86054 4	
	Erweiterung								
	Seitendach für Gerätehaus Neo								
		2A-2D	300 x 235 x 220			226,8	9003414 81026 6	9003414 87026 0	9003414 85026 2
		3A-3D	300 x 291 x 220			287,3	9003414 81036 5	9003414 87036 9	9003414 85036 1
4A-4D		300 x 347 x 220			319,3	9003414 81046 4	9003414 87046 8	9003414 85046 0	
Seitenwand für Seitendach									
	2A-2D	203 x 4,3 x 200			65,5	9003414 81028 0	9003414 87028 4	9003414 85028 6	
	3A-3D	259 x 4,3 x 200			72,2	9003414 81038 9	9003414 87038 3	9003414 85038 5	
	4A-4D	315 x 4,3 x 200			89,7	9003414 81048 8	9003414 87048 2	9003414 85048 4	
Rückwand für Seitendach									
	2A-4D	299 x 4,3 x 200			88,6	9003414 81098 3	9003414 87098 7	9003414 85098 9	
Getöntes Lichtpaneel für Seitendach									
	2A-4D	31,8 x 4,2 x 200			11,6	9003414 47934 0	9003414 47984 5	9003414 47954 8	
FloraBoard für Seitendach									
	2A-4D	84,1 x 25 x 197,2			11,9	9003414 47036 1	9003414 47086 6	9003414 47056 9	

*höchste Stelle, inkl. Dachvorsprung

Fundamentzubehör / Fundament	EAN-Code	EAN-Code	EAN-Code	EAN-Code
passend für Neo	Alu-Bodenrahmen	Alu-Bodenplatte	SmartBase	SmartBase^{PLUS}
1A	9003414 41014 5	9003414 48014 8	9003414 43950 4	9003414 43450 9
1B, 2A	9003414 41024 4	9003414 48024 7	9003414 43954 2	9003414 43454 7
1C, 3A	9003414 41034 3	9003414 48034 6	9003414 43955 9	9003414 43455 4
1D, 4A	9003414 41044 2	9003414 48044 5	9003414 43956 6	9003414 43456 1
2B	9003414 41040 4	9003414 48040 7	9003414 43918 4	9003414 43418 9
2C, 3B	9003414 41054 1	9003414 48054 4	9003414 43960 3	9003414 43460 8
2D, 4B	9003414 41067 1	9003414 48064 3	9003414 43962 7	9003414 43462 2
3C	9003414 41074 9	9003414 48074 2	9003414 43965 8	9003414 43465 3
3D, 4C	9003414 41084 8	9003414 48084 1	9003414 43970 2	9003414 43470 7
4D	9003414 41094 7	9003414 48094 0	9003414 43974 0	9003414 43474 5

Hinweis: Schlagbohrmaschinen können im gut sortierten Fachhandel ausgeliehen werden, der benötigte Bohrer ist auch bei Biohort erhältlich.

Bohrer-Ø 40 x 570 mm für SDS max Aufnahme Ø 18 mm (für SmartBase^{PLUS})

9003414 **43410** 3

Hinweis: In Kombination mit einer Zusatztür wird für das SmartBase und das SmartBase^{PLUS} ein Zusatzpaket benötigt.

Fundament-Zusatzpaket

9003414 **43505** 6

9003414 **43405** 9

Hinweis: Wird der Bodenrahmen direkt im Splittbett (ca. 10 cm Splitt, ohne Fundament oder Platten) verlegt, werden zur Befestigung im Erdreich Bodenanker benötigt. Die Sturmsicherheit muss kundenseitig sichergestellt werden. Bei Gr. 1A, 1B, 2A, 2B: insges. 8 Stk.; bei Gr. 1C, 3A, 1D, 4A: insges. 10 Stk.; bei Gr. 2C, 3B, 2D, 4B: insges. 14 Stk.; bei Gr. 3C, 3D, 4C, 4D: insges. 16 Stk. notwendig.







Bodenanker	4-Stück-Packung	9003414 41004 6
	6-Stück-Packung	9003414 41006 0

Innenausbau		EAN-Code	EAN-Code
passend für		Innenverkleidung	Isolierung
Standardtür	Doppeltür		
1A		9003414 46051 5	9003414 46081 2
1B, 2A		9003414 46052 2	9003414 46082 9
	1B	9003414 46053 9	9003414 46081 2
1C, 3A		9003414 46056 0	9003414 46084 3
	1C	9003414 46057 7	9003414 46082 9
1D, 4A		9003414 46058 4	9003414 46086 7
	1D	9003414 46061 4	9003414 46084 3
2B		9003414 46054 6	9003414 46084 3
	2B	9003414 46055 3	9003414 46082 9
2C, 3B		9003414 46059 1	9003414 46086 7
	2C, 3B	9003414 46060 7	9003414 46084 3
2D, 4B		9003414 46062 1	9003414 46088 1
	2D, 4B	9003414 46064 5	9003414 46086 7
3C		9003414 46063 8	9003414 46088 1
	3C	9003414 46065 2	9003414 46086 7
3D, 4C		9003414 46066 9	9003414 46090 4
	3D, 4C	9003414 46067 6	9003414 46088 1
4D		9003414 46068 3	9003414 46093 5
	4D	9003414 46069 0	9003414 46090 4

Zubehör	Maße B x T x H (cm)	EAN-Code
in der jeweiligen Farbe		silber-metallic quarzgrau-metallic dunkelgrau-metallic
Lichtpaneel	getönt	32 x 3,3 x 207 9003414 47034 7 9003414 47084 2 9003414 47054 5
Werkzeughalter	2-Stück-Packung	30 x 5 x 3,5 9003414 47032 3 9003414 47082 8 9003414 47052 1
FloraBoard		84 x 24 x 205 9003414 47035 4 9003414 47085 9 9003414 47055 2

Zubehör	Maße B x T x H (cm)	EAN-Code
aus feuerverzinktem Stahlblech, grauweiß beschichtet		
Regalböden	2-Stück-Packung	56 x 26 x 17,3 9003414 45040 0
	4-Stück-Packung	56 x 26 x 17,3 9003414 45050 9
	2-Stück-Packung	56 x 44,5 x 17,3 9003414 45060 8
Einhängesack	mit Wandschiene	56 x 34 x 20 9003414 47073 6
Müllsackhalterung		56 x 44,6 x 21,2 9003414 45046 2
Haken-Set	je ein Kombi-, Stiel- und Schaufelhaken	56 x 23 x 10 9003414 47072 9
Gerätehalter	2-Stück-Packung	28 x 10,4 x 17,2 9003414 47021 7
Türkörbe	2-Stück-Packung	34 x 10 x 9,5 9003414 46025 6
Regalkörbe	2-Stück-Packung	72 x 16 x 11 9003414 46026 3
Bodenschwellen-Rampe	nur bei Doppeltür und Bodenrahmen	170,5 x 9,1 x 3 9003414 41001 5
BikeLift®	Standard	28,2 x 41,3 x 184,7 9003414 49052 9
	mit Schwenkvorrichtung	28,2 x 55,6 x 182,8 9003414 49053 6
Fahrradaufhängung BikeMax	1-Stück-Packung	28 x 14,5 x 205,5 9003414 49030 7
Fahrradständer BikeHolder	Set für 2 Räder	56 x 17,7 x 33 9003414 49032 1
Elektro-Montagepaneel		28 x 4 x 204 9003414 46034 8
Solarleuchte		15 x 10 x 5 9003414 46042 3
LED-Leuchte		44 x 4 x 1,5 9003414 46041 6
PV-Montage-Vorbereitung für Seitenwand	mit 3 vertikalen Wandschienen	4,5 x 3,5 x 206 9003414 47024 8

Sonderlösungen

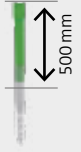
Türvarianten für Gerätehäuser HighLine®, Panorama® und AvantGarde®	Türöffnung	EAN-Code			
	B x H (cm)	silber-metallic	quarzgrau-metallic	dunkelgrau-metallic	
Standardtür mit Türanschlag links	(nicht bei Doppeltür möglich), Hinweis auf Bestellung „Türanschlag links“				
	76 x 182	9003414 89001 5	9003414 89001 5	9003414 89001 5	
Zusatztür	mit Edelstahl-Drückergarnitur und Gasdruckfeder				
	79x 185	9003414 83002 8	9003414 88002 3	9003414 84002 7	
Zusätzliche Doppeltür	(nicht bei AvantGarde®)				
	155 x 182	9003414 83004 2	9003414 88004 7	9003414 84004 1	
Türvarianten für Gerätehaus AvantGarde® ECO	Türöffnung	EAN-Code			
	B x H (cm)	silber-metallic	quarzgrau-metallic	dunkelgrau-metallic	
Zusatztür	gesickt, mit Drehgriff-Zylinderschloss und Windhaken				
	79 x 185	9003414 83602 0	9003414 88602 5	9003414 84602 9	
Türvarianten für Gerätehaus Europa	Türöffnung	EAN-Code			
	B x H (cm)	silber-metallic	quarzgrau-metallic	dunkelgrau-metallic	dunkelgrün
Zusätzliche Doppeltür	gesickt, mit Drehgriff-Zylinderschloss und Windhaken				
	148 x 172	9003414 29001 3	9003414 22001 0	9003414 24001 8	9003414 23001 9
Türvarianten für Gerätehaus Neo	Türöffnung	EAN-Code			
	B x H (cm)	silber-metallic	quarzgrau-metallic	dunkelgrau-metallic	
Zusatztür					
	83 x 203	9003414 81002 0	9003414 87002 4	9003414 85002 6	
Zusätzliche Doppeltür					
	167 x 200	9003414 81001 3	9003414 87001 7	9003414 85001 9	
Sonderlösung SmartBase ^{PLUS}			EAN-Code		
Verlängerungssatz					
	für Erdschraube Verlängerungsrohr mit Schraube, Beilagscheibe und Mutter max. Verlängerung ca. 500 mm	1-Stück-Packung	9003414 43411 0		

Geräteschränke

WoodStock®	Größe	Außenmaße*	Innenmaße	Fundamentmaße	Volumen	Gewicht	EAN-Code		
		B x T x H (cm)	B x T x H (cm)	B x T (cm)	(m³)	(kg)	silber-metallic	quarzgrau-metallic	dunkelgrau-metallic
	150	157 x 102 x 199	142 x 70 x 185	155 x 83	1,8	48,5	9003414 35010 6	9003414 38010 3	9003414 37010 4
	230	229 x 102 x 199	214 x 70 x 185	227 x 83	2,8	54,1	9003414 35020 5	9003414 38020 2	9003414 37020 3
	300	300,7 x 102 x 199	286 x 70 x 185	299 x 83	3,7	67,0	9003414 35040 3	9003414 38040 0	9003414 37040 1
Zubehör	für Größe		Maße B x T x H (cm)						
Alu-Bodenplatte	150		141,5 x 69,5 x 0,2			9,9	9003414 48010 0		
	230		213,5 x 69,5 x 0,2			14,0	9003414 48080 3		
	300		285,5 x 69,5 x 0,2			15,3	9003414 48013 1		
Rückwand	150		145,5 x 1,1 x 196,5			15,7	9003414 35012 0	9003414 38012 7	9003414 37012 8
	230		217,5 x 1,1 x 196,5			22,5	9003414 35022 9	9003414 38022 6	9003414 37022 7
	300		288,6 x 1,1 x 196,5			28,7	9003414 35042 7	9003414 38042 4	9003414 37042 5
Türpaket	150		157 x 5 x 171			28,5	9003414 35001 4	9003414 38001 1	9003414 37001 2
	230		229 x 5 x 171			41,2	9003414 35002 1	9003414 38002 8	9003414 37002 9
Hinweis: Wird der Bodenrahmen direkt im Splittbett (ca. 10 cm Splitt, ohne Fundament oder Platten) verlegt, werden zur Befestigung im Erdreich Bodenanker benötigt. Die Sturmsicherheit muss kundenseitig sichergestellt werden. Bei Gr. 150, 230: insges. 6 Stk.; bei Gr. 300: insges. 10 tk. notwendig.									
Bodenanker	4-Stück-Packung						9003414 41004 6		
	6-Stück-Packung						9003414 41006 0		

*höchste Stelle, inkl. Dachvorsprung

Geräteschrank	Größe	Außenmaße*	Innenmaße	Fundamentmaße	Gewicht	EAN-Code			
		B x T x H (cm)	B x T x H (cm)	B x T (cm)	(kg)	silber-metallic	quarzgrau-metallic	dunkelgrau-metallic	
	Türöffnung: Gr. 90: 65 x 170 cm (B x H), ab Gr. 150: 135 x 170 cm (B x H)								
	90	93 x 83 x 182,5	88 x 78 x 177	93 x 83	56,4	9003414 34030 5	9003414 30030 9	9003414 31030 8	
	150	155 x 83 x 182,5	150 x 78 x 177	155 x 83	75,1	9003414 34010 7	9003414 30010 1	9003414 31010 0	
	150 ^{LARGE}	156 x 155 x 184	150 x 150 x 177	155 x 155	106,1	9003414 34910 0	9003414 30910 4	9003414 31910 3	
	190	190 x 83 x 182,5	185 x 78 x 177	190 x 83	87,9	9003414 34060 2	9003414 30060 6	9003414 31060 5	
	190 ^{LARGE}	192 x 155 x 184	186 x 150 x 177	191 x 155	119,2	9003414 34960 5	9003414 30960 9	9003414 31960 8	
	230	227 x 83 x 182,5	222 x 78 x 177	227 x 83	96,2	9003414 34080 0	9003414 30080 4	9003414 31080 3	
	230 ^{LARGE}	228 x 155 x 184	222 x 150 x 177	227 x 155	130,5	9003414 34980 3	9003414 30980 7	9003414 31980 6	

*höchste Stelle, inkl. Dachvorsprung

Fundamentzubehör / Fundament Geräteschrank	EAN-Code		EAN-Code		EAN-Code		EAN-Code	
	Alu-Bodenrahmen		Alu-Bodenplatte		SmartBase		SmartBase ^{PLUS}	
								
90	9003414 41011 4	9003414 48011 7	9003414 43982 5	9003414 43482 0				
150	9003414 41010 7	9003414 48010 0	9003414 43901 6	9003414 43401 1				
150 ^{LARGE}	9003414 41020 6	9003414 48020 9	9003414 43906 1	9003414 43406 6				
190	9003414 41012 1	9003414 48012 4	9003414 43929 0	9003414 43426 4				
190 ^{LARGE}	9003414 41015 2	9003414 48015 5	9003414 43910 8	9003414 43510 0				
230	9003414 41080 0	9003414 48080 3	9003414 43936 8	9003414 43436 3				
230 ^{LARGE}	9003414 41030 5	9003414 48030 8	9003414 43912 2	9003414 43412 7				
Hinweis: Schlagbohrmaschinen können im gut sortierten Fachhandel ausgeliehen werden, der benötigte Bohrer ist auch bei Biohort erhältlich.								
Bohrer-Ø 40 x 570 mm für SDS max Aufnahme Ø 18 mm (für SmartBase ^{PLUS})							9003414 43410 3	
Hinweis: Wird der Bodenrahmen direkt im Splittbett (ca. 10 cm Splitt, ohne Fundament oder Platten) verlegt, werden zur Befestigung im Erdreich Bodenanker benötigt. Die Sturmsicherheit muss kundenseitig sichergestellt werden. Bei Gr. 90, 150: insges. 4 Stk.; bei Gr. 150 ^{LARGE} , 190, 190 ^{LARGE} , 230: insges. 6 Stk.; bei Gr. 230 ^{LARGE} : insges. 8 Stk. notwendig.								
Bodenanker	4-Stück-Packung		9003414 41004 6					
	6-Stück-Packung		9003414 41006 0					

Zubehör	Maße B x T x H (cm)		EAN-Code		
Regalsteher	2-Stück-Packung		4 x 4 x 173		9003414 46020 1
Regalböden	2-Stück-Packung		72 x 25,5 x 7,5		9003414 45010 3
	4-Stück-Packung		72 x 24,5 x 7,5		9003414 45020 2
	2-Stück-Packung		72 x 43,5 x 12,5		9003414 45030 1
Klapptisch			69,2 x 57,5 x 40		9003414 40011 5
Einhängesack	mit Wandschiene		67 x 34 x 20		9003414 47071 2
Müllsackhalterung			72 x 44,6 x 16,2		9003414 45016 5
Haken-Set	je ein Kombi-, Stiel- und Schaufelhaken		72 x 17 x 73		9003414 47070 5
Gerätehalter	4-Stück-Packung		13 x 9,5 x 30		9003414 47020 0
Türkörbe	2-Stück-Packung		34 x 10 x 9,5		9003414 46025 6
Regalkörbe	2-Stück-Packung		72 x 16 x 11		9003414 46026 3
Elektro-Montagepaneel			28 x 6 x 172,5		9003414 46030 0
Solarleuchte			15 x 10 x 5		9003414 46042 3
LED-Leuchte			44 x 4 x 1,5		9003414 46041 6
Gasdruckfeder-Set	150 / 230 / 150 ^{LARGE} / 230 ^{LARGE}		170 x 13,5 x 9,5		9003414 40008 5
	190 / 190 ^{LARGE}		170 x 13,5 x 9,5		9003414 40009 2

Terrassenschrank Julia®	Größe	Außenmaße	Innenmaße	Volumen	Gewicht	EAN-Code		
		B x T x H (cm)	B x T x H (cm)	(l)	(kg)	silber-metallic	quarzgrau-metallic	dunkelgrau-metallic
	M	77,7 x 57 x 140,2	72,1 x 45,9 x 135,3	447,8	40,7	9003414 55075 9	9003414 58075 6	9003414 56075 8
	L	77,7 x 57 x 180,9	72,1 x 45,9 x 176	582,5	47,3	9003414 55085 8	9003414 58085 5	9003414 56085 7
	M ^{HIGH}	77,7 x 87 x 140,2	72,1 x 76 x 135,3	741,4	49,3	9003414 55015 5	9003414 58015 2	9003414 56015 4
	L ^{HIGH}	77,7 x 87 x 180,9	72,1 x 76 x 176	964,4	56,9	9003414 55025 4	9003414 58025 1	9003414 56025 3
Zubehör	für Größe		Maße B x T x H (cm)		EAN-Code			
Regalboden-Set	für alle Größen		66 x 74 x 12,5		9003414 75056 2			
Einlegeboden	L, L ^{HIGH}		66 x 28 x 7,5		9003414 75057 9			

Terrassenschrank Romeo®	Größe	Außenmaße	Innenmaße	Volumen	Gewicht	EAN-Code		
		B x T x H (cm)	B x T x H (cm)	(l)	(kg)	silber-metallic	quarzgrau-metallic	dunkelgrau-metallic
	M	132 x 57 x 140,2	127 x 46 x 135	788,7	68,1	9003414 55070 4	9003414 58070 1	9003414 56070 3
	L	132 x 87 x 140,2	127 x 76 x 135	1.303,0	81,9	9003414 55080 3	9003414 58080 0	9003414 56080 2
	M ^{HIGH}	132 x 57 x 181	127 x 46 x 176	1.028,2	76,8	9003414 55010 0	9003414 58010 7	9003414 56010 9
	L ^{HIGH}	132 x 87 x 181	127 x 76 x 176	1.698,8	90,4	9003414 55020 9	9003414 58020 6	9003414 56020 8
Zubehör	für Größe		Maße B x T x H (cm)		EAN-Code			
Regalböden	für alle Größen		61 x 43 x 40 (2-teilig)		9003414 75055 5			

Gartenboxen, Mülltonnenboxen und Fahrradgaragen

FreizeitBox	Größe	Außenmaße	Innenmaße	Volumen	Gewicht	EAN-Code				
		B x T x H (cm)	B x T x H (cm)	(l)	(kg)	weiß	silber-metallic	quarzgrau-met.	dunkelgrau-met.	bronze-metallic
	100	101 x 46 x 61	92 x 37,5 x 56	193,2	19,4	9003414 61010 1	9003414 64010 8	9003414 68010 4	9003414 65010 7	9003414 62010 0
	130	134 x 62 x 71	125 x 53,5 x 66	441,4	29,6	9003414 61040 8	9003414 64040 5	9003414 68040 1	9003414 65040 4	9003414 62040 7
	160 ^{HIGH}	160 x 79 x 83	151 x 70,5 x 78	830,4	43,4	9003414 61060 6	9003414 64060 3	9003414 68060 9	9003414 65060 2	9003414 62060 5
	180	181 x 79 x 71	172 x 70,5 x 66	800,3	45,6	9003414 61030 9	9003414 64030 6	9003414 68030 2	9003414 65030 5	9003414 62030 8
	200	201 x 79 x 83	192 x 70,5 x 77,5	1.049,0	56,0	9003414 61090 3	9003414 64090 0	9003414 68090 6	9003414 65090 9	9003414 62090 2
Zubehör	für Größe		Maße (cm)		EAN-Code					
Deckelnetz	für alle Größen		25 x 67 x 2		9003414 67010 5					
Einhängesack Typ A	100, 160, 180, 200		67 x 34 x 20		9003414 67070 9					
Einhängesack Typ B	130		54,5 x 50 x 20		9003414 67071 6					
Einhängesack Typ C	160, 180, 200		68,5 x 67 x 20		9003414 67072 3					
PaketBox-Kit	für alle Größen		16,5 x 26,5 x 5		9003414 67020 4					

PaketBox	Größe	Außenmaße	Innenmaße	Volumen	Gewicht	EAN-Code				
		B x T x H (cm)	B x T x H (cm)	(l)	(kg)	weiß	silber-metallic	quarzgrau-met.	dunkelgrau-met.	bronze-met.
	100	101 x 46 x 61	92 x 37,5 x 56	193,2	19,9	9003414 61910 4	9003414 64910 1	9003414 68910 7	9003414 65910 0	9003414 62910 3

StyleBox®	Größe	Außenmaße	Innenmaße	Volumen	Gewicht	EAN-Code		
		B x T x H (cm)	B x T x H (cm)	(l)	(kg)	silber-metallic	quarzgrau-metallic	dunkelgrau-metallic
	140	140 x 60 x 71	139 x 56 x 64	498,2	44,0	9003414 19830 2	9003414 19832 6	9003414 19831 9
	170	170 x 70 x 81	169 x 66 x 74	825,4	58,9	9003414 19833 3	9003414 19835 7	9003414 19834 0
	210	207 x 80 x 81	206 x 76 x 74	1.158,5	74,6	9003414 19836 4	9003414 19838 8	9003414 19837 1
Zubehör	für Größe		Maße B x T x H (cm)		EAN-Code			
Deckelnetz	für alle Größen		25 x 67 x 2		9003414 67010 5			
Einhängesack Typ D	140		48,5 x 50,5 x 20		9003414 67073 0			
Einhängesack Typ E	170		59 x 50,5 x 20		9003414 67074 7			
Einhängesack Typ C	210		68,5 x 67 x 20		9003414 67072 3			
Rollen	für alle Größen		6 x 3 x 3,6, 2-Stück-Packung		9003414 67030 3			

LoungeBox®	Größe	Außenmaße	Innenmaße	Volumen	Gewicht	EAN-Code		
		B x T x H (cm)	B x T x H (cm)	(l)	(kg)	silber-metallic	quarzgrau-metallic	dunkelgrau-metallic
	160	160 x 70 x 83,5	159 x 65 x 78	806,1	50,1	9003414 64065 8	9003414 68065 4	9003414 65065 7
	200	200 x 85 x 90	199 x 78 x 83	1.288,3	71,9	9003414 64075 7	9003414 68075 3	9003414 65075 6
Zubehör	für Größe		Maße B x T x H (cm)		EAN-Code			
Deckelnetz	für alle Größen		25 x 67 x 2		9003414 67010 5			
Einhängesack Typ B	160		54,5 x 50 x 20		9003414 67071 6			
Einhängesack Typ C	200		68,5 x 67 x 20		9003414 67072 3			

HighBoard	Größe	Außenmaße	Innenmaße	Volumen	Gewicht	EAN-Code		
		B x T x H (cm)	B x T x H (cm)	(l)	(kg)	silber-metallic	quarzgrau-metallic	dunkelgrau-metallic
	160	160,5 x 70,5 x 118	156 x 62 x 113	1.092,9	82,7	9003414 72015 2	9003414 70015 4	9003414 73015 1
	200	200,5 x 84,5 x 127	195 x 76 x 120	1.778,4	114,5	9003414 72025 1	9003414 70025 3	9003414 73025 0
Zubehör		für Größe			Maße B x T x H (cm)	EAN-Code		
Werkzeughalter		160, 200			51,6 x 3,5 x 5	9003414 47031 6	9003414 47081 1	9003414 47051 4
Deckelnetz		160, 200			25 x 67 x 2	9003414 67010 5		
Zwischenboden		160			78 x 30 x 53,5 je Boden (4-teilig)	9003414 75015 9		
		200			97 x 74 x 53,5 je Boden (2-teilig)	9003414 75025 8		
Einhängesack Typ B		160			54,5 x 50 x 20	9003414 67071 6		
Einhängesack Typ C		200			68,5 x 67 x 20	9003414 67072 3		
Fahrradständer BikeHolder		200			72 x 10 x 33	9003414 49012 3		
Elektro-Montagepaneel		200			58 x 2 x 23	9003414 46032 4		
Müllsackhalterung		160			43,8 x 60 x 4,4	9003414 75016 6		
		200			43,8 x 73,8 x 4,4	9003414 75026 5		

StoreMax®	Größe	Außenmaße	Innenmaße	Volumen	Gewicht	EAN-Code		
		B x T x H (cm)	B x T (cm)	(l)	(kg)	silber-metallic	quarzgrau-metallic	dunkelgrau-metallic
	120	117 x 73 x 109	114 x 62 x 104,6	739,3	48,2	9003414 72060 2	9003414 70060 4	9003414 73060 1
	160	163 x 78 x 120	160 x 67 x 115,6	1.239,2	65,1	9003414 72010 7	9003414 70010 9	9003414 73010 6
	190	190 x 97 x 136	188 x 86 x 131,6	2.127,7	88,8	9003414 72020 6	9003414 70020 8	9003414 73020 5
Zubehör		für Größe			Maße B x T x H (cm)	EAN-Code		
Eckregale-Set (Dreieck)		120, 160			54 x 54 x 53,5	9003414 74010 5		
Zwischenboden		160			160 (2 x 80) x 59,5 x 53,5	9003414 75010 4		
		190			187 (2 x 93,5) x 74,5 x 53,5	9003414 75020 3		
Regale-Set		190			72 x 24,5 x 53,5	9003414 74020 4		
Fahrradständer BikeHolder		190			72 x 15 x 33	9003414 74030 3		

MiniGarage	Größe	Außenmaße	Innenmaße	Fundamentmaße	Gewicht	EAN-Code		
		B x T x H (cm)	B x T x H (cm)	B x T (cm)	(kg)	silber-metallic	quarzgrau-metallic	dunkelgrau-metallic
	L	145 x 203 x 151	140 x 195 x 143,5	145 x 203	107,5	9003414 55040 7	9003414 58040 4	9003414 56040 6
		Zubehör		Maße B x T x H (cm)			EAN-Code	
Alu-Bodenrahmen*		140 x 198 x 4			9003414 41032 9			
Bodenanker**		4-Stück-Packung (insgesamt werden 8 Stk. benötigt)			9003414 41004 6			
Alu-Bodenplatte*		131,6 x 189,7 x 0,2			9003414 48032 2			
SmartBase*		140 x 198 x 18			9003414 43938 2			
SmartBase ^{PLUS} *		140 x 198 x 65			9003414 43439 4			
Regale-Set*		77 x 26,8 x 14 je Boden, inkl. Regalsteher			9003414 45013 4			
Fahrradschiene*		17,9 x 199,9 x 139,5			9003414 49014 7			
Elektro-Montagepaneel*		77,1 x 3,3 x 140			9003414 46039 3			
LED-Leuchte		44 x 4 x 1,5			9003414 46041 6			

*Bitte beachten Sie, dass sich die Größe der MiniGarage geändert hat. Das Zubehör passt einzig zum „Modell 2023 / Größe L“ mit den Abmessungen 145 x 203 x 150 cm. Bitte überprüfen Sie sorgfältig, ob Sie die richtige Größe besitzen, um das Zubehör ordnungsgemäß nutzen zu können.

**Wird der Bodenrahmen direkt im Splittbett (ca. 10 cm Splitt, ohne Fundament oder Platten) verlegt, werden zur Befestigung im Erdreich Bodenanker benötigt. Die Sturmsicherheit muss kundenseitig sichergestellt werden.

Alex®	Außenmaße	Innenmaße	Volumen	Gewicht	EAN-Code		
	B x T x H (cm)	B x T x H (cm)	(l)	(kg)	silber-metallic	quarzgrau-metallic	dunkelgrau-metallic
	80 x 88 x 129	74,4 x 80 x 124,7	742,2	53,7	9003414 53063 8	9003414 58068 8	9003414 54064 4
	Werden 3 oder mehr Mülltonnenboxen Alex® bestellt, wird ein Sammelrabatt gewährt.						
Zubehör		Türanschlag links			9003414 59065 6	9003414 59065 6	9003414 59065 6
Verbindungselement		für 2 Stk. Alex* (eine Verbindung)			9003414 53067 6	9003414 58067 1	9003414 54067 5
		für 3 Stk. Alex* (zwei Verbindungen)			9003414 53069 0	9003414 58069 5	9003414 54069 9
Gleichschließendes Zylinderschloss		für 2 Stk. Alex*			9003414 50040 2	9003414 50040 2	9003414 50040 2
		für 3 Stk. Alex*			9003414 50041 9	9003414 50041 9	9003414 50041 9
Regalböden		72 x 43,5 x 12,5			9003414 45030 1	9003414 45030 1	9003414 45030 1
Regalsteher		3,3 x 3,3 x 121,8			9003414 46022 5	9003414 46022 5	9003414 46022 5

Alex® Duo	Außenmaße	Innenmaße	Volumen	Gewicht	EAN-Code		
	B x T x H (cm)	B x T x H (cm)	(l)	(kg)	silber-metallic	quarzgrau-metallic	dunkelgrau-metallic
	Türöffnung: 129 x 118 cm (B x H)						
	147 x 88 x 129	142 x 79 x 128	1.435,9	67,1	9003414 53090 4	9003414 58090 9	9003414 54090 3
Zubehör	Maße B x T x H (cm)			EAN-Code			
Boden-Set (Bodenschwellen-Rampe, Alu-Bodenplatte*, Alu-Bodenrahmen**)	142 x 94 x 4			9003414 57094 8			
Hinweis: Wird der Bodenrahmen direkt im Splittbett (ca. 10 cm Splitt, ohne Fundament oder Platten) verlegt, werden zur Befestigung im Erdreich Bodenanker benötigt. Die Sturmsicherheit muss kundenseitig sichergestellt werden. Bei Alex® Duo: insges. 8 Stk. notwendig.							
Bodenanker	1,5 x 4,5 x 53 4-Stück-Packung			9003414 41004 6			
Regalsteher	5,3 x 2,2 x 122,3 2-Stück-Packung			9003414 46024 9			
Regalböden	56 x 26 x 17,3, 2-Stück-Packung			9003414 45040 0			
Regalböden (tief)	56 x 44,5 x 17,32-Stück-Packung			9003414 45060 8			

*Alu-Bodenplatte: 2 mm Aluminium-Riffelblech. Alu-Bodenrahmen zur optimalen Verlegung erforderlich. Unterfütterung mit einer Schüttung oder XPS-Hartschaumplatten in einer Stärke von ca. 2-3 cm empfohlen (nicht im Lieferumfang enthalten).

**Alu-Bodenrahmen: Aluminium-Profilrohre (40 x 40 mm) mit Eckverbindungen und Befestigungsmaterial (Schrauben)

BikeLift® für die Wandmontage

BikeLift®	Variante	Außenmaße	Gewicht	EAN-Code
		B x T x H (cm)	(kg)	dunkelgrau-metallic
	Standard	16,1 x 38,1 x 180	9,8	9003414 49054 3
	mit Schwenkvorrichtung	16,4 x 52,6 x 181,8	13,0	9003414 49055 0
Zubehör	EAN-Code			
Montagepaneel für Steckdose	kombinierbar mit allen Varianten	9,6 x 11,8 x 4,3	0,2	9003414 49059 8

Passt für fast jedes Fahrrad. Check your bike: www.biohort.com/bikelift

Reinigungsmittel

CleanLine		Volumen	EAN-Code	
	Universalreiniger	Mit starker Lösekraft gegen Fette, Öle, Veralgung und Verschmutzung jeder Art. Bildet kurzfristig eine schmutz- und wasserabweisende Oberfläche. Perfekt zum Entfernen von Fingerabdrücken nach der Montage.	1000 ml	9003414 99000 5
	Konservierung	Hinterlässt einen wasser- und schmutzabweisenden Schutzfilm (Lotuseffekt). Schützen Sie Ihr Biohort-Produkt vor Umwelteinflüssen und sorgen Sie gleichzeitig für einen seidenmatten Glanz.	750 ml	9003414 99100 2
	Sparsset	(Universalreiniger + Konservierung)	1000 ml + 750 ml	9003414 99200 9



CasaVita® – Ihr erweiterter Wohnraum

Erhältlich in **zwei Farben** und **10 Größen**.

Die ganze Variantenvielfalt, das Zubehör und technische Details finden Sie unter www.biohort.com/casavita.

Zum Produkt



Pergola	Größe	Außenmaße	Innenmaße	Gewicht (kg)	Farbkombinationen			EAN-Code
		B x T x H (cm)	B x T x H (cm)		Rahmenfarbe	Farbe der Dachlamellen	Varianten	
	3x3	312 x 312 x 264	272 x 272 x 235	243,8	quarzgrau-metallic	quarzgrau-metallic	1	9003414 92217 4
						silber-metallic	1.2	9003414 92219 8
						weiß	1.3	9003414 94946 1
					dunkelgrau-metallic	dunkelgrau-metallic	1.4	9003414 92216 7
						silber-metallic	1.5	9003414 92218 1
						weiß	1.6	9003414 94916 4
					weiß	weiß	1.7	9003414 94602 6
						silber-metallic	1.8	9003414 94771 9
						quarzgrau-metallic	2	9003414 92221 1
	3,5x3	367,5 x 312 x 264	328 x 272 x 235	266,2	quarzgrau-metallic	quarzgrau-metallic	2.2	9003414 92223 5
						silber-metallic	2.3	9003414 94950 8
						weiß	2.4	9003414 92220 4
					dunkelgrau-metallic	dunkelgrau-metallic	2.5	9003414 92222 8
						silber-metallic	2.6	9003414 94918 8
						weiß	2.7	9003414 94604 0
					weiß	weiß	2.8	9003414 94773 3
						quarzgrau-metallic	3	9003414 92225 9
						quarzgrau-metallic	quarzgrau-metallic	3.2
	silber-metallic	3.3	9003414 94954 6					
	weiß	3.4	9003414 92224 2					
	4x3	404,5 x 312 x 264	365 x 272 x 235	293,2	dunkelgrau-metallic	dunkelgrau-metallic	3.5	9003414 92226 6
						silber-metallic	3.6	9003414 94920 1
						weiß	3.7	9003414 94606 4
					weiß	weiß	3.8	9003414 94775 7
						quarzgrau-metallic	4	9003414 92389 8
						quarzgrau-metallic	quarzgrau-metallic	4.2
					silber-metallic		4.3	9003414 94947 8
					weiß		4.4	9003414 92388 1
3x3,5					312 x 367,5 x 264	272 x 328 x 235	271,5	dunkelgrau-metallic
	silber-metallic	4.6	9003414 94917 1					
	weiß	4.7	9003414 94603 3					
	weiß	weiß	4.8	9003414 94772 6				
		quarzgrau-metallic	5	9003414 92229 7				
		quarzgrau-metallic	quarzgrau-metallic	5.2				9003414 92231 0
	silber-metallic		5.3	9003414 95063 4				
	weiß		5.4	9003414 92228 0				
	3,5x3,5	367,5 x 367,5 x 264	328 x 328 x 235	296,9				dunkelgrau-metallic
silber-metallic					5.6	9003414 94919 5		
weiß					5.7	9003414 94605 7		
weiß					weiß	5.8	9003414 94774 0	
					quarzgrau-metallic	6	9003414 92233 4	
					quarzgrau-metallic	quarzgrau-metallic	6.2	9003414 92235 8
silber-metallic						6.3	9003414 94956 0	
weiß						6.4	9003414 92232 7	
4x3,5					404,5 x 367,5 x 264	365 x 328 x 235	328,5	dunkelgrau-metallic
	silber-metallic	6.6	9003414 94921 8					
	weiß	6.7	9003414 94607 1					
	weiß	weiß	6.8	9003414 94776 4				

Pergola	Größe	Außenmaße	Innenmaße	Gewicht (kg)	Farbkombinationen			EAN-Code
		B x T x H (cm)	B x T x H (cm)		Rahmenfarbe	Farbe der Dachlamellen	Varianten	
	4,5x3	460 x 312 x 264	420 x 272 x 235	314,7	quarzgrau-metallic	quarzgrau-metallic	7	9003414 94822 8
						silber-metallic	7.2	9003414 95065 8
						weiß	7.3	9003414 94959 1
					dunkelgrau-metallic	dunkelgrau-metallic	7.4	9003414 94821 1
						silber-metallic	7.5	9003414 95066 5
						weiß	7.6	9003414 94923 2
					weiß	weiß	7.7	9003414 94820 4
						silber-metallic	7.8	9003414 95067 2
	4,5x3,5	460 x 367,5 x 264	420 x 327,5 x 235	353,0	quarzgrau-metallic	quarzgrau-metallic	8	9003414 94825 9
						silber-metallic	8.2	9003414 95077 1
						weiß	8.3	9003414 94961 4
					dunkelgrau-metallic	dunkelgrau-metallic	8.4	9003414 94824 2
						silber-metallic	8.5	9003414 95078 8
						weiß	8.6	9003414 94925 6
					weiß	weiß	8.7	9003414 94823 5
						silber-metallic	8.8	9003414 95079 5
	5x3	515,5 x 312 x 264	475,5 x 272 x 235	347,4	quarzgrau-metallic	quarzgrau-metallic	9	9003414 94828 0
						silber-metallic	9.2	9003414 95068 9
						weiß	9.3	9003414 94965 2
					dunkelgrau-metallic	dunkelgrau-metallic	9.4	9003414 94827 3
						silber-metallic	9.5	9003414 95069 6
						weiß	9.6	9003414 94928 7
					weiß	weiß	9.7	9003414 94826 6
						silber-metallic	9.8	9003414 95070 2
	5x3,5	515,5 x 367,5 x 264	475,5 x 327,5 x 235	391,3	quarzgrau-metallic	quarzgrau-metallic	10	9003414 94865 5
						silber-metallic	10.2	9003414 95081 8
						weiß	10.3	9003414 94970 6
					dunkelgrau-metallic	dunkelgrau-metallic	10.4	9003414 94864 8
						silber-metallic	10.5	9003414 95082 5
						weiß	10.6	9003414 94930 0
					weiß	weiß	10.7	9003414 94860 0
						silber-metallic	10.8	9003414 95083 2
	5,5x3	552,5 x 312 x 264	512,5 x 272 x 235	362,1	quarzgrau-metallic	quarzgrau-metallic	11	9003414 94868 6
						silber-metallic	11.2	9003414 95071 9
						weiß	11.3	9003414 94971 3
					dunkelgrau-metallic	dunkelgrau-metallic	11.4	9003414 94867 9
						silber-metallic	11.5	9003414 95072 6
						weiß	11.6	9003414 94931 7
					weiß	weiß	11.7	9003414 94866 2
						silber-metallic	11.8	9003414 95073 3
	5,5x3,5	552,5 x 367,5 x 264	512,5 x 327,5 x 235	408,0	quarzgrau-metallic	quarzgrau-metallic	12	9003414 94879 2
						silber-metallic	12.2	9003414 95084 9
						weiß	12.3	9003414 94974 4
					dunkelgrau-metallic	dunkelgrau-metallic	12.4	9003414 94878 5
						silber-metallic	12.5	9003414 95085 6
						weiß	12.6	9003414 94933 1
					weiß	weiß	12.7	9003414 94877 8
						silber-metallic	12.8	9003414 95086 3
6x3	608 x 312 x 264	568 x 272 x 235	395,8	quarzgrau-metallic	quarzgrau-metallic	13	9003414 94882 2	
					silber-metallic	13.2	9003414 95074 0	
					weiß	13.3	9003414 94975 1	
				dunkelgrau-metallic	dunkelgrau-metallic	13.4	9003414 94881 5	
					silber-metallic	13.5	9003414 95075 7	
					weiß	13.6	9003414 94937 9	
				weiß	weiß	13.7	9003414 94880 8	
					silber-metallic	13.8	9003414 95076 4	
6x3,5	608 x 367,5 x 264	568 x 327,5 x 235	447,3	quarzgrau-metallic	quarzgrau-metallic	14	9003414 94885 3	
					silber-metallic	14.2	9003414 95087 0	
					weiß	14.3	9003414 94977 5	
				dunkelgrau-metallic	dunkelgrau-metallic	14.4	9003414 94884 6	
					silber-metallic	14.5	9003414 95088 7	
					weiß	14.6	9003414 94941 6	
				weiß	weiß	14.7	9003414 94883 9	
					silber-metallic	14.8	9003414 95089 4	

Zubehör	Größe	Gewicht (kg)	EAN-Code		
			dunkelgrau-metallic	quarzgrau-metallic	weiß
*Steuerungsset muss gesondert bestellt werden.					
Elektroantrieb*	für alle Größen	2,3	9003414 92242 6		
Steuerungsset EU / CH / UK (inkl. Fernbedienung)	für alle Größen	3,2	EU:	9003414 92624 0	
			CH:	9003414 93301 9	
			UK:	9003414 93302 6	
LED-Beleuchtung warmweiß*	3x3	2,2	9003414 95529 5		
	3,5x3 / 4x3	2,4	9003414 95530 1		
	3,5x3,5 / 4x3,5 / 4,5x3	2,5	9003414 95531 8		
	4,5x3,5 / 5x3 / 5x3,5 / 5,5x3	2,7	9003414 95532 5		
	5,5x3,5 / 6x3 / 6x3,5	2,9	9003414 95533 2		
Sonnenschutzrollo elektrisch*	für 3m Seite	19,0	9003414 95451 9	9003414 95461 8	9003414 95467 0
	für 3,5m Seite	21,8	9003414 95455 7	9003414 95463 2	9003414 95468 7
	für 4m Seite	23,0	9003414 95459 5	9003414 95465 6	9003414 95469 4
Sonnenschutzrollo manuell	für 3m Seite	19,0	9003414 92236 5	9003414 92237 2	9003414 94720 7
	für 3,5m Seite	21,8	9003414 92238 9	9003414 92239 6	9003414 94721 4
	für 4m Seite	23,0	9003414 92240 2	9003414 92241 9	9003414 94722 1
Lamellenseitenwand mit Abschlussblende	2m	70,6	9003414 94782 5	9003414 94783 2	9003414 94781 8
	2,5m	91,6	9003414 94799 3	9003414 94800 6	9003414 94798 6
	3m	99,9	9003414 92243 3	9003414 92244 0	9003414 94684 2
	3,5m	116,7	9003414 92245 7	9003414 92246 4	9003414 94693 4
	4m	130,6	9003414 92247 1	9003414 92248 8	9003414 94694 1
Glasschiebewand Klarglas	für 3m Seite	317,3	9003414 95762 6	9003414 95765 7	9003414 95764 0
	für 3,5m Seite	349,7	9003414 95769 5	9003414 95767 1	9003414 95772 5
	für 4m Seite	376,2	9003414 95775 6	9003414 95773 2	9003414 95777 0
	für 4,5m Seite	412,1	9003414 95790 9	9003414 95789 3	9003414 95791 6
	für 5m Seite	443,4	9003414 95793 0	9003414 95792 3	9003414 95794 7
	für 5,5m Seite	464,8	9003414 95796 1	9003414 95795 4	9003414 95797 8
	für 6m Seite	496,7	9003414 95799 2	9003414 95798 5	9003414 95800 5
Heizstrahler (inkl. WiFi)	70 x 14 x 10	2,9	EU:	9003414 95807 4	
	70 x 14 x 10	3,4	CH:	9003414 95808 1	
Höheneinstellbare Grundplatte	20 x 20 x 25,5	3,4	9003414 95811 1	9003414 95810 4	9003414 95812 8

Sichtschutzelement ohne Lichtpaneel	Größe	Außenmaße	Gewicht	EAN-Code			
		B x T x H (cm)	(kg)	silber-metallic	quarzgrau-metallic	dunkelgrau-metallic	
Höhe: 90 cm	Besteht aus Wandpaneelen und zwei Führungsschienen für die Montage zwischen zwei Sichtschutz-Steher, kann auch an einer Hausmauer o.Ä. befestigt werden						
	100 x 90	96 x 4,4 x 91	13,2	9003414 15924 2	9003414 15920 4	9003414 15892 4	
	150 x 90	145 x 4,4 x 91	17,7	9003414 15925 9	9003414 15921 1	9003414 15893 1	
	180 x 90	180 x 4,4 x 91	21,5	9003414 15926 6	9003414 15922 8	9003414 15894 8	
	200 x 90	194 x 4,4 x 91	22,9	9003414 15928 0	9003414 15923 5	9003414 15917 4	
Höhe: 135 cm	Besteht aus Wandpaneelen und zwei Führungsschienen für die Montage zwischen zwei Sichtschutz-Steher, kann auch an einer Hausmauer o.Ä. befestigt werden						
	100 x 135	96 x 4,4 x 137	20,3	9003414 15981 5	9003414 15977 8	9003414 15973 0	
	150 x 135	145 x 4,4 x 137	27,2	9003414 15982 2	9003414 15978 5	9003414 15974 7	
	180 x 135	180 x 4,4 x 137	33,4	9003414 15983 9	9003414 15979 2	9003414 15975 4	
	200 x 135	194 x 4,4 x 137	35,5	9003414 15984 6	9003414 15980 8	9003414 15976 1	
Höhe: 180 cm	Besteht aus Wandpaneelen und zwei Führungsschienen für die Montage zwischen zwei Sichtschutz-Steher, kann auch an einer Hausmauer o.Ä. befestigt werden						
	100 x 180	96 x 4,4 x 182	25,7	9003414 16046 0	9003414 16042 2	9003414 16038 5	
	150 x 180	145 x 4,4 x 182	34,7	9003414 16047 7	9003414 16043 9	9003414 16039 2	
	180 x 180	180 x 4,4 x 182	42,3	9003414 16048 4	9003414 16044 6	9003414 16040 8	
	200 x 180	194 x 4,4 x 182	45,1	9003414 16049 1	9003414 16045 3	9003414 16041 5	
Sichtschutzelement mit Lichtpaneel	Größe	Außenmaße	Gewicht	EAN-Code			
		B x T x H (cm)	(kg)	silber-metallic	quarzgrau-metallic	dunkelgrau-metallic	
Höhe: 90 cm	Besteht aus Wandpaneel, getöntem Lichtpaneel und zwei Führungsschienen für die Montage zwischen zwei Sichtschutz-Steher, kann auch an einer Hausmauer o.Ä. befestigt werden						
	100 x 90	96 x 4,4 x 91	13,1	9003414 15969 3	9003414 15965 5	9003414 15961 7	
	150 x 90	145 x 4,4 x 91	17,7	9003414 15970 9	9003414 15966 2	9003414 15962 4	
	180 x 90	180 x 4,4 x 91	21,1	9003414 15971 6	9003414 15967 9	9003414 15963 1	
	200 x 90	194 x 4,4 x 91	22,3	9003414 15972 3	9003414 15968 6	9003414 15964 8	
Höhe: 135 cm	Besteht aus Wandpaneelen, getöntem Lichtpaneel und zwei Führungsschienen für die Montage zwischen zwei Sichtschutz-Steher, kann auch an einer Hausmauer o.Ä. befestigt werden						
	100 x 135	96 x 4,4 x 137	20,2	9003414 16034 7	9003414 15989 1	9003414 15985 3	
	150 x 135	145 x 4,4 x 137	27,2	9003414 16035 4	9003414 15990 7	9003414 15986 0	
	180 x 135	180 x 4,4 x 137	33,0	9003414 16036 1	9003414 15991 4	9003414 15987 7	
	200 x 135	194 x 4,4 x 137	34,9	9003414 16037 8	9003414 15992 1	9003414 15988 4	
Höhe: 180 cm	Besteht aus Wandpaneelen, getöntem Lichtpaneel und zwei Führungsschienen für die Montage zwischen zwei Sichtschutz-Steher, kann auch an einer Hausmauer o.Ä. befestigt werden						
	100 x 180	96 x 4,4 x 182	25,6	9003414 16058 3	9003414 16054 5	9003414 16050 7	
	150 x 180	145 x 4,4 x 182	34,7	9003414 16059 0	9003414 16055 2	9003414 16051 4	
	180 x 180	180 x 4,4 x 182	41,9	9003414 16060 6	9003414 16056 9	9003414 16052 1	
	200 x 180	194 x 4,4 x 182	44,5	9003414 16229 7	9003414 16057 6	9003414 16053 8	
Steher für Sichtschutz	passend für Höhe	min. Höhe max. Höhe	Sockelplatte* B x T (cm)	Gewicht (kg)	EAN-Code		
					silber-metallic	quarzgrau-metallic	dunkelgrau-metallic
Steher zum Andübeln	Werden am Boden angedübelt. Die Steher können sowohl als Anfangs-, Abschluss-, Eck- oder auch Verbindungssteher für die Sichtschutzelemente verwendet werden. Die Wandpaneele passend zur Höhe des Stehers auswählen! Durchmesser: 10 cm. Je Artikel ein Steher.						
	90 cm	95 – 120	15 x 15	10,5	9003414 16342 3	9003414 16341 6	9003414 16340 9
	135 cm	140 – 165	15 x 15	11,4	9003414 16345 4	9003414 16344 7	9003414 16343 0
	180 cm	185 – 210	15 x 15	13,1	9003414 16348 5	9003414 16347 8	9003414 16346 1
Steher zum Einbetonieren	Werden in ein Punktfundament einbetoniert. Die Steher können sowohl als Anfangs-, Abschluss-, Eck- oder auch Verbindungssteher für die Sichtschutzelemente verwendet werden. Die Wandpaneele passend zur Höhe des Stehers auswählen! Durchmesser: 10 cm. Je Artikel ein Steher.						
	90 cm	95 – 120		10,2	9003414 17336 1	9003414 17342 2	9003414 17339 2
	135 cm	140 – 165		11,7	9003414 17337 8	9003414 17343 9	9003414 17340 8
	180 cm	185 – 210		13,8	9003414 17338 5	9003414 17344 6	9003414 17341 5
Montagezubehör	für Steher zum Andübeln					EAN-Code	
Hammerbohrer	Der Hammerbohrer wird verwendet, um im Betonfundament die benötigten Löcher für den Injektionsmörtel zu bohren. Eine Schlagbohrmaschine ist im Fachhandel erhältlich.				für SDS plus Aufnahme Ø14 mm Arbeitslänge: 150 mm	9003414 18784 9	
Ausblaspumpe und Reinigungsbürste	Der Ausbläser wird zur sicheren und einfachen Reinigung vom Bohrloch eingesetzt. Mithilfe der Reinigungsbürste wird das festgesetzte Bohrmehl an den Seiten vom Bohrloch entfernt. Damit wird sichergestellt, dass sich der Injektionsmörtel mit dem Betonfundament verbindet.					9003414 18785 6	
Injektionsmörtel	Der Injektionsmörtel wird benötigt, um die Ankerstangen sicher im Beton zu verkleben.				Inhalt 300 ml ausreichend für mind. 16 Stk. Ankerstangen M12 x 160	9003414 18782 5	
Kartuschenpistole	Mit Hilfe der Kartuschenpistole wird der Injektionsmörtel genau dosiert. Durch die Übersetzung gelingt dies ohne großem Kraftaufwand.				für 310 ml Kartuschen geeignet	9003414 18783 2	
Ankerstangen	Die Ankerstangen werden in das Fundament eingeklebt und garantieren eine sichere Verbindung zwischen Fundament und Biohort Sichtschutz inkl. Sockelplatte. Je Artikel 4 Stk. – reicht für einen Steher.				M12 x 160 R Inkl. Mutter und Unterlegscheiben	9003414 18786 3	



*Das Abdeckblech der Sockelplatte hat die Maße 18 x 18 cm.

Hoch- und Pflanzbeete

HochBeet	Größe	Außenmaße	Innenmaße	Volumen	Gewicht	EAN-Code		
		B x T x H (cm)	B x T x H (cm)	(l)	(kg)	silber-metallic	quarzgrau-metallic	dunkelgrau-metallic
	1x0,5	103,1 x 53,8 x 77	95 x 46 x 77	336,5	34,6	9003414 64012 2	9003414 68012 8	9003414 65012 1
	1x1	103,1 x 103,1 x 77	95 x 95 x 77	694,9	43,2	9003414 64005 4	9003414 68005 0	9003414 65005 3
	1,5x0,5	152 x 53,8 x 77	145 x 46 x 77	513,6	41,3	9003414 64028 3	9003414 68028 9	9003414 65028 2
	1,5x1	152 x 103,1 x 77	145 x 95 x 77	1.060,7	49,9	9003414 64018 4	9003414 68018 0	9003414 65018 3
	1,5x1,5	152 x 152 x 77	145 x 145 x 77	1.618,9	56,6	9003414 64048 1	9003414 68048 7	9003414 65048 0
	2x0,5	201,6 x 53,8 x 77	194 x 46 x 77	687,2	47,6	9003414 64022 1	9003414 68022 7	9003414 65022 0
	2x1	201,6 x 103,1 x 77	194 x 95 x 77	1.419,1	52,9	9003414 64015 3	9003414 68015 9	9003414 65015 2
	2x2	201,6 x 201,6 x 77	194 x 194 x 77	2.898,0	76,4	9003414 64035 1	9003414 68035 7	9003414 65035 0
	L2x1	201,6 x 201,6 x 77	194 x 194 x 77	2.898,0	82,6	9003414 64025 2	9003414 68025 8	9003414 65025 1
	4x1	397 x 103,1 x 77	391 x 96 x 77	2.890,3	96,8	9003414 64085 6	9003414 68085 2	9003414 65085 5

Zubehör	für Größe	Maße B x T x H (cm)	silber-metallic	quarzgrau-metallic	dunkelgrau-metallic
Zwischenboden	1x0,5	98 x 50,8 x 3			9003414 65042 8
	1x1	98 x 100 x 3			9003414 65046 6
	1,5x0,5	147 x 51 x 3			9003414 65045 9
	2x0,5	196 x 50,8 x 3			9003414 65043 5
	1,5x1	147 x 98 x 3			9003414 65049 7
	2x1	196 x 100 x 3			9003414 65047 3
Frühbeetaufsatz	4x1	393,7 x 100 x 3			9003414 65039 8
Schneckenschutz	2x1	200,2 x 101,8 x 28,5	9003414 64013 9	9003414 68013 5	9003414 65013 8
	1x0,5	110,3 x 60,7 x 4,3	9003414 16349 2	9003414 16351 5	9003414 16350 8
	1x1	110,3 x 110,3 x 4,3	9003414 16370 6	9003414 16372 0	9003414 16371 3
	1,5x0,5	159,3 x 60,7 x 4,3	9003414 16367 6	9003414 16369 0	9003414 16368 3
	2x0,5	208,7 x 60,7 x 4,3	9003414 16355 3	9003414 16357 7	9003414 16356 0
	1,5x1	159,3 x 110,3 x 4,3	9003414 16364 5	9003414 16366 9	9003414 16365 2
	2x1	208,7 x 110,3 x 4,3	9003414 16352 2	9003414 16354 6	9003414 16353 9
	1,5x1,5	159,3 x 159,3 x 4,3	9003414 16361 4	9003414 16363 8	9003414 16362 1
	2x2	208,7 x 208,7 x 4,3	9003414 16373 7	9003414 16375 1	9003414 16374 4
Der Schneckenschutz ist nicht mit dem Gewächshausaufsatz Florentina kombinierbar.					
Mähkante	1x0,5	115 x 66,4 x 6,3	9003414 16399 7	9003414 16401 7	9003414 16400 0
	1x1	115 x 115 x 6,3	9003414 16396 6	9003414 16398 0	9003414 16397 3
	1,5x0,5	164 x 66,4 x 6,3	9003414 16393 5	9003414 16395 9	9003414 16394 2
	2x0,5	214 x 66,4 x 6,3	9003414 16382 9	9003414 16384 3	9003414 16383 6
	1,5x1	164 x 115 x 6,3	9003414 16390 4	9003414 16392 8	9003414 16391 1
	2x1	214 x 115 x 6,3	9003414 16379 9	9003414 16381 2	9003414 16380 5
	1,5x1,5	164 x 164 x 6,3	9003414 16385 0	9003414 16387 4	9003414 16386 7
	2x2	214 x 214 x 6,3	9003414 16376 8	9003414 16378 2	9003414 16377 5
Rankgitter (1 Stk.) (bei L-Größe auch 1 Stk. möglich)	L2x1	214 x 214 x 6,3	9003414 16408 6	9003414 16410 9	9003414 16409 3
	für 1m Seite	102 x 4 x 91	9003414 16436 9	9003414 16438 3	9003414 16437 6
	für 1,5m Seite	152 x 4 x 91	9003414 16439 0	9003414 16441 3	9003414 16440 6
	für 2m Seite	201 x 4 x 91	9003414 16442 0	9003414 16444 4	9003414 16443 7
Rankgitter L-Form (2 Stk.)	für 4m Seite	398,3 x 4,2 x 91,1	9003414 92340 9	9003414 92342 3	9003414 92341 6
	1x1	102 x 102 x 91	9003414 16445 1	9003414 16447 5	9003414 16446 8
	1,5x1,5	152 x 152 x 91	9003414 16448 2	9003414 16450 5	9003414 16449 9
Sichtschutz (1 Stk.) (bei L-Größe auch 1 Stk. möglich)	2x2, L2x1	201 x 201 x 91	9003414 16451 2	9003414 16453 6	9003414 16452 9
	für 1m Seite	102 x 4 x 91	9003414 16457 4	9003414 16459 8	9003414 16458 1
	für 1,5m Seite	152 x 4 x 91	9003414 16460 4	9003414 16462 8	9003414 16461 1
	für 2m Seite	201 x 4 x 91	9003414 16463 5	9003414 16465 9	9003414 16464 2
Sichtschutz L-Form (2 Stk.)	für 4m Seite	398,3 x 4,2 x 91,1	9003414 92343 0	9003414 92345 4	9003414 92344 7
	1x1	102 x 102 x 91	9003414 16466 6	9003414 16468 0	9003414 16467 3
	1,5x1,5	152 x 152 x 91	9003414 16469 7	9003414 16471 0	9003414 16470 3
	2x2, L2x1	201 x 201 x 91	9003414 16472 7	9003414 16474 1	9003414 16473 4
Sichtschutz mit Lichtpaneel (1 Stk.) (bei L-Größe auch 1 Stk. möglich)	2x2, L2x1	201 x 201 x 91	9003414 16475 8	9003414 16477 2	9003414 16476 5
	für 1m Seite	102 x 4 x 91	9003414 16478 9	9003414 16480 2	9003414 16479 6
	für 1,5m Seite	152 x 4 x 91	9003414 16481 9	9003414 16483 3	9003414 16482 6
	für 2m Seite	201 x 4 x 91	9003414 16481 9	9003414 16483 3	9003414 16482 6
Sichtschutz mit Lichtpaneel L-Form (2 Stk.)	für 4m Seite	398,3 x 4,2 x 91,1	9003414 92346 1	9003414 92348 5	9003414 92347 8
	1x1	102 x 102 x 91	9003414 16484 0	9003414 16486 4	9003414 16485 7
	1,5x1,5	152 x 152 x 91	9003414 16487 1	9003414 16489 5	9003414 16488 8
	2x2, L2x1	201 x 201 x 91	9003414 16490 1	9003414 16492 5	9003414 16491 8
Bewässerungs-System	für 2x0,5, 2x1			9003414 95688 9	
Gewächshausaufsatz Florentina	2x0,5	201,6 x 54,8 x 136,4		9003414 95396 3	9003414 95395 6
	2x1	201,6 x 104 x 136,4		9003414 95398 7	9003414 95397 0

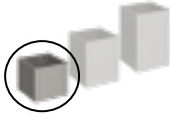
Zubehör	für Größe	Maße B x T x H (cm)	silber-metallic	quarzgrau-metallic	dunkelgrau-metallic
Nur in Kombination mit dem Gewächshausaufsatz Florentina erhältlich.					
Pflanzentopf-Set	2x0,5, 2x1	16,3 x 16,5 x 128		9003414 95701 5	
Wetterschutzblech	2x0,5	50,2 x 30,2 x 4,7		9003414 95699 5	
	2x1	99,5 x 30,2 x 4,7		9003414 95698 8	
Automatische Belüftung	2x0,5, 2x1	67 x 12,5 x 5,5		9003414 95693 3	
Rankhilfe	2x0,5, 2x1	150,8 x 4,2 x 150,8		9003414 95700 8	

Belvedere®	Größe	Außenmaße	Innenmaße	Volumen*	Gewicht	EAN-Code		
		B x T x H (cm)	B x T x H (cm)	(l)	(kg)	silber-metallic	quarzgrau-metallic	dunkelgrau-metallic
MINI	Höhe: 45 cm							
	50^{MINI}	53,8 x 53,8 x 45	46 x 46 x 45	42	19,8	9003414 15888 7	9003414 15875 7	9003414 15853 5
	100^{MINI}	103,1 x 53,8 x 45	95 x 46 x 45	90	27,3	9003414 15887 0	9003414 15874 0	9003414 15852 8
	150^{MINI}	152 x 53,8 x 45	145 x 46 x 45	135	33,7	9003414 15885 6	9003414 15872 6	9003414 15850 4
	200^{MINI}	201,6 x 53,8 x 45	194 x 46 x 45	180	39,9	9003414 15882 5	9003414 15869 6	9003414 15847 4
	L100^{MINI}	103,1 x 103,1 x 45	95 x 95 x 45	130	38,8	9003414 15878 8	9003414 15865 8	9003414 15856 6
	L150^{MINI}	152 x 152 x 45	145 x 145 x 45	225	53,5	9003414 15877 1	9003414 15864 1	9003414 15855 9
	L200^{MINI}	201,6 x 201,6 x 45	194 x 194 x 45	315	66,5	9003414 15876 4	9003414 15863 4	9003414 15854 2
MIDI	Höhe: 61 cm							
	50^{MIDI}	53,8 x 53,8 x 61	46 x 46 x 61	42	23,8	9003414 15940 2	9003414 15919 8	9003414 15904 4
	100^{MIDI}	103,1 x 53,8 x 61	95 x 46 x 61	90	32,9	9003414 15939 6	9003414 15918 1	9003414 15903 7
	150^{MIDI}	152 x 53,8 x 61	145 x 46 x 61	135	40,6	9003414 15937 2	9003414 15915 0	9003414 15901 3
	200^{MIDI}	201,6 x 53,8 x 61	194 x 46 x 61	180	48,3	9003414 15934 1	9003414 15911 2	9003414 15898 6
	L100^{MIDI}	103,1 x 103,1 x 61	95 x 95 x 61	130	46,4	9003414 15930 3	9003414 15907 5	9003414 15891 7
	L150^{MIDI}	152 x 152 x 61	145 x 145 x 61	225	64,0	9003414 15929 7	9003414 15906 8	9003414 15890 0
	L200^{MIDI}	201,6 x 201,6 x 61	194 x 194 x 61	315	79,8	9003414 15927 3	9003414 15905 1	9003414 15889 4
MAXI	Höhe: 77 cm							
	50^{MAXI}	53,8 x 53,8 x 77	46 x 46 x 77	42	27,8	9003414 16021 7	9003414 16008 8	9003414 15953 2
	100^{MAXI}	103,1 x 53,8 x 77	95 x 46 x 74	90	38,5	9003414 16020 0	9003414 16007 1	9003414 15952 5
	150^{MAXI}	152 x 53,8 x 77	145 x 46 x 77	135	46,6	9003414 16018 7	9003414 16005 7	9003414 15950 1
	200^{MAXI}	201,6 x 53,8 x 77	194 x 46 x 74	180	53,9	9003414 16015 6	9003414 16002 6	9003414 15947 1
	L100^{MAXI}	103,1 x 103,1 x 77	95 x 95 x 77	130	54,0	9003414 16011 8	9003414 15998 3	9003414 15943 3
	L150^{MAXI}	152 x 152 x 77	145 x 145 x 77	225	73,6	9003414 16010 1	9003414 15997 6	9003414 15942 6
	L200^{MAXI}	201,6 x 201,6 x 77	194 x 194 x 77	315	93,0	9003414 16009 5	9003414 15996 9	9003414 15941 9

Zubehör	für Größe	Maße B x T x H (cm)	silber-metallic	quarzgrau-metallic	dunkelgrau-metallic
Schneckenschutz	100	110,3 x 60,7 x 4,3	9003414 16349 2	9003414 16351 5	9003414 16350 8
	150	159,3 x 60,7 x 4,3	9003414 16367 6	9003414 16369 0	9003414 16368 3
	200	208,7 x 60,7 x 4,3	9003414 16355 3	9003414 16357 7	9003414 16356 0

Hinweis: Der Schneckenschutz ist nicht mit dem Gewächshausaufsatz Florentina kombinierbar.

Mähkante	50	66,4 x 66,4 x 6,3	9003414 16402 4	9003414 16404 8	9003414 16403 1
	100	115 x 66,4 x 6,3	9003414 16399 7	9003414 16401 7	9003414 16400 0
	150	164 x 66,4 x 6,3	9003414 16393 5	9003414 16395 9	9003414 16394 2
	200	214 x 66,4 x 6,3	9003414 16382 9	9003414 16384 3	9003414 16383 6
	L100	115 x 115 x 6,3	9003414 16414 7	9003414 16416 1	9003414 16415 4
	L150	164 x 164 x 6,3	9003414 16411 6	9003414 16413 0	9003414 16412 3
	L200	214 x 214 x 6,3	9003414 16405 5	9003414 16407 9	9003414 16406 2

*Maße von Pflanzensatz (B x T x H): 50 x 50 x 18 cm; Größe 50: 1 Stk. möglich; Größe 100: 2 Stk. möglich; Größe 150, L100: 3 Stk. möglich; Größe 200: 4 Stk. möglich; Größe L150: 5 Stk. möglich; Größe L200: 7 Stk. möglich

Pflanzensatz	1 Stück	50 x 50 x 18		9003414 16424 6	
	2 Stück	50 x 50 x 18		9003414 16427 7	
	3 Stück	50 x 50 x 18		9003414 16430 7	
	4 Stück	50 x 50 x 18		9003414 16433 8	
Rankgitter (1 Stk.) (bei L-Größe auch 1Stk. möglich)	100	102 x 4 x 91	9003414 16436 9	9003414 16438 3	9003414 16437 6
	150	152 x 4 x 91	9003414 16439 0	9003414 16441 3	9003414 16440 6
	200	201 x 4 x 91	9003414 16442 0	9003414 16444 4	9003414 16443 7
Rankgitter für L-Form (2 Stk.) (jeweils für die langen Seiten)	L100	102 x 102 x 91	9003414 16445 1	9003414 16447 5	9003414 16446 8
	L150	152 x 152 x 91	9003414 16448 2	9003414 16450 5	9003414 16449 9
	L200	201 x 201 x 91	9003414 16451 2	9003414 16453 6	9003414 16452 9
Sichtschutz (1 Stk.) (bei L-Größe auch 1Stk. möglich)	100	102 x 4 x 91	9003414 16457 4	9003414 16459 8	9003414 16458 1
	150	152 x 4 x 91	9003414 16460 4	9003414 16462 8	9003414 16461 1
	200	201 x 4 x 91	9003414 16463 5	9003414 16465 9	9003414 16464 2
Sichtschutz für L-Form (2 Stk.) (jeweils für die langen Seiten)	L100	102 x 102 x 91	9003414 16466 6	9003414 16468 0	9003414 16467 3
	L150	152 x 152 x 91	9003414 16469 7	9003414 16471 0	9003414 16470 3
	L200	201 x 201 x 91	9003414 16472 7	9003414 16474 1	9003414 16473 4
Sichtschutz mit Lichtpaneel (1 Stk.) (bei L-Größe auch 1Stk. möglich)	100	102 x 4 x 91	9003414 16475 8	9003414 16477 2	9003414 16476 5
	150	152 x 4 x 91	9003414 16478 9	9003414 16480 2	9003414 16479 6
	200	201 x 4 x 91	9003414 16481 9	9003414 16483 3	9003414 16482 6
Sichtschutz mit Lichtpaneel für L-Form (2 Stk.) (jeweils für die langen Seiten)	L100	102 x 102 x 91	9003414 16484 0	9003414 16486 4	9003414 16485 7
	L150	152 x 152 x 91	9003414 16487 1	9003414 16489 5	9003414 16488 8
	L200	201 x 201 x 91	9003414 16490 1	9003414 16492 5	9003414 16491 8

*Volumen benötigte Erde. Füllhöhe bis max. 22 cm.

Zubehör	für Größe	Maße B x T x H (cm)	silber-metallic	quarzgrau-metallic	dunkelgrau-metallic
Bewässerungs-System	200 ^{MAXI}			9003414 95688 9	
Gewächshausaufsatz Florentina	200 ^{MAXI}	201,6 x 54,8 x 136,4		9003414 95396 3	9003414 95399 4
Nur in Kombination mit dem Gewächshausaufsatz Florentina erhältlich.					
Pflanzentopf-Set	200 ^{MAXI}	16,3 x 16,5 x 128		9003414 95701 5	
Wetterschutzblech	200 ^{MAXI}	50,2 x 30,2 x 4,7		9003414 95699 5	
Automatische Belüftung	200 ^{MAXI}	67 x 12,5 x 5,5		9003414 95693 3	
Rankhilfe	200 ^{MAXI}	150,8 x 4,2 x 150,8		9003414 95700 8	

DaVinci®	Version	Außenmaße B x T x H (cm)	EAN-Code			
			silber-metallic	quarzgrau-metallic	dunkelgrau-metallic	
	1	Terrassenabgrenzung mit Rankgitter: 1,5 x 1,5m Ecke mit Rankgittern, Abstufung auf beiden Seiten 0,5m MIDI, 1m MINI	299,5 x 299,5 x 168	9003414 17335 4	9003414 17346 0	9003414 17345 3
	2	Terrassenabgrenzung mit Sichtschutz: 1,5m MAXI mit Sichtschutz, 1 x 1m Ecke mit Rankgitter an einer Seite, 0,5m MIDI, 0,5m MINI	250 x 201 x 168	9003414 17347 7	9003414 17349 1	9003414 17348 4
	3	Blumentreppe: 0,5m MINI, 0,5m MIDI, 1m MAXI	201 x 53 x 77	9003414 17350 7	9003414 17352 1	9003414 17351 4

Konfigurieren Sie jetzt Ihr eigenes Pflanzkasten-System DaVinci! www.biohort.com/konfigurator

Gewächshäuser

Gewächshaus Florentina	Größe	Außenmaße	Innenmaße	Volumen	Gewicht	EAN-Code		
		B x T x H (cm)	B x T (cm)	(l)	(kg)	silber-metallic	quarzgrau-metallic	dunkelgrau-metallic
	2x0,5 ^{MAXI}	201,6 x 54,8 x 213,4	193,4 x 45,7 x 206	1,8	100,5		9003414 95400 7	9003414 95399 4
	2x1 ^{MAXI}	201,6 x 104 x 213,4	193,4 x 94,9 x 206	3,8	114,6		9003414 95402 1	9003414 95401 4

Zubehör	für Größe	Maße B x T x H (cm)	silber-metallic	quarzgrau-metallic	dunkelgrau-metallic
Zwischenboden	2x0,5 ^{MAXI}	196 x 50,8 x 3			9003414 65043 5
	2x1 ^{MAXI}	196 x 100 x 3			9003414 65047 3
Mähkante	2x0,5 ^{MAXI}	214 x 66,4 x 6,3	9003414 16382 9	9003414 16384 3	9003414 16383 6
	2x1 ^{MAXI}	214 x 115 x 6,3	9003414 16379 9	9003414 16381 2	9003414 16380 5
Bewässerungs-System	für alle Größen			9003414 95688 9	
Pflanzentopf-Set	für alle Größen	16,3 x 16,5 x 128		9003414 95701 5	
Wetterschutzblech	2x0,5 ^{MAXI}	50,2 x 30,2 x 4,7		9003414 95699 5	
	2x1 ^{MAXI}	99,5 x 30,2 x 4,7		9003414 95698 8	
Automatische Belüftung	für alle Größen	67 x 12,5 x 5,5		9003414 95693 3	
Rankhilfe	für alle Größen	150,8 x 4,2 x 150,8		9003414 95700 8	

Gartenhelfer

MonAmi®	Außenmaße	Innenmaße	Volumen	Gewicht	EAN-Code
	B x T x H (cm)	B x T x H (cm)	(l)	(kg)	dunkelgrau-metallic
	102 x 102 x 84	95 x 95 x 74	667,9	62,9	9003414 65026 8

Charly®	Größe	Außenmaße	Gewicht	EAN-Code
		B x T x H (cm)	(kg)	
	2	78 x 90 x 49	13,5	9003414 68082 1

Biohort

Für draußen,
für immer.

NEU







Das Produkt des Jahres: Das Gewächshaus Florentina.

 Made in Austria

Ihr Fachhändler:



follow us:

-  biohort
-  biohort
-  Biohort GmbH
-  Biohort GmbH

Hier finden Sie unsere
unverb. empfohlenen
Verkaufspreise:



Biohort GmbH

Pürnstern 43, 4120
Neufelden, Österreich
+43 7282 / 7788 0
office@biohort.at
www.biohort.com

Technische Änderungen,
Druckfehler und
Farbabweichungen
vorbehalten.

ZD031010 – DE

