

Číslo 1 pre záhradné domčeky, boxy, vyvýšené záhony a ďalšie



HighLine® Vel. H2, tmavosivá metalická (s hliníkovým podlahovým rámom, hliníkovými podlahovými doskami, košmi na dvere, BikeHolder, okenným prvkom a dvojkridlovými dverami ako príslušenstvom)





Storage



Outdoor Living

Gardening



Biohort
Do exteriéru,
navždy.

O Biohorte
06

Záhradné domčeky
10



12 Europa
24 Príslušenstvo



14 AvantGarde® /
AvantGarde® ECO
24 Príslušenstvo



16 HighLine®
24 Príslušenstvo



18 Panorama®
24 Príslušen-
stvo



20 Neo
24 Príslušenstvo



22 CasaNova®



28 BikeLift®

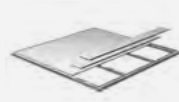

30 Riešenia
základov SmartBase /
SmartBase^{PLUS}



36 Skriňa na náradie
24 Príslušenstvo



38 Romeo®
skrinka na terasu



40 Julia®
Skrinka na terasu



42 WoodStock®

Vonkajšie skrinky
34



46 Freizeit Box



48 StyleBox®



50 LoungeBox®



52 StoreMax®



54 HighBoard

Záhradné boxy
44



58 Minigaráž



60 StoreMax®



62 HighBoard

Skladovanie
bicyklov
56



66 Alex®



68 Alex® Duo



70 StoreMax®



72 HighBoard

Boxy na odpad-
kové koše na
kolieskach
64



Outdoor Living
74

76 Pergola
78 Príslušenstvo



80 CasaNova®



82 Zástena na
ochranu súkromia

Skleníky
84



86 Skleník
Florentina
94 Príslušenstvo

Vyvýšené záhony
88



90 Belvedere®
94 Príslušenstvo



92 Vyvýšený
zeleninový záhon
94 Príslušenstvo



96 DaVinci®

Záhradní pomocníci
98



100 WoodStock®



102 Charly®
Garáž pre robotické kosačky



103 MonAmi®

Podrobné informácie
104

Biohort
Rozmanitosť
produktov



Vaša trvalá spokojnosť – náš rodinný sľub

Vážený zákazník!

Produkty Biohort sa vyrábajú v Rakúsku a sú zárukou kvality, odolnosti a dizajnu. Tento prísľub kvality umocňuje aj naša 20-ročná záruka výrobcu.

Ako rakúsky výrobca, ktorý spĺňa najvyššie priemyselné štandardy, sa spoliehame na vysoko kvalifikovaných odborníkov a najmodernejšie automatizované výrobné procesy. Takto vznikajú produkty najvyššej technickej úrovne. Používame iba vysokokvalitné materiály od prísne overených dodávateľov. Naše pozinkované oceľové plechy pochádzajú z renomovaných oceliarní v Rakúsku a Nemecku – rovnakým, ktorým dôverujú poprední prémioví výrobcovia automobilov.

Naša inovatívna sila sa odráža nielen v neustálom vývoji našich produktov, ale aj vo vynikajúcich nových výtvoroch: Pergola Biohort, uvedená na trh v roku 2025, bola vyvinutá úplne vo vlastnej réžii – od prvej skice až po sériovú výrobu – a získala medzinárodne uznávanú cenu Red Dot Award za výnimočný dizajn.

To je to, za čím si stojíme – so zodpovednosťou a vášňou rodinného podniku.

Ďakujeme, že sa spoločnosť Biohort stala súčasťou vášho domova.

Dipl.-Ing. Maximilian Priglinger, MLS^{wu}
Konateľ a spoločník

Dr. Josef Priglinger
Zakladateľ spoločnosti

Biohort Kompletný balík služieb.

Riešenie všetko v jednom

Naším zákazníkom garantujeme dlhodobú spokojnosť s našimi vysoko kvalitnými a odolnými výrobkami. Okrem toho vám ponúkame aj kompletný balík služieb. Náš tím zákazníckeho servisu vždy vyrieši vaše problémy osobne a čo najrýchlejšie. Prostredníctvom našich vyškolených montážnych partnerov, vám môžeme zaručiť aj komfort profesionálnej inštalácie. Riešenia základov SmartBase a SmartBase^{PLUS} sú k dispozícii pre všetky typy prístreškov a sú postavené rýchlejšie a čistejšie ako drahé betónové základy. Spolu s našimi online nástrojmi, ako napr. konfigurátor produktov, ponúka spoločnosť Biohort najkomplexnejšie služby na trhu!



Doručenie zdarma*

Pripravené na odoslanie do 2 až 4 pracovných dní! Zasielame priamo k Vám domov zdarma (na hranicu obrubníka). Miesto doručenia musí byť prístupné nákladným automobilom s nosnosťou 38-t (šírka príjazdu min. 3 m).

*vzťahuje sa na skladové položky, okrem CasaNova®, CasaVita® a iných nadrozmerých výrobkov.

Montážny servis

Spoločnosť Biohort vám rada sprostredkuje montážneho partnera, ktorý za Vás odborne vykoná montáž. Viac informácií k montáži ako aj k doporučeným cenám nájdete na:

www.biohort.com/montazny-servis

Montážne videá

Na pomoc pri montáži sme pre mnohé naše produkty vytvorili krátke montážne videá. Nájdete ich na našom YouTube kanáli:

www.youtube.com/biohort

Riešenia základov

Riešenia základov SmartBase a SmartBase^{PLUS} tvoria stabilné základy pre domčeky Biohort, skrine na náradie a Minigaráž. Základy sú rýchlo zmontovateľné a odolné voči víchrici. Viac informácií na strane 30–33 a na:

www.biohort.com/zakladna



Konfigurátor produktu

Biohort 3D-konfigurátor niekoľkými klikmi vizualizuje výrobok aj s príslušenstvom na želanie a zároveň vypočíta cenu. A to nie je všetko: praktická funkcia rozšírenej reality Vám umožní virtuálne umiestniť výrobok priamo vo Vašej záhrade prostredníctvom chytrého telefónu alebo tabletu.

www.biohort.com/konfigurator

To znamená Kvalita Biohort, vyrobené v Rakúsku.

Trvanlivosť

- 20 rokov záruka, detaily na strane 09.
- Žiarovo pozinkované oceľové plechy potiahnuté polyamidovým lakom
- Spojovacie prvky a pánty najvyššej kvality (ako napr. nehrdzavejúca oceľ)
- Doživotná bezúdržbovosť
- Odolnosť voči dažďovej vode

Stabilita

- Dvojnásobná hrúbka plechu oproti lacným výrobcom
- Optimálny konštrukčný návrh
- Odolnosť voči búrke do 150 km/h, sila vetra 12*
- Vysoké zaťaženie snehom do 150 kg/m²*

Funkčnosť

- Zahŕňa širokú škálu štandardných funkcií
- Veľký výber príslušenstva
- Nespočetné možnosti využitia

Bezpečnosť

- Uzamykanie cylindrickým zámkom
- Nehorľavá kovová konštrukcia

*Platí len pre záhradné domčeky, ak sú profesionálne zostavené a ukotvené.

Výhody kovu

- Žiadne natieranie
- Akostná oceľ od spoločnosti Biohort je ešte aj po desaťročiach rozmerovo stabilná a presne sedí.
- Oceľový žiarovo pozinkovaný plech potiahnutý polyamidom – vypaľovaným lakom od spoločnosti Biohort je „nehorľavý“ podľa normy EN 13501-1 (trieda A1).
- Nemeckí výrobcovia prémiových automobilov sa spoliehajú na rovnaký oceľový plech ako my.

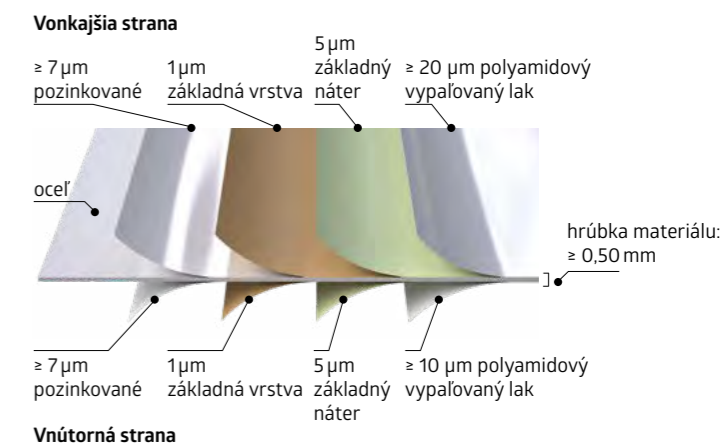

Vedeli ste že?

Test stability

Vedecky kontrolovaný test vo veternom tuneli Viedenskej technickej univerzity potvrdzuje, že záhradné domčeky Biohort odolajú zaťaženiu vetrom až **150 km/h (sila vetra 12)**, ak sú správne zostavené a ukotvené. Optimálne konštruované profily a používanie skrutiek z ušľachtilej ocele k tomu ešte prispievajú.

Materiál

Spoločnosť Biohort používa na svoje výrobky **žiarovo pozinkovaný oceľový plech** s dodatočným **polyamidovým náterom**. Biohort preto s čistým svedomím poskytuje **20 ročnú záruku** proti korózii. Túto záruku je možné uplatniť za predpokladu, že sa v našich produktoch nebudú skladovať agresívne látky (napr. chlór, soľ atď.) a že neprevládajú agresívne podmienky prostredia, ako napríklad blízkosť mora alebo účinky posypovej soli.

Biohort farby

Použitie farebné lakovania sú vyrobené špeciálne pre Biohort a nezodpovedajú žiadnym **RAL-čísľam**. Pred kúpou doporučujeme navštíviť Biohort predajcov, ktorí disponujú výstavnými modelmi a originálnymi farebnými vzorkami. O bezplatné vzorky materiálov (farebné vzorkovníky) môžete požiadať aj na našej webovej stránke na adrese [www.biohort.com/gb-en/service/product-service/request-material-samples!](http://www.biohort.com/gb-en/service/product-service/request-material-samples)

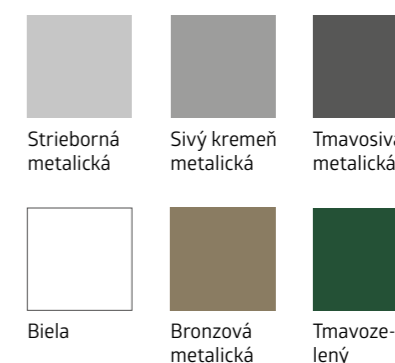

Spoločnosť, ktorá znamená výnimočnú kvalitu.

Pred tridsiatimi rokmi začala táto rakúska rodinná spoločnosť s jasnou víziou: Výroba vysokokvalitných exteriérových výrobkov z kovu – pre funkčné a štýlové exteriérové priestory a pre ľudí, ktorí si cenia kvalitu. Vďaka trom dekádam skúseností, technickým znalostiam a inovatívne duchu sa podarilo vytvoriť rozmanité portfólio produktov. Dnes ponúkame prémiové produkty v oblasti skladovania, záhradníctva a vonkajšieho bývania a patríme medzi popredných európskych dodávateľov. Vaše očakávania sú pre nás hnacím motorom. Zodpovednosť, spoľahlivosť a snaha o kvalitu formujú naše každodenné činnosti.

„Kvalita vzniká, keď sa technické znalosti stretnú so zodpovednosťou a vášňou.“
– Julian Koller



Platia všeobecné obchodné podmienky spoločnosti Biohort GmbH. Nájdate ich na adrese: www.biohort.com/vseobecne-obchodne-podmienky
Naše garančné podmienky nájdete na: www.biohort.com/zarucne-podmienky



Biohort
Pre lepšiu organizáciu, do exteriéru.



12 Europa



14 AvantGarde® a AvantGarde® ECO



16 HighLine®



18 Panorama®



20 Neo



22 CasaNova®



Prednosti

Bezpečnosť:

- Dvojitý uzamykací mechanizmus s cylindrickým zámkom s T-rukoväťou
- Odolnosť voči búrke do 150 km/h, sila vetra 12
- Vysoké zaťaženie snehom do 150 kg/m²

Funkčnosť:

- Integrovaný dažďový žľab s napojením na 1-col hadicu

Štandardné funkcie:

- Dvojité dvere
- Integrovaný organizér na vnútornej strane dverí (vrát. 6 závesných hákov)
- Držiak nástrojov (4 ks.)
- Regálové police a regálové stojany (po 2 ks.)
- Dva extra montážne uholníky pre montáž na stenu (pre veľ. 2A a veľ. 4A)
- Háky na zaistenie otvorených dverí

★ Voliteľné príslušenstvo

nájdete na stránkach 24 – 33.

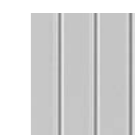

Strieborná metalická



Sivý kremeň metalická



Tmavosivá metalická



Tmavozelený

Europa

Kvalita za výhodnú cenu

Všetko v najlepšom poriadku s klasikou od spoločnosti Biohort

Záhradné domčeky Europa sú skúšané a testované už desaťročia a sú stále veľmi populárne. Jeho vysoká stabilita a odolné materiály ho robia skvelou voľbou. Funkčné vyhotovenie uľahčuje prácu a zabezpečuje poriadok. Rozsiahle základné vybavenie a premyslené príslušenstvo naplnia všetky želania.

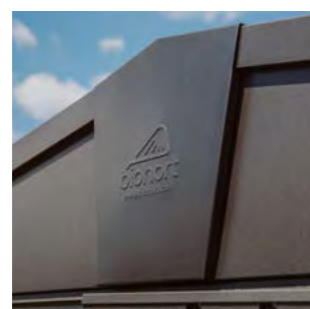

1 Europa Veľ. 4, kremeňovo sivá metalická s bočnou strechou (viď príslušenstvo str. 26)

Rozmery (v cm, vonkajšie rozmery vrátane presahu strechy)

Dverový otvor:

Dvojité dvere: 135 x 170 cm (Š x V) – od veľkosti 2A je možná montáž dvojkridlových dverí mimo stredu, pri veľkostiach 2, 3, 4, 5, 6 a 7 je možná bočná inštalácia dvojkridlových dverí.

Prerušované čiary naznačujú presah strechy.

Zelené pruhy označujú dažďové žľaby a zvýrazňujú miesta, kde je možné pridať voliteľnú bočnú alebo prednú striešku. Podrobnosti pozri na strane 26.

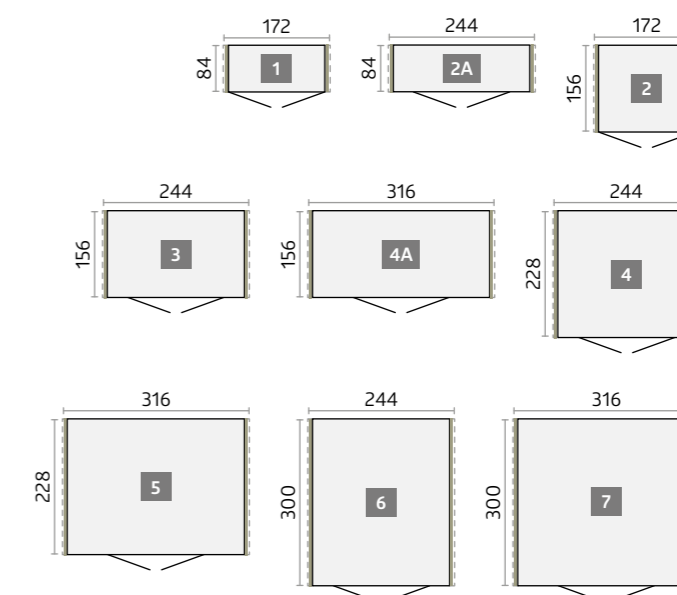

Technické údaje a podrobné informácie sa nachádzajú na strane 106 – 112.



reddot design award

Prednosti

Bezpečnosť:

- Trojbodový uzamykací mechanizmus s rukoväťou z nehrdzavejúcej ocele / Dvojbodový uzamykací mechanizmus pri ECO variante
- Odolnosť voči búrke do 150 km/h, sila vetra 12
- Vysoké zaťaženie snehom do 150 kg/m²

Funkčnosť:

- Integrovaný dažďový žľab s napojením na 1 1/4" hadicu
- Svetlík z akrylového skla s presahom strechy

Štandardné funkcie*:

- Držiak na náradie (2 ks.)
- Vešiak na náradie (4 ks.)
- Regálové police a regálové stojany (po 2 ks.)
- Dvere s plynovou pružinou

*nie je súčasťou pri ECO variante

★ Voliteľné príslušenstvo

nájdete na stránkach 24–33.



Strieborná metalická

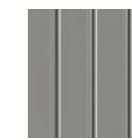

Sivý kremeň metalická



Tmavosivá metalická

AvantGarde®

Pre modernú architektúru

Záhradný domček najvyššej kvality

Kovový záhradný domček AvantGarde® robí česť svojmu menu v každom ohľade. Zapôsobí atraktívnym dizajnom, ktorý spĺňa požiadavky modernej architektúry. Svými mnohými praktickými výhodami pre každodenné použitie, zaisťuje trvalú spokojnosť. Celoživotná bezúdržbovosť šetrí peniaze a cenný voľný čas.

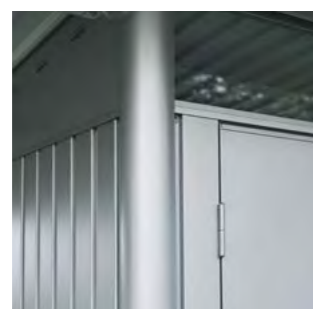

1 AvantGarde® veľkosť A3, metalická tmavosivá s bočnou strieškou vrátane zadnej a bočnej steny (viď príslušenstvo str. 26)



Veľkosť A5 vo verzii ECO, sivý kremeň metaliza s vlnitými štandardnými dverami

AvantGarde® ECO

Pre kupujúcich, ktorí si obzvlášť dávajú pozor na cenu, odporúčame verziu ECO s vlnitými dverami a cylindrickým zámkom s kľúčkou v tvare T. S integrovaným organizérom na vnútornej strane dverí a háčikmi na dverách namiesto plynovej pružiny. ECO verzia je dodávaná bez štandardného príslušenstva, vďaka čomu je tak cenovo atraktívna. Otváranie a veľkosť dverí, rovnako ako AvantGarde®. Dostupné aj s vlnitými dvojitými dverami.

Veľkosti AvantGarde® a AvantGarde® ECO

(v cm, vonkajšie rozmery vrátane presahu strechy)

Dverný otvor:

Štandardné dvere (doras dverí vpravo):
76 x 182 cm (Š x V)

Dvojité dvere A1-A4: 139 x 182 cm (Š x V)

Dvojité dvere A5-A8: 155 x 182 cm (Š x V)

Ďalšie varianty inštalácií dverí pre AvantGarde®:

Štandardné dvere s pántami vľavo. Pre viac informácií pozri str. 112.

Prerušované čiary naznačujú presah strechy. Zelené pruhy označujú možnú stranu upevnenia voliteľnej bočnej alebo prednej striešky.

Pre viac informácií pozri str. 26.

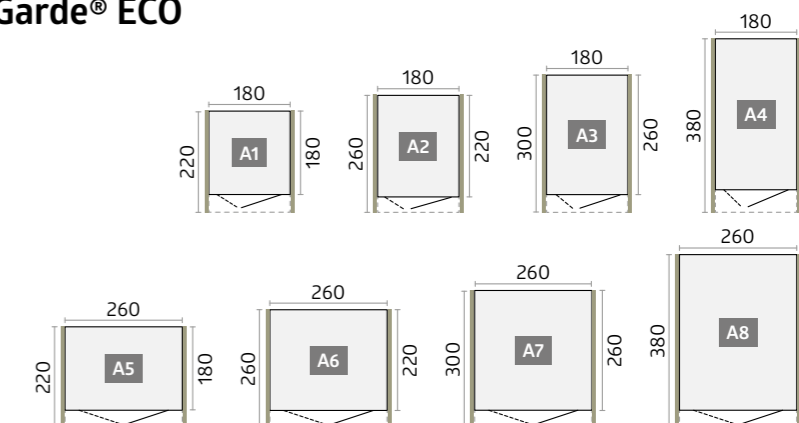

Technické údaje a podrobné informácie sa nachádzajú na strane 106–112.



HighLine® vel. H2, tmavosivá metalická
(s hliníkovým podlahovým rámom, hliníkovými podlahovými panelmi, košmi na dverách, FloraBoard a dvojkřídlovými dverami ako príslušenstvom)

Prednosti

Bezpečnosť:

- Trojitý uzamykací mechanizmus s kľučkou dverí z nehrdzavejúcej ocele
- Odolnosť voči búrke do 150 km/h, sila vetra 12
- Vysoké zataženie snehom do 150 kg/m²

Funkčnosť:

- Integrovaný dažďový žlab s napojením na 1 1/4" hadicu
- Dažďový žlab s integrovaným lapačom lístia na oboch stranách
- Dvere s plynovou pružinou

Štandardné funkcie:

- Obvodové akrylové strešné okno
- Držiak na náradie (2 ks.)
- Vešiak na náradie (4 ks.)
- Regálové police a regálové stojany (po 2 ks.)

Voliteľné príslušenstvo

nájdete na stránkach 24–33.

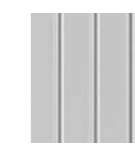

Strieborná metalická



Sivý kremeň metalická



Tmavosivá metalická

(Povrch strechy vždy v kremeňovo sivej metalickej)

HighLine®

Estetika plochej strechy pre váš úložný priestor

Záhradný domček HighLine® spĺňa najvyššie štandardy

HighLine® zapôsobí elegantným dizajnom a modernou plochou strechou. Integrovaný svetlák po celom obvode má silný dôraz a nadčasový dizajn sa hodí do každého prostredia. Záhradné domčeky HighLine® sú synonymom odolnosti a kvality!



1 HighLine® Vel. H3, strieborná metalická s bočnou strechou:
Bočné a zadné steny ako ochrana súkromia sú dostupné zvlášť (viď príslušenstvo, str. 26).

Rozmery (v cm, vonkajšie rozmery vrátane presahu strechy)

Dverový otvor:

Štandardné dvere (doraz dverí vpravo):
76 x 182 cm (Š x V)

Dvojité dvere: 155 x 182 cm (Š x V)

Ďalšie varianty inštalácií dverí: Štandardné dvere s ľavým závesom alebo voliteľné dvojité dvere. Pre viac informácií pozri str. 112.

Prerušované čiary naznačujú presah strechy.

Zelené pruhy označujú odkvapové žľaby alebo zobrazujú možnú stranu pripavenia (od veľkosti H2) pre voliteľnú bočnú alebo prednú striešku.

Podrobnosti pozri na strane 26.

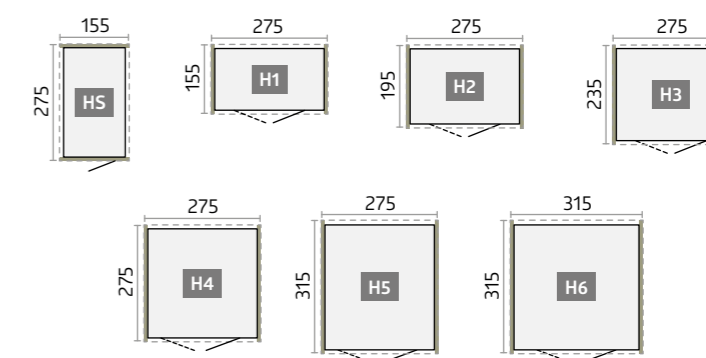

Tip: Od veľ. H2 môžete HighLine® otáčať podľa vašich potrieb a štandardné dvere môžu byť zabudované do ktorejkoľvek bočnej steny.

Od veľkosti H4 možno dvojité dvere inštalovať aj na bočnej strane.

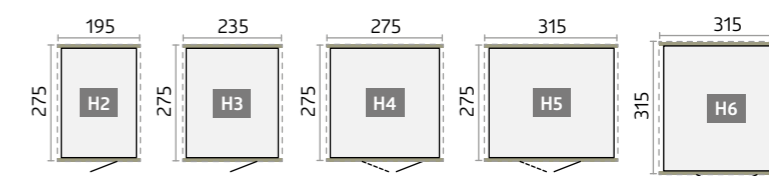

Technické údaje a podrobné informácie sa nachádzajú na strane 106–112.



Prednosti

Bezpečnosť:

- Trojitý uzamykací mechanizmus s kľučkou dverí z nehrdzavejúcej ocele
- Odolnosť voči búrke do 150 km/h, sila vetra 12
- Vysoké zataženie snehom do 150 kg/m²

Funkčnosť:

- Integrovaný dažďový žlab s napojením na 1 1/4" hadicu
- Dažďový žlab s integrovaným lapačom lístia na oboch stranách
- Dvere s plynovou pružinou

Štandardné funkcie:

- Obvodové akrylové strešné okno
- Držiak na náradie (2 ks.)
- Vešiak na náradie (4 ks.)
- Regálové police a regálové stojany (po 2 ks.)

★ Voliteľné príslušenstvo

nájdete na stránkach 24 – 33.



Strieborná metalická



Sivý kremeň metalická



Tmavosivá metalická

Panorama®

Viac svetla vo vnútri

Sila svetla v jeho najkrajšej forme

Súvislé strešné okno z akrylového skla dodáva záhradnému domčeku Panorama modernú ľahkosť, vďaka čomu sa tento model so sedlovou strechou bezproblémovo začlení do akéhokoľvek záhradného prostredia. Osvedčená kvalita materiálov a spracovania Biohort v kombinácii s možnosťami prispôbenia vybavenia robí z modelu Panorama® perfektný záhradný domček pre tých, ktorí majú vysoké nároky.

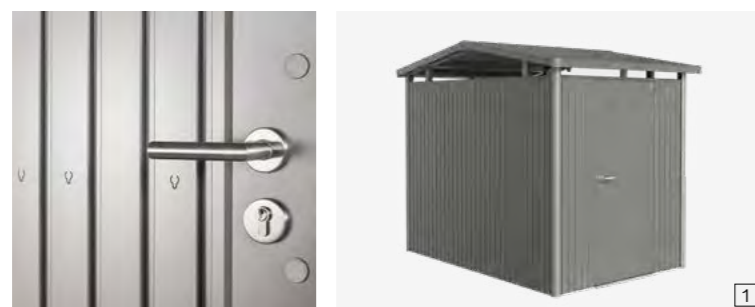

1 Panorama® veľ. P2, kremeňovo sivá metalická

Štandardné dvere sa dajú od veľkosti P2 montovať na každej bočnej stene.

Rozmery (v cm, vonkajšie rozmery vrátane presahu strechy)

Dverový otvor:

Štandardné dvere (doras dverí vpravo): 76 x 182 cm (Š x V) – od veľ. P2 a vyššie, je možné zabudovanie štandardných dverí do ktorejkoľvek bočnej steny.

Dvojité dvere: 155 x 182 cm (Š x V) – od veľ. P4 a vyššie, je možné zabudovanie dvojkrýdlových dverí do ktorejkoľvek bočnej steny.

Ďalšie varianty inštalácií dverí: Štandardné dvere s ľavým závesom alebo voliteľné dvojité dvere. Pre viac informácií pozri str. 112.

Prerušovanými čiarami je vyznačený presah strechy a zelenými pruhmi sú vyznačené dažďové žľaby. Podrobnosti pozri na strane 26.

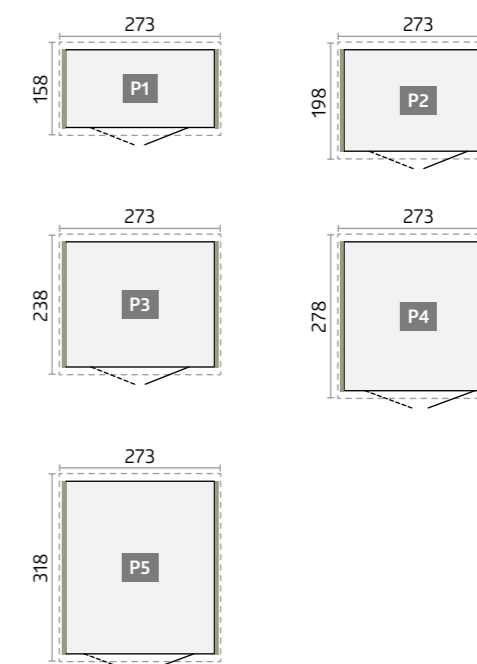

Technické údaje a podrobné informácie sa nachádzajú na strane 106–112.



Neo vel. 2B, strieborná metalická
(s alu podlahovým rámom, alu podlahovou platňou a dvojitými dverami ako príslušenstvom)

Prednosti

Bezpečnosť:

- Trojitý uzamykací mechanizmus s kľučkou dverí z nehrdzavejúcej ocele
- Odolnosť voči búrke do 150 km/h, sila vetra 12
- Vysoké zataženie snehom do 150 kg/m²
- Plochy bez skrutiek a nitov

Funkčnosť:

- Dvere s plynovou pružinou
- Voliteľné obloženie vnútorných stien a izolácia
- Integrované dažďové zvod

Štandardné funkcie:

- Tónované sklá v štandardných dverách
- Preglejkový strop s EPDM strešnou membránou
- Dažďový zvod (2 ks.)
- Držiak náradia (2 ks.)
- Držiak nástrojov (2 ks.)
- Police (2 ks.)

★ Voliteľné príslušenstvo

nájdete na stránkach 24 – 33.



Strieborná metalická



Sivý kremeň metalická



Tmavosivá metalická

Neo

Revolúcia v dizajne a funkčnosti

Najlepšie zo skúseností počas desaťročí – Biohort Top výrobok

Hladké povrchy stien a elegantný akrylový sklenený panel vo dverách charakterizujú moderný vzhľad. Vďaka špeciálne vyvinutému panelovému systému je možné flexibilne inštalovať ďalšie sklenené panely. Okrem dreveného stropného panelu na reguláciu vlhkosti prispieva k príjemnej atmosfére aj voliteľný biely vnútorný obklad stien a izolácia.



1



2

- 1 Panel z temperovaného skla:**
Vďaka flexibilnému panelovému systému je možné pridať aj sklenené panely.
- 2 Neo, Veľkosť 2B, tmavosivá metalická s bočnou strechou:**
Bočné a zadné steny ako ochrana súkromia sú dostupné zvlášť (viď príslušenstvo, str. 26).
Típ: Pre bočnú striešku je k dispozícii aj panel z temperovaného skla a FloraBoard.

Rozmery (v cm, vonkajšie rozmery vrátane presahu strechy)

Dverový otvor:

Štandardné dvere (doras dverí vpravo): 83 x 200 cm (Š x V) – štandardné dvere je možné nainštalovať na bočnú stenu domčeku.

Dvojité dvere: 167 x 200 cm (Š x V) – od šírky 236 cm je možné zabudovanie dvojitých dverí na bočnú stenu.

Zelené pruhy označujú možnú stranu upevnenia (od veľkosti 2A) pre voliteľnú bočnú striešku. Pre viac informácií pozri str. 26.

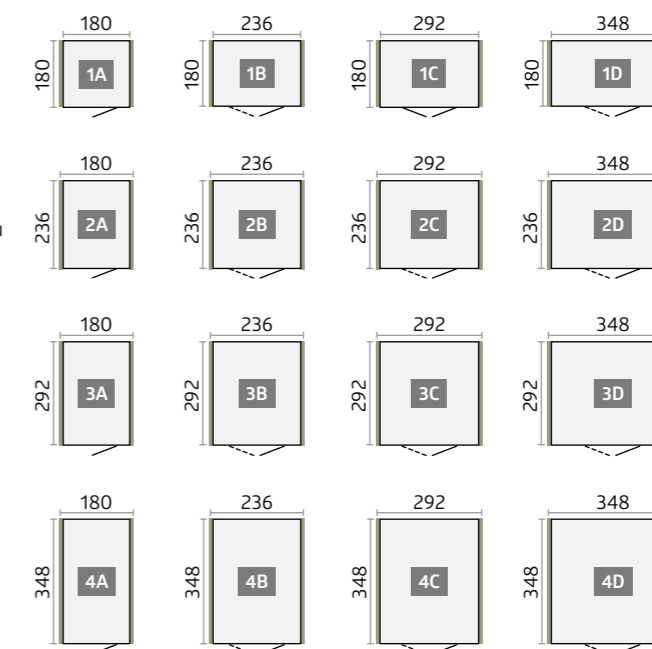

Technické údaje a podrobné informácie sa nachádzajú na strane 106–112.



CasaNova® 3 x 4, tmavo sivá metalíza
(s hliníkovým podlahovým rámom, hliníkovými podlahovými panelmi, vonkajším osvetlením a dvoma sklenenými prvkami ako príslušenstvom)

Prednosti

- Sendvičový prvok so 40 mm jadrom z polystyrénu (EPS W20)
- Plochy bez skrutiek a nitov

Bezpečnosť:

- Uzamykací mechanizmus s rukoväťou z nehrdzavejúcej ocele
- Strešné, príp. snehové zaťaženie 215 kg/m² (s odrátaním stáleho zaťaženia ako napr. zeleň)

Funkčnosť:

- Lahko sa vykuruje vďaka tepelnej izolácii; U-hodnota bočných stien: 0,76 W/(m²K)
- Dverný doraz voliteľne vpravo alebo vľavo
- Veľký výber príslušenstva
- Vetranie cez otvárací svetlík z temperovaného skla
- Dvere s plynovou pružinou

Nakonfigurujte si teraz Vašu CasaNova®!
www.biohort.com/konfigurator

Samostatná brožúra s produktmi je k dispozícii na adrese
www.biohort.com/zlozka-casanova alebo u vášho predajcu Biohort.



Sivý kremeň metalická



Tmavosivá metalická

CasaNova®

Dizajn, ktorý sa prispôsobí vašim želaniam

Špičková kovová budova s izolovanými bočnými stenami

Či už ako záhradný domček, dielňa alebo hobby miestnosť – izolovaná dizajnová prístavba CasaNova® preukazuje jedinečnú flexibilitu so širokou škálou možností konfigurácie a prispôsobí sa presne vašim predstavám. Či už hľadáte funkčný úložný priestor alebo si chcete vytvoriť úžitkovú plochu vonku – dizajnový záhradný domček CasaNova® splní vaše želania vďaka výnimočnej kvalite.

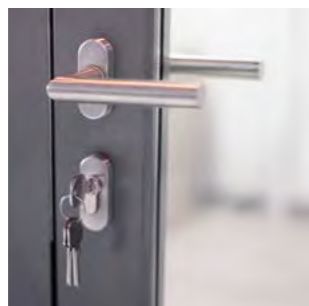

Izolované bočné steny / Dverový prvok
Navrstvené prvky so 40 mm jadrom z polystyrénu (EPS W20)

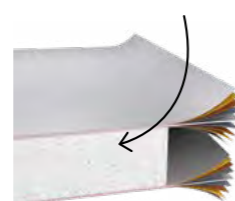

Veľkosti (v cm, vonkajšie rozmery vrátane presahu strechy)

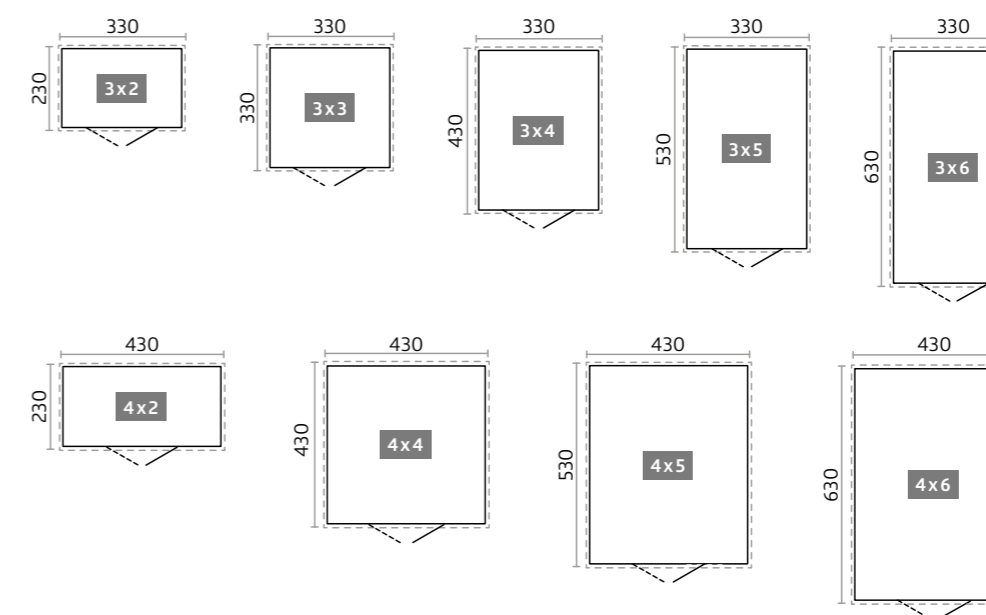

Technické údaje a podrobné informácie sa nachádzajú na www.biohort.com/casanova

*Vezmite, prosím, na vedomie podmienky doručenia veľkých výrobkov špecifické pre danú krajinu.

✔ Standardné príslušenstvo

★ Voliteľné príslušenstvo

	Europa	AvantGarde®	AvantGarde®ECO	HighLine®	Panorama®	Neo**	Skríňa na náradie
Regálový stojan 01 Na montáž príslušenstva, ako sú police, policové koše, súprava háčikov, závesný kôš a skladací stôl. Štandardné funkcie: Obsahuje 2 nosné lišty. (výnimka záhradného domčeka Neo: tu nie sú potrebné žiadne oporné lišty, záhradný domček AvantGarde®ECO: žiadne základné vybavenie)	✔ ★	✔ ★	★	✔ ★	✔ ★		✔ ★
Regálové police 02 Police s hĺbkou 24,5 cm alebo 43,5 cm sú zavesené na 2 nosných kolajničkách*. (2 kusové balenie). (výnimkou je záhradný domček Neo: police s hĺbkou 26 cm alebo 44,5 cm.) Nosnosť: 15 kg na policu. Štandardné funkcie: 2 police (výnimka záhradného domčeka AvantGarde®ECO: bez základného vybavenia)	✔ ★	✔ ★	★	✔ ★	✔ ★	✔ ★	✔ ★
Vešiaky na náradie 03 Na zavesenie rýľov, hrablí, záhradných hadíc a iného záhradného náradia. (Nosnosť: 10 kg). Štandardné funkcie: 4 vešiaky na náradie (výnimka je záhradný domček Neo: 2 kusy, záhradný domček AvantGarde®ECO: bez štandardnej výbavy)	✔ ★	✔ ★	★	✔ ★	✔ ★	✔ ★	✔ ★
Držiak na náradie 04 K upevneniu na vnútornej strane dverných krídel. Možné sú max. 4 držiaky na náradia na každých dverách. Štandardné funkcie: 2 držiaky na náradie (výnimkou je AvantGarde®ECO: bez štandardnej výbavy)		✔ ★	★	✔ ★	✔ ★	✔ ★	
Solárne svetlo 05 Vďaka integrovanej batérii, solárnemu panelu a magnetickému držiaku sa dá svetlo jednoducho a flexibilne pripevniť na vonkajšiu stenu akéhokoľvek záhradného domčeka alebo skrinky.	★	★	★	★	★	★	★
LED osvetlenie 06 Batériovo napájané svetlo so senzorom pohybu a trvalým vypínačom; možnosť magnetického upevnenia; vrátane nabíjacieho kábla USB.	★	★	★	★	★	★	★
Dverové koše 07 Dverové koše sa dajú jednoducho upevniť na vnútornú stranu dverí. Ideálne na uloženie záhradného náradia, rukavíc a ďalších vecí na dosah ruky. (balenie po 2 kusoch). Veľkosť (Š x D x V): 37 x 10 x 9,5 cm, nosnosť: 1 kg na kôš vo dverách	★	★	★	★	★	★	★
Policové koše 08 Policové koše sú zavesené v 2 nosných kolajničkách*. Ideálne na skladovanie pesticídov, semien trávnik, plechoviek a náradia. (2 kusové balenie). Veľkosť (Š x D x V): 72 x 16 x 11 cm, nosnosť: 3 kg na policový kôš	★	★	★	★	★	★	★
Súprava vešiakov 09 Pozostáva z kombinovaného háku, háku na rukoväť a háku na lopatu na nástennom stojane, ten je zavesený medzi 2 nosnými lištami*.	★	★	★	★	★	★	★
Závesné vrecko 10 Ideálne na odkladanie malých predmetov, vrátane nástenného držiaka na zavesenie medzi 2 nosné kolajničky*. Vreco z čiernej polyesterovej sieťoviny. Veľkosť (Š x D x V): 67 x 34 x 20 cm. (výnimka Neo záhradný domček: 55 x 34 x 20 cm).	★	★	★	★	★	★	★
Držiak vreca na odpad 11 Držiak na vrecia na odpady umožňuje prehľadné a diskrétné uloženie - ideálny na zber zálohovaných fliaš alebo plechoviek. Vreco na odpady sa jednoducho zavesí a zostane bezpečne na mieste. Držiak možno namontovať do výrobkov Biohort alebo priamo na stenu.	★	★	★	★	★	★	★
Sklápací stôl 12 Priestorovo úsporný sklápací stolík sa dá jednoducho vložiť medzi 2 nosné lišty*. Takto hneď budete mať stabilnú pracovnú plochu. Nosnosť max. 30 kg, rozmer (š x d): 69 x 58 cm.	★	★	★	★	★		★
Elektromontážny panel 13 Decentne prikryté vedenie káblov a jednoduchá montáž vypínačov a zásuviek (bez zobrazeného elektrického vybavenia).	★	★	★	★	★	★	★
Sada zvodov dažďovej vody 14 Dve odkvapové rúry s odtokovými kolenami v rovnakej farbe ako prístrešok.	★	★	★	★	★	✔	
Vnútorne obloženie 15 Sivobiele panely vnútorných stien sa jednoducho zavesia na bočné steny a priskrutkujú.							★
Izolácia 16 Obloženie vnútorných stien môže byť dodatočne vybavené 40 mm hrubou izoláciou (styropor platne), pričom sa otvárajú mnohé ďalšie možnosti využitia domčeka na náradie.							★

*Podporné regálové stojany nie sú súčasťou dodávky (okrem záhradného domčeka Neo: nie sú potrebné žiadne podporné kolajničky).

**Upozornenie: Domček na náradie Neo nemá žiadne vrúbky ako iné domčeky na náradie, to nie je zohľadnené vo vyobrazení.

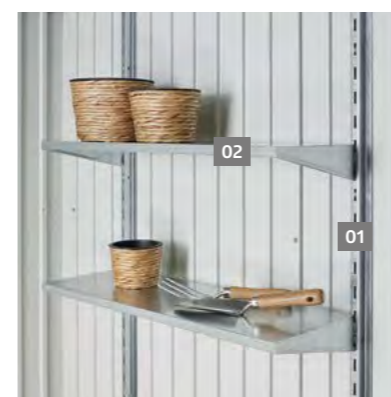

01 Regálový stojan
02 Regálové police



03 Vešiaky na náradie

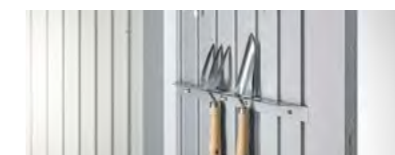

04 Držiak na náradie

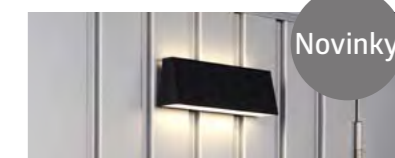

05 Solárne svetlo



06 LED osvetlenie



07 Dverové koše



09 Súprava vešiakov

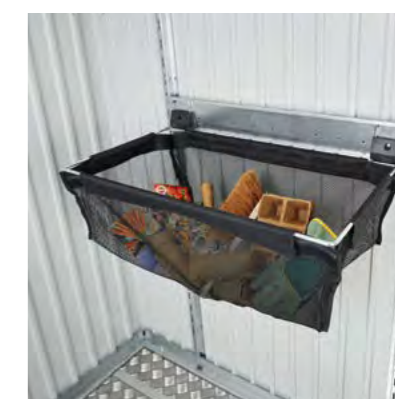

10 Závesné vrecko



08 Policové koše

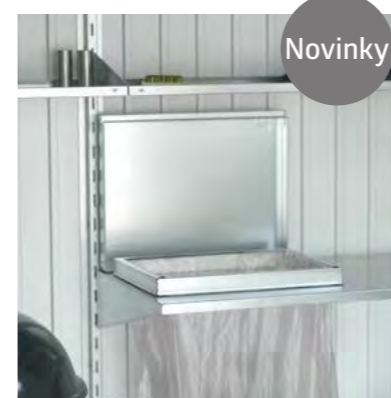

11 Držiak vreca na odpad



12 Sklápací stôl



13 Elektromontážny panel



14 Sada odkvapových rúr

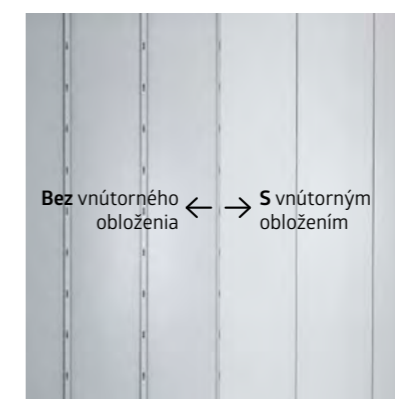

Bez vnútorného obloženia ← → S vnútorným obložením

15 Vnútorne obloženie pre záhradné domčeky Neo



16 Izolácia pre záhradné domčeky Neo (neviditeľná)

Novinky

Novinky

✔ **Štandardné príslušenstvo**

★ **Voliteľné príslušenstvo**

	Europa	AvantGarde®	AvantGarde®ECO	HighLine®	Panorama®	Neo**	Skriňa na náradie
17 FloraBoard K vonkajšej stene sú pripravené dve lišty rovnakej farby ako záhradný domček a na ne sa dajú vo vhodnej výške zavesiť kvetináče. Plastové vložky pre jednoduché zasadenie sú štandardne dodávané. Tip: Pre záhradný domček Neo je FloraBoard k dispozícii aj pre bočnú striešku s bočnou alebo zadnou stenou.		★	★	★	★	★	
18 Sada plynových pružín Poskytuje pohodlné otváranie dverí. Rozsah dodávky: 2 kusy.	★	✔	★	✔	✔	✔	★
19 Okenný prvok Bočný stenový panel so sklenným oknom s kovovým rámom (plexisklo) privádza do záhradného domčeka ešte viac denného svetla a poskytuje jasný výhľad do záhrady (okenný otvor: 50 x 60 cm).	★	★	★	★	★		
20 Sklenný panel Tónovaný sklenný panel je uzavretý v kovovom ráme (Rozmery: 28 x 207 cm) a možno ho ľubovoľne nainštalovať do akejkoľvek bočnej steny, ale nie vedľa dverí, rohového prvku alebo iného sklenného panelu. Tip: Panel z temperovaného skla je k dispozícii aj pre bočnú striešku s bočnou alebo zadnou stenou.						★	
21 Príprava na montáž FV na bočnú stenu Možnosť montáže fotovoltaických modulov – bez vŕtania, a teda bez straty záruky. Dodávka obsahuje vertikálne lišty, ktoré umožňujú jednoduchú a bezpečnú montáž FV modulov a balkónových elektrární pomocou štandardných upevňovacích materiálov. Prístrešok sa tak stáva ekologickým zdrojom energie.	★	★	★	★	★	★	
22 Dvojkridlové dvere Uľahčí vám vjazd a výjazd s väčšími prístrojmi. Dvojitý panel dverí je z vnútornej strany vybavený otočným zámkom a plynovou pružinou (Výnimka: Záhradný domček AvantGarde®ECO, Europa a Skriňa na náradie). Záhradný domček Neo: štandardne so sklenným panelom v pravom paneli dverí. Výnikou je Skriňa na náradie veľ. 90: Dvojkridlové dvere nie sú možné. Dodatočné dvojkridlové dvere sú dostupné ako ďalšia varianta inštalácie dverí. Pre viac informácií pozri str. 112. (Výnimky: záhradný domček AvantGarde®)		✔	★	★	★	★	✔
23 Prídavné dvere Súčasťou dodávky sú Kľučka dverí z nehrdzavejúcej ocele so štandardným cylindrickým zámkom (5-bodový uzamykací mechanizmus), plynová pružina, pánty, dva držiaky na náradie a odpovedajúce panely rámu dverí. Dverný doraz* je vpravo, na základe dopytu možné aj vľavo. Pre viac informácií pozri str. 112. Záhradný domček Neo: štandard s panelom z tónovaného skla. AvantGarde®ECO pre záhradný domček: K dispozícii aj v cenovo výhodnej verzii ECO: dvere s vlnitým povrchom, cylindrický zámok s T-kľučkou (dvojité uzamykanie), hák na dvere, pánty a organizačný systém na vnútornej strane dverí. Záhradný domček Europa: dvojkridlové dvere s vlnitým povrchom, cylindrický zámok s T-kľučkou (dvojitý uzamykací mechanizmus), háky na dvere, pánty a organizér na vnútornej strane dverí.		★		★	★	★	
24 Bočná strecha Bočnú strechu je možné uchytiť na jednej alebo oboch stranách záhradného domčeka Neo (od veľ. 2A). Šírka bočnej striešky je 300 cm. Hliníkové podpory sú vybavené výškovo nastaviteľnými nožičkami. Súčasťou balenia sú dva zvody dažďovej vody. Bočná strecha bude na HighLine® (od veľ. H2) vždy na strane s dažďovým žlabom – buď na jednej alebo na oboch stranách. Je dostupný v dvoch rôznych veľkostiach. Šírka bočnej striešky veľkosti S je 150 cm a pre veľkosť L 282 cm. Hliníkové podpory sú vybavené výškovo nastaviteľnými nožičkami. Vráťane dažďového zvodu. Bočnú strechu pre záhradný domček Europa je možné uchytiť na ľavej, pravej alebo oboch stranách. Stavebná súprava obsahuje: podpory, krátky dažďový zvod a upevňovací materiál (nie sú k dispozícii pre veľkosť 1 a veľkosť 2A). Bočnú striešku pre záhradné domčeky AvantGarde® a AvantGarde® ECO je možné voľiteľne namontovať na ľavú, pravú alebo obe strany. Hliníkové podpory sú vybavené výškovo nastaviteľnými pátkami. Dodávka pre veľkosti A4/A8 obsahuje tri podperné stĺpiky. Súčasťou balenia sú dva zvody dažďovej vody. Vhodné len pre modely vyrobené v roku 2020 alebo neskôr. V prípade starších modelov kontaktujte náš tím zákazníckej podpory.				★		★	
25 Bočné a zadné steny pre bočnú striešku V závislosti od preferencie je možné k bočnej strieške záhradného domčeka HighLine® (od veľkosti H2), Neo (od veľkosti 2A) a AvantGarde® / AvantGarde®ECO pridať zadnú stenu a/alebo bočnú stenu. Sú k dispozícii v rovnakých farbách ako prístrešok.		★	★	★		★	

*Výnimkou je záhradný domček Neo: Tu je záves dverí možný len vpravo.



17 FloraBoard



18 Sada plynových pružín



19 Okenný prvok



20 Panel z akrylového skla pre záhradné domčeky Neo



Novinky

21 Príprava na montáž FV na bočnú stenu



22 Dvojkridlové dvere / 23 Prídavné dvere



24 Bočná strecha pre záhradné domčeky Neo



24 Bočná strieška pre záhradný domček HighLine® / Europa / AvantGarde® / AvantGarde®ECO



25 Bočné a zadné steny pre bočnú striešku HighLine®

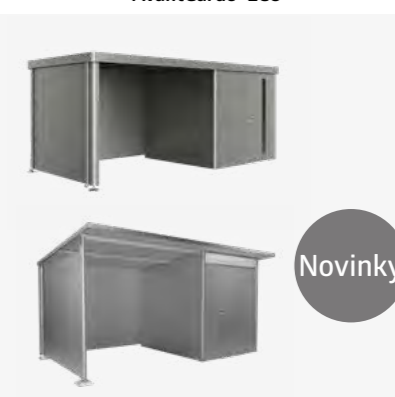

Novinky

25 Bočná a zadná stena pre bočnú striešku záhradného domčeka Neo / AvantGarde® / AvantGarde®ECO

Technické údaje a podrobné informácie sa nachádzajú na strane 106–113.



Výhody BikeLift®

- ↑ Funkcia zdvíhania pre bicykle s hmotnosťou do 30 kg
- ↕ vhodné pre pneumatiky so šírkou do 77 mm/ 3 palcov

Biohort BikeLift® je možné namontovať na stenu v pivnici, garáži alebo prístrešku pre auto v niekoľkých jednoduchých krokoch. Inštalácia v prístrešku Biohort je ešte jednoduchšia – BikeLift® sa tam jednoducho zavesí pomocou ďalšieho modulu ako voliteľného príslušenstva.

Inovatívny zdvihák je k dispozícii v dvoch variantách: štandardný alebo otočný

Pohodlná funkcia zdvíhu pre každý bicykel

Od e-horského bicykla až po závodný bicykel – Biohort BikeLift® vytiahne akýkoľvek bicykel vertikálne hore po stene, v podstate sám. Šetrí miesto aj námahu pri skladovaní bicyklov.



Zaháknite

Jednoducho zaveste predné koleso na BikeLift®. Háč sa hodí pre všetky šírky pneumatík do 77 mm.



Zatlačte

Na aktiváciu funkcie automatického zdvíhu stačí krátke zatlačenie na riadidlá smerom nadol.



Zdvihnite

Vďaka silnému napnutiu pružín zdvíha BikeLift® bez námahy akýkoľvek bicykel (do 30 kg) – úplne bez elektrickej energie!



Úspora miesta

Bicykel je bezpečne upevnený a uzamykateľný a visí vertikálne na stene, čím sa šetrí miesto.

Technické údaje a podrobné informácie sa nachádzajú na www.biohort.com/bikelift.

⊙ Voliteľné príslušenstvo

	Europa	AvantGarde®	AvantGarde®ECO	HighLine®	Panorama®	Neo**	Skríňa na náradie
26 BikeLift® Standard Mechanický zdvihák na bicykle sa jednoducho zavesí do stenových profilov a je vhodný pre bicykle s vonkajším priemerom plášta do 29 palcov, šírkou plášta max. 77 mm, celková výška ráfika vr. pneumatika max. 77 mm, maximálna dĺžka bicykla 1,95 m a maximálna hmotnosť 30 kg. Konec zadného blatníka a nosič batožiny nesmú prečnievať cez pneumatiku. Integrované uzatváracie očko pre bicyklové zámky.	⊙	⊙	⊙	⊙	⊙	⊙	
27 BikeLift® s otočným držiakom Pre ešte väčšiu úsporu miesta je možné bicykel vďaka zariadeniu zložiť na stranu steny. V záhradnom domčeku Europa je možné BikeLift® s otočným držiakom namontovať len centrálne na zadnú stenu.	⊙	⊙	⊙	⊙	⊙	⊙	
28 Prahová nájazdová rampa Na vonkajšiu stranu a vnútornú stranu; na pohodlný prejazd prahu použiteľná len pri hliníkovom ráme a dvojitých dverách. Zatažiteľnosť max. 200 kg; (výnimkou je záhradný domček Neo: 163,5 cm).	⊙	⊙	⊙	⊙	⊙	⊙	
29 Držiak na bicykel BikeMax Záhradný prístrešok Europa: výškovo nastaviteľný v 6 rôznych polohách, pre bicykle do 26 palcov, s hrúbkou pneumatík max. 5 cm a hmotnosťou max. 25 kg. Záhradný domček Neo, HighLine®, Panorama®, AvantGarde®, AvantGarde®ECO: výškovo nastaviteľný v 8 rôznych polohách a vhodný pre bicykle s kolesami do 29" palcov. Integrované uzatváracie očko pre bicyklové zámky.	⊙	⊙	⊙	⊙	⊙	⊙	
30 BikeHolder Optimálne odloženie bicyklov vďaka nastaviteľnej objímke. Základná platňa sa zavesí na 2 regálové nosníky*. Rýchle a jednoduché uchytenie kolies bicykla; BikeHolder je určený pre max. 3 bicykle.	⊙	⊙	⊙	⊙	⊙	⊙	

*Podperné lišty nie sú súčasťou dodávky (okrem záhradného domčeka Neo: nie sú potrebné žiadne podperné lišty.)

**Upozornenie: Domček na náradie Neo nemá žiadne vrúbky ako iné domčeky na náradie, to nie je zohľadnené vo vyobrazení.



26 BikeLift® Standard



27 BikeLift® s otočným držiakom



28 Nájazdová prahová rampa

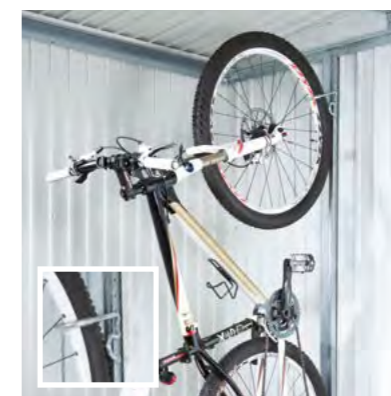

29 Držiak na bicykel BikeMax

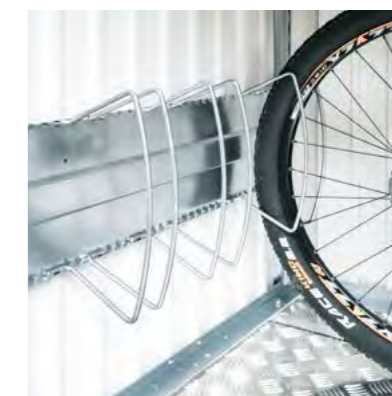

30 BikeHolder

Technické údaje a podrobné informácie sa nachádzajú na strane 106 – 116.

Konvenčné riešenia základov*

Pre viac informácií:
www.biohort.com/zakladna

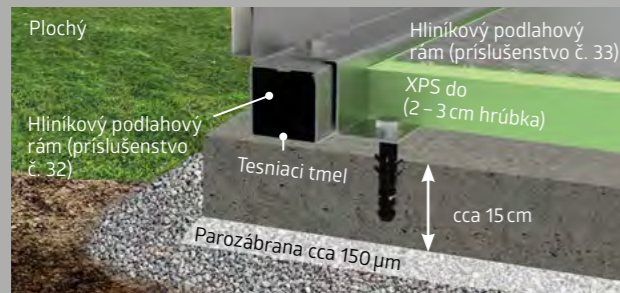

Betónové základy

Železobetónová základová doska na štrkovom podklade je optimálny, ale aj drahý základ. Aj pri tejto variante základu musíte zabezpečiť, aby do domčeka na náradie nevnikala od podlahy žiadna voda. Odsadený základ s obvodovým odstupom 2 cm x 7 cm je na to ideálnym riešením (hliníkový podlahový rám a hliníkové podlahové panely nie je možné použiť). Alternatívne k betónovému základu s odstupňovaným povrchom môže byť aj odliata betónová rovná platňa.

Dostupný **hliníkový podlahový rám** ako príslušenstvo uľahčuje vyrovnanie prípadných nerovností v základe a rovnako aj montáž tesniaceho spoju. Hliníkový podlahový rám umožňuje aj použitie **hliníkových podlahových dosiek** ktoré možno podložiť 2 až 3 cm hrubými XPS doskami. Dosky z tvrdej peny XPS nie sú súčasťou dodávky.

Bodový základ



Ďalšou možnosťou, ako postaviť záhradné prístrešky na nerovnom teréne, je bodový základ v spojení s **hliníkovým podlahovým rámom**.

Chodníkové platne



Dlažobné dosky položené do štrkového lôžka predstavujú dobré a nákladovo efektívne riešenie. Doporučujeme nevyhnutne použitie **hliníkového podlahového rámu**.

Podlahový rám



S **hliníkovým podlahovým rámom** môžete záhradný domček postaviť a ukotviť aj na štrkové lôžko (podlahové kotvy sú dostupné ako príslušenstvo). **Hliníkové podlahové panely** (príslušenstvo) slúžia ako funkčná podlaha a sú podložené doskami z tvrdej peny XPS (dosky z tvrdej peny XPS nie sú súčasťou dodávky).

*nezáväzná odporúčanie pre všetky Záhradné domčeky, Skrinky na náradie a Minigaráže.

Riešenia Biohort SmartBase

Podrobné informácie o základni SmartBase a SmartBase^{PLUS} nájdete na nasledujúcich stranách 32-33. →

★ Voliteľné príslušenstvo

	Europa	HighLine®	Panorama®	AvantGarde®	AvantGarde® ECO	Neo	Skríňa na náradie
Hliníkový podlahový rám Dodáva prístrešku potrebnú stabilitu aj bez betónového základu.	★	★	★	★	★	★	★
31 Ak je podlahový rám položený priamo na štrkový podklad (cca 10 cm štrk, bez základu alebo platni), sú potrebné zemné kotvy na upevnenie k zemi. Sú dostupné ako príslušenstvo – počet kotiev nájdete v technických údajoch. Odolnosť voči búrke musí zabezpečiť zákazník pri tomto riešení základov.	★	★	★	★	★	★	★
Hliníková podlahová platňa V závislosti od veľkosti prístrešku sa vysokokvalitná hliníková rebrovaná podlaha skladá z niekoľkých segmentov vrátane spojovacích profilov. Na optimálne polozenie hliníkových podlahových platní je potrebný hliníkový podlahový rám. Odporúčame použiť výplňovú vrstvu zo sypkého materiálu alebo dosky z tvrdej peny XPS s hrúbkou približne 2-3 cm (nie sú súčasťou dodávky).	★	★	★	★	★	★	★
32	★	★	★	★	★	★	★
SmartBase Ideálna podlaha pre pevný podklad (betónové alebo spevnené plochy). Je možné vyrovnať ľahké nerovnosti terénu až do 4 cm. Podrobnosti pozri na strane 32.	★	★	★	★	★	★	★
33	★	★	★	★	★	★	★
SmartBase^{PLUS} Optimálne riešenie pre svahy a trávniky, patentovaný systém so zemnými skrutkami pre vyrovnanie svahov až do 15 cm. Podrobnosti 33 nájdete na strane.	★	★	★	★	★	★	★
34	★	★	★	★	★	★	★



31 Hliníkový podlahový rám

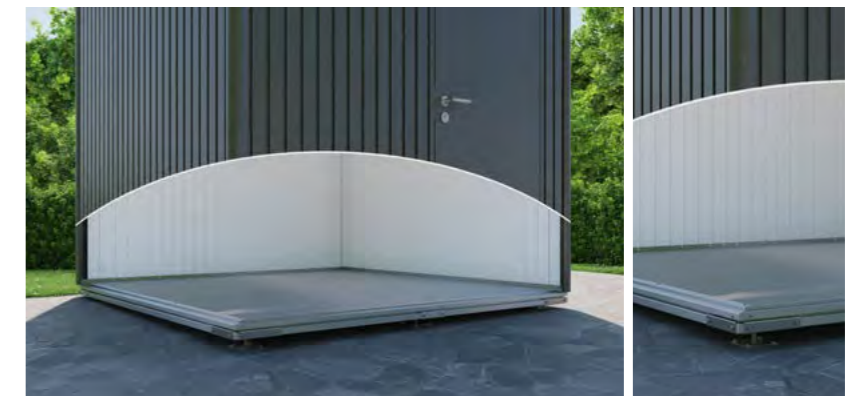

33 SmartBase
Podrobnosti nájdete na ďalšej strane.

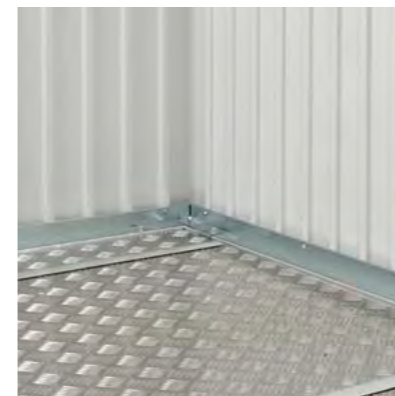

32 Hliníková podlahová platňa



34 SmartBase^{PLUS}
Podrobnosti nájdete na ďalšej strane.

Technické údaje a podrobné informácie sa nachádzajú na strane 106-113.



ROKOV
20
ZÁRUKA

DORUČENIE
ZDARMA

MONTÁŽNY SERVIS
NA POŽIADANIE

ŠIKOVNE
ULOŽENÝ



Zábrana proti dažďovej vode



Nastavenie výšky pomocou nastaviteľných nožičiek



Nastaviteľné nožičky

SmartBase

Perfektná podlaha pre pevný podklad

Biohort SmartBase je ideálnym základom pre betónové a dláždené plochy. Pozostáva z kvalitných hliníkových dosiek, špeciálneho základového rámu a výškovo nastaviteľných nožičiek. Takto je možné vyrovnať ľahké nerovnosti terénu až do 4 cm.

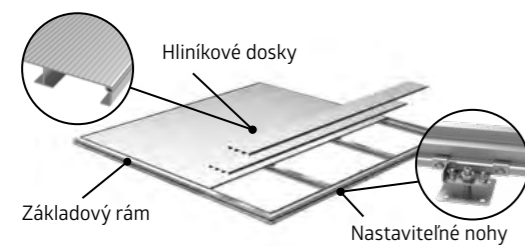

Prednosti

- Kompenzácia nerovností pomocou nastaviteľných nožičiek
- V prípade potreby sa dá ľahko odstrániť
- Presne prispôbené všetkým záhradným domčekom Biohort, skrinkám na náradie a MiniGaráž
- Odolný voči búrke
- Maximálne zaťaženie 200 kg/m²

Štandardné funkcie:

- Hliníkové podlahové platne s vrúbkovaným povrchom
- Špeciálne koncipovaný základový rám
- Žiarovo pozinkované podložky
- Nastaviteľné nožičky s nastavením výšky
- Integrovaná vodná zábrana pre zamedzenie preniknutiu vody

Podlahový rám a podlahové platne už nie sú potrebné!

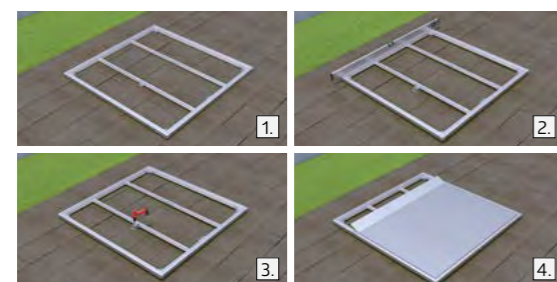

Čas montáže: 1–2 hodiny pre dvoch (podľa remeselnej zručnosti a produktu).

Náradie: vodováha, vŕtačka, otvorený kľúč SW13 a SW24.

1. Montáž rámu
2. Spojenie nastaviteľnej podložky a rámovej konštrukcie
3. Pripavenie podložiek k podkladu
4. Upevnenie hliníkových podlahových dosiek

Technické údaje a podrobné informácie sa nachádzajú na strane 106–113.



ROKOV
20
ZÁRUKA

DORUČENIE
ZDARMA

MONTÁŽNY SERVIS
NA POŽIADANIE

ŠIKOVNE
ULOŽENÝ



Zábrana proti dažďovej vode



Výškové vyrovnanie zemnými skrutkami

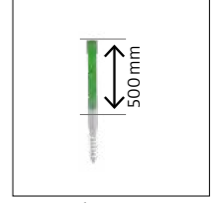

Voliteľné:
Predĺžovacia súprava pre zemné kotvy

SmartBase^{PLUS}

Optimálna podlaha pre svahy a lúky

Na rozdiel od základov SmartBase obsahuje patentovaný systém SmartBase^{PLUS} namiesto nastaviteľných nožičiek zemné skrutky. Tieto sa skrutkujú priamo do zeme a dokážu vyrovnať sklon až do 15 cm (predĺženia pre väčšie výškové rozdiely sú k dispozícii na požiadanie). Pôda by preto mala byť kompaktná a bez veľkých kameňov.



Prednosti

- Minimálny výkop
- Štrkový základ nie je potrebný
- Vyrovnanie nerovností zemnými skrutkami
- V prípade potreby sa dá ľahko odstrániť
- Presne prispôbené všetkým záhradným domčekom Biohort, skrinkám na náradie a MiniGaráži
- Odolný voči búrke
- Maximálne zaťaženie 200 kg/m²

Štandardné funkcie:

- Hliníkové podlahové platne s vrúbkovaným povrchom
- Špeciálne koncipovaný základový rám
- Žiarovo pozinkované zemné skrutky
- Viacnásobne nastaviteľné montážne platne
- Vrátane ručného skrútkovača
- Integrovaná vodná zábrana pre zamedzenie preniknutiu vody

Podlahový rám a podlahové platne už nie sú potrebné!

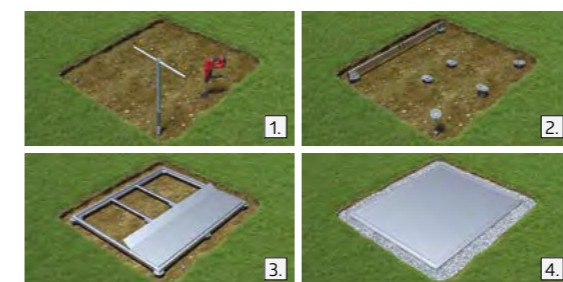

Trvanie montáže: 2–4 hodiny pre dvoch (podľa remeselnej zručnosti a produktu). **Náradie:** vodováha, vŕtačk Ø 40 x 570 mma, otvorený kľúč SW13 a SW24 a lopata.

1. Pripraviť stavenisko a zakrútiť zemné skrutky
2. Montážne platne umiestniť a nastaviť
3. Nastaviť rám a priskrutkovať
4. Upevnenie hliníkových podlahových dosiek



36 Skriňa na náradie



38 Romeo® skrinka na terasu



40 Skrinka na terasu Julia®



42 WoodStock®

Biohort
Pre lepšiu
organizáciu,
do exteriéru.



ROKOV
20
ZÁRUKA

DORUČENIE
ZDARMA

MONTÁŽNY SERVIS
NA POŽIADANIE

Skriňa na náradie veľ. 190, sivý kremeň metalíza
(s košmi na dvere, košmi na police, hliníkovým podlahovým rámom a hliníkovým podlahovým panelom ako príslušenstvom)

Prednosti

Bezpečnosť:

- Dvojitý uzamykací mechanizmus s cylindrickým zámkom s T-rukoväťou
- Nehorľavé
- Vysoké zaťaženie snehom do 150 kg/m²
- Odolnosť voči búrke do 150 km/h, sila vetra 12

Funkčnosť:

- Neviditeľné, integrované vetranie

Štandardné funkcie:

- Dvojité dvere (od veľkosti 150)
- Integrovaný organizér na krídle dverí (vrát. 6 závesných hákov)
- Držiak nástrojov (4 ks.)
- Regálové police a regálové stojany (po 2 ks.)
- Háky na zaistenie otvorených dverí

★ Voliteľné príslušenstvo

nájdete na stránkach 24–33.



Strieborná metalická



Sivý kremeň metalická



Tmavosivá metalická

Skriňa na náradie

Veľkorysý úložný priestor na záhradné náradie

Všestranná vonkajšia skrinka na vonkajšie použitie

V záhrade, na terase, v garáži alebo na balkóne usporiada a uskladní vaše náradie bez toho, aby obmedzovala váš obytný priestor. V skrini na náradie Biohort môžete uskladniť záhradné náradie, grily, záhradný nábytok a ďalšie podobné predmety chránené pred dažďom a krádežou. Vďaka siedmim rôznym veľkostiam a elegantnému dizajnu harmonicky zapadá do okolia.

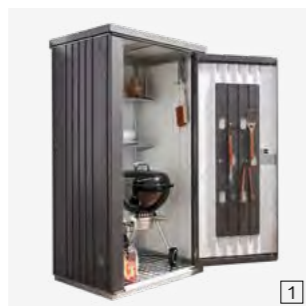

1 Skriňa na náradie veľ. 90, metalická tmavosivá s hliníkovým podlahovým rámom a podlahovými panelmi (viď príslušenstvo str. 31)

Veľkosti (v cm)

Dverový otvor:

Veľ. 90: 65 x 170 cm (Š x V),
veľ. 150–230: 135 x 170 cm (Š x V)



Dverový otvor:

135 x 170 cm (Š x V)

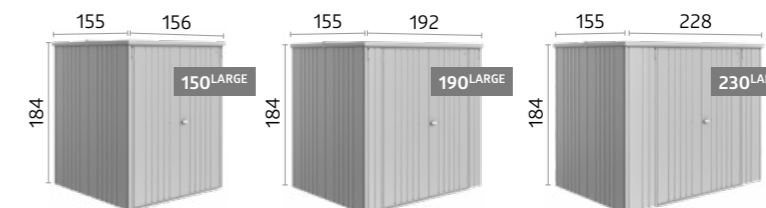

Technické údaje a podrobné informácie sa nachádzajú na strane 113.



Prednosti

Bezpečnosť:

- Dvojitý uzamykací mechanizmus s cylindrickým zámkom s T-rukoväťou
- Odolnosť voči dažďovej vode

Funkčnosť:

- Dvere s plynovou pružinou
- Neviditeľné, integrované vetranie

Štandardné funkcie:

- Regálové police (2 ks.) a regálové stojany (3 ks.)
- Organizér na vnútornej strane dverí (vrátane 6 vešiakov)



Strieborná metalická



Sivý kremeň metalická



Tmavosivá metalická

Romeo® skrinka na terasu

Veľkorysý úložný priestor na balkónové náčinie

Priestranná skrinka na terasu

Skrinka na terasu Romeo® ponúka praktický úložný priestor na balkón a terasu. Dvojité dvere poskytujú pohodlný prístup k vašim veciam. Medzi štandardné funkcie patrí dvojitý uzamykací systém, plynová pružina na jemné zatváranie, police a organizačný systém na vnútornej strane dverí.

Veľkosti (v cm)

Dverový otvor:

Veľkosť M, veľkosť L: 103 x 131 cm (Š x V)

Veľkosť M^{HIGH}, veľkosť L^{HIGH}: 103 x 171 cm (Š x V)

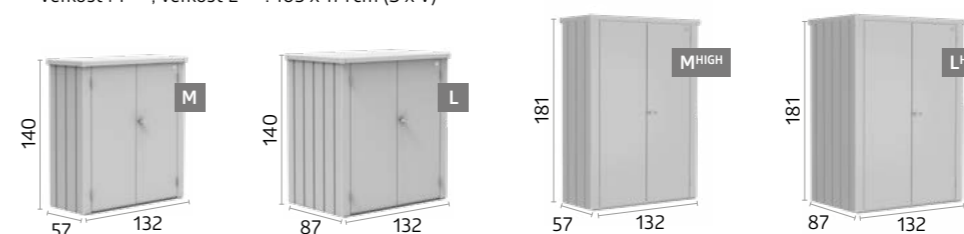

★ Voliteľné príslušenstvo



Police (2 ks.)

Police z pozinkovanej ocele sú k dispozícii k policiam, ktoré už sú súčasťou štandardnej dodávky.



Technické údaje a podrobné informácie sa nachádzajú na strane 114.

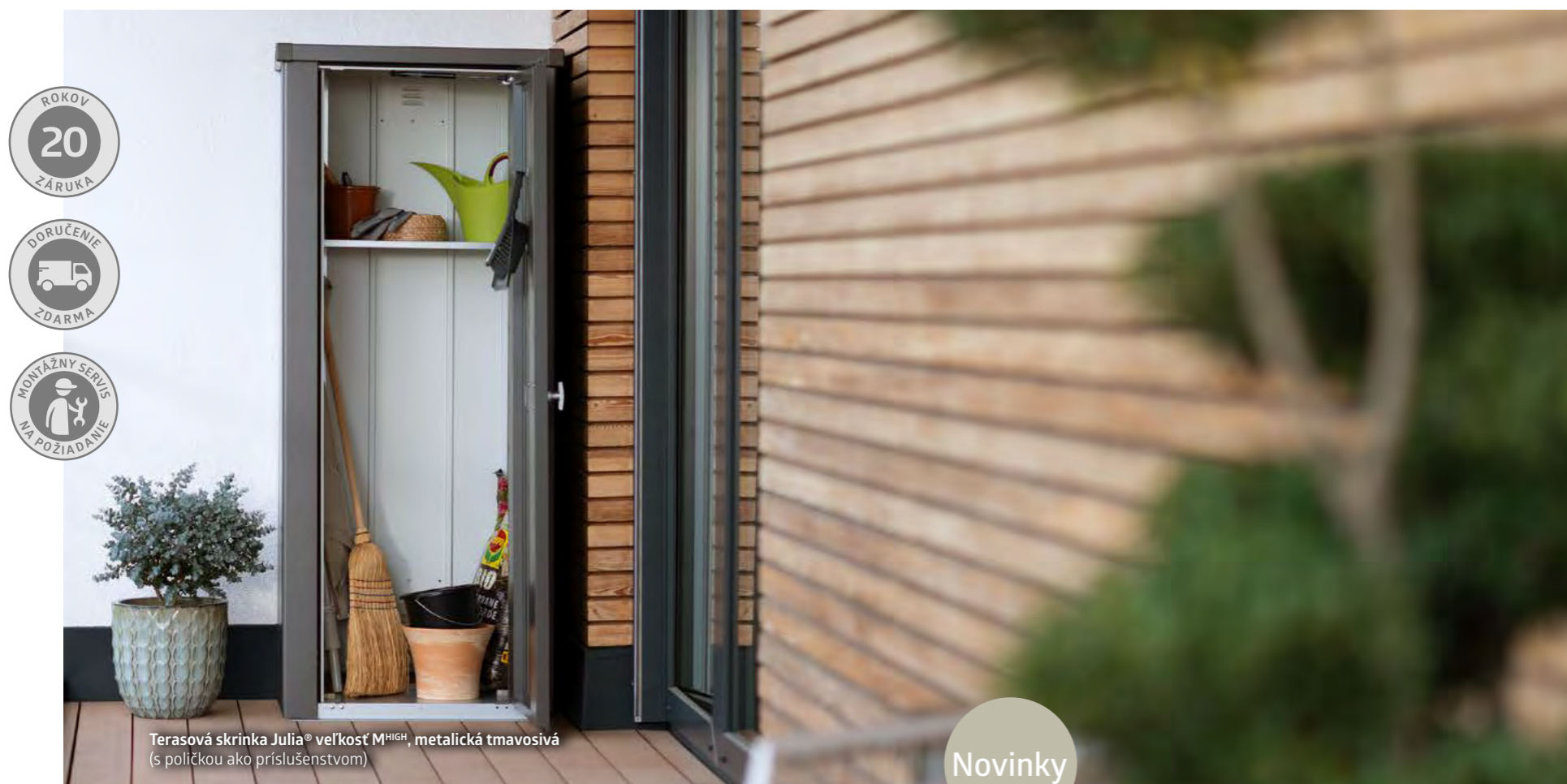

Terasová skrinka Julia® veľkosť M^{HIGH}, metalická tmavosivá (s policičkou ako príslušenstvom)

Novinky

Prednosti

Bezpečnosť:

- Dvojitý uzamykací mechanizmus s cylindrickým zámkom s T-rukoväťou
- Odolnosť voči dažďovej vode

Funkčnosť:

- Komfortné otváranie dverí s plynovou vzperou
- Neviditeľné, integrované vetranie

Štandardné funkcie

- Jedna polica
- Organizér na vnútornej strane dverí (vrátane 4 vešiakov)



Strieborná metalická



Sivý kremeň metalická



Tmavosivá metalická

VONKAJŠIE SKRINKY

Skrinka na terasu Julia®

Efektívny úložný priestor na balkónové náradie

Kompaktná skrinka na terasu pre malé vonkajšie priestory

Kde je Romeo, tam je aj Julia® – naše terasové skrinky sa vyvíjajú s požiadavkami moderných vonkajších priestorov. Vďaka štyrom novým veľkostiam a jedným dveriam sa terasová skrinka Julia® prispôbí rôznym priestorovým požiadavkám a vytvorí prehľadný poriadok na balkónoch a terasách. Rovnako ako Romeo®, aj Julia® zaujme dvojitým uzamykacím systémom, plynovými pružinami na jemné zatváranie a policami v štandardnej výbave.

Veľkosti (v cm)

Dverový otvor:

Veľkosť M, veľkosť L: 51 x 131 cm (Š x V) doraz dverí vpravo

Veľkosť M^{HIGH}, veľkosť L^{HIGH}: 51 x 171 cm (Š x V) doraz dverí vpravo

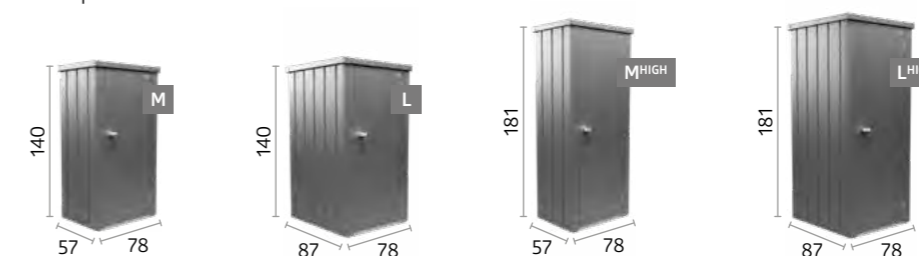

★ Voliteľné príslušenstvo



Plnohodnotná polica (1 kus)
Pozinkovaná polica na celoplošné skladovanie.



Súprava polic (2 ks)
Pozinkované oceľové police.

Technické údaje a podrobné informácie sa nachádzajú na strane 114.



WoodStock® veľ. 150, metalická kremeňovo sivá (s príslušenstvom pre zadnú stenu, dverovú súpravu a hliníkový podlahový panel)

Prednosti

- Stabilita vďaka masívnemu hliníkovému rámu
- Široký sortiment príslušenstva

Bezpečnosť:

- Integrovaný dažďový žľab na prednej strane
- Univerzálne použiteľné aj pre záhradné nástroje
- Odolnosť voči búrke do 150 km/h, sila vetra 12

Funkčnosť:

- Skrutky a hmoždinky pre pripevnenie do podlahy



Strieborná metalická



Sivý kremeň metalická



Tmavosivá metalická

WoodStock®

Ochrana dreva, náradia a ďalšie

Prístrešok na suché a bezpečné skladovanie v exteriéri

WoodStock je univerzálne riešenie na skladovanie vo vonkajších priestoroch. Je vhodný na suché skladovanie palivového dreva – aj v dvoch radoch. Vďaka voliteľnej zadnej stene a dvojitém dverám sa dá použiť aj ako kompaktná skriňa na náradie. Integrovaný dažďový žľab v prednej časti zabezpečuje kontrolovaný odtok vody.



Integrovaný dažďový žľab na prednej strane.

Veľkosti (v cm)

Objem:

Veľ. 150: 2,1m³

Veľ. 230: 3,1m³

Veľ. 300: 4 m³

Možnosť uskladnenia palivového dreva v dvoch radoch (maximálna dĺžka polena: 35 cm)

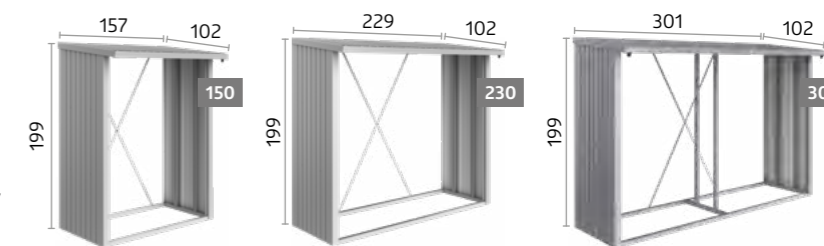

★ Voliteľné príslušenstvo

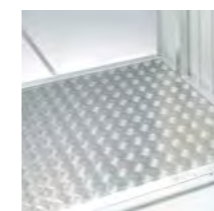

Hliníková podlahová platňa

Podlaha z vysokohodnotného hliníkového ryhovaného plechu chráni uskladnené drevo a prístroje pred zemnou vlhkosťou.



Zadná stena

Z oceleového žiarovo pozinkovaného plechu potiahnutého polyamidom-vypaľovaným lakom.



Dvojkridlové dvere

(vhodné pre veľkosti 150 & 230)
Dvojkridlové dvere s cylindrickým zámkom a otočnou rukoväťou a organizérom na vnútorných stranách dverí, otvor dverí: 135 x 171 cm (Š x V).

Technické údaje a podrobné informácie sa nachádzajú na strane 113.



Biohort
 Pre viac úložného priestoru,
 do exteriéru.



46 FreizeitBox



48 StyleBox®



50 LoungeBox®



52 StoreMax®



54 HighBoard



FreizeitBox veľ. 130, tmavosivá metalická
(s závesným košom a úložnou sieťou na veko ako príslušenstvom)

Prednosti

Bezpečnosť:

- Dvojité uzamykací mechanizmus s cylindrickým zámkom s T-rukoväťou
- Odolnosť voči dažďovej vode

Funkčnosť:

- Komfortné otváranie poklopu s plynovou vzperou
- Neviditeľné, integrované vetranie



Strieborná metalická



Sivý kremeň metalická



Tmavosivá metalická

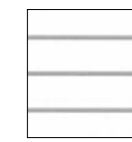

Biela



Bronzová metalická

FreizeitBox

Štýlové a odolné

Dokonalý box do exteriéru

Bezpečne doň uložíte všetko to, na čo nemáte vyhradené miesto na odkladanie. Ideálne na odkladanie vankúšov na sedenie, ležadiel na slnenie, sklápacích stoličiek, hračiek, športového a campingového náradia. 5 veľkostí, 5 farieb – pre všetky nároky. Trvácne riešenie vďaka hodnotným materiálom.



Veľkosti (v cm)

Tip: Ideálny aj ako box na balíky!

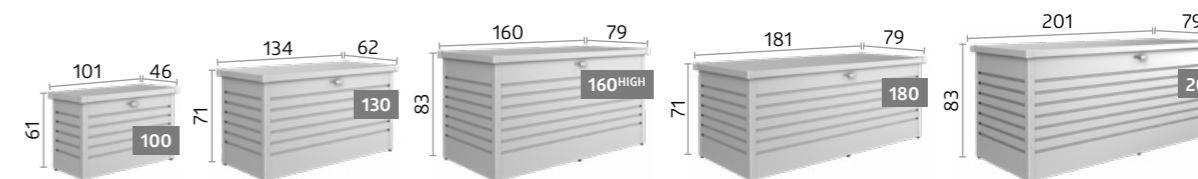

Voliteľné príslušenstvo



Závesné vrečko

Vrečko z čiernej polyesterovej tkaniny poskytuje ďalší odkladací priestor a ľahko sa zavesí na rám. Zatažiteľnosť max. 10 kg.



Súprava na Box na balíky

Nerezové kovanie s visiacim zámkom s číselnou kombináciou a nerezové poistné lano.



Pokloповá sieť

Riešenie pre malé diely sa dá jednoducho pripievať na vnútornú stranu veka. V FreizeitBox 180 možno upevniť dve siete vedľa seba.



Technické údaje a podrobné informácie sa nachádzajú na strane 114.



StyleBox® veľkosť 170, metalická kremeňovo sivá (s závesným košom a úložnou sieťou na veko ako príslušenstvom)

Prednosti

Bezpečnosť:

- Uzamykateľné pomocou visiaceho zámku (záмок nie je súčasťou balenia)
- Odolnosť voči dažďovej vode

Funkčnosť:

- Komfortné otváranie poklopu s plynovou vzperou
- Praktický západkový uzáver
- Rýchla montáž vďaka inovatívnemu zásuvnému systému
- Neviditeľné, integrované vetranie

Štandardné funkcie:

- Štyri výškovo nastaviteľné nožičky na vyrovnanie nerovnosti podlahy



Strieborná metalická



Sivý kremeň metalická



Tmavosivá metalická

StyleBox®

Pre viac životného štýlu

Úložný priestor ako dizajnový prvok

Vďaka elegantným povrchom a bezchybnému remeselnému spracovaniu sa tento vonkajší box prezentuje ako vysoko kvalitný a štýlový. Inovatívny zásuvný systém umožňuje rýchlu a jednoduchú montáž. Či už na terase, balkóne alebo v záhrade – dizajn dokonale zapadne do každého prostredia.



Veľkosti (v cm)

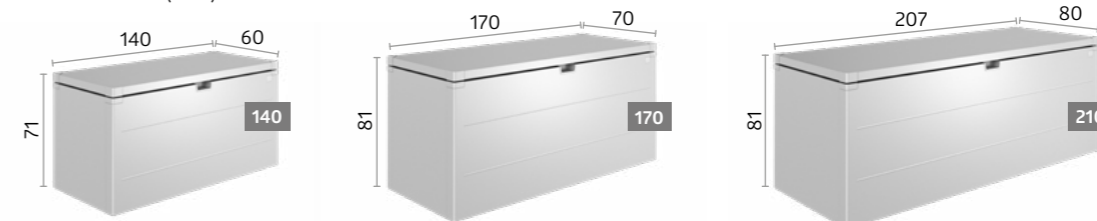

★ Voliteľné príslušenstvo



Závesné vrečko

Vrečko z čiernej polyesterovej tkaniny poskytuje ďalší odkladací priestor a ľahko sa zavesí na rám. Zatažiteľnosť max. 10 kg.



Kolieska

Na jednej strane sú namontované dve pogumované, pevné kolieska, ktoré umožňujú premiestňovanie boxu. 2 ks v balení.

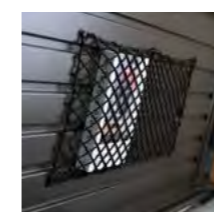

Poklopvá sieť

Riešenie pre malé diely. Dá sa jednoducho upevniť na vnútornú stranu poklopu.

Technické údaje a podrobné informácie sa nachádzajú na strane 114.



LoungeBox® veľ. 160, tmavosivá metalická

Prednosti

- Veko vyrobené z hliníka
- Plochy bez skrutiek a nitov

Bezpečnosť:

- Uzamykanie otočným kolíkom s cylindrickým zámkom
- Odolnosť voči dažďovej vode

Funkčnosť:

- Komfortné otváranie poklopu s plynovou vzperou
- Veko s elegantným vzhľadom sa dá ľahko otvoriť, keď je umiestnené priamo pri stene
- Neviditeľné, integrované vetranie



Strieborná metalická



Sivý kremeň metalická



Tmavosivá metalická

LoungeBox®

Štýlová elegancia

Dizajnový box pre náročných

LoungeBox® poskytuje úložný priestor odolný voči poveternostným vplyvom na vankúše, poťahy a podsedáky. Obsah spoľahlivo chráni otočný cylindrický zámok. Vďaka plynovej pružine sa veko otvára bez námahy a zostáva bezpečne otvorené. Vďaka špeciálnym závesom možno box umiestniť priamo k stene. Hladké povrchy a skryté spojovacie prvky dodávajú boxu čistý, moderný vzhľad.

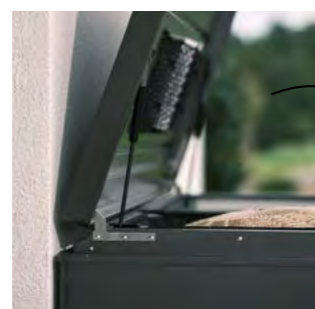
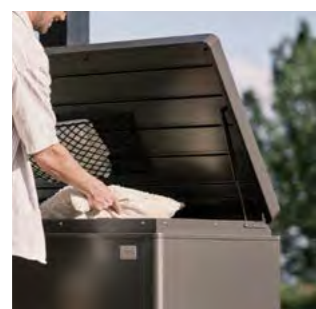

Veko s elegantným vzhľadom sa dá ľahko otvoriť, keď je umiestnené priamo pri stene

Veľkosti (v cm)

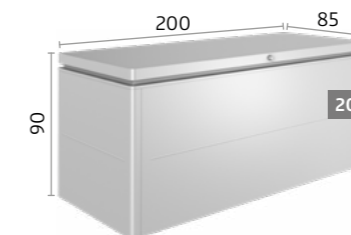
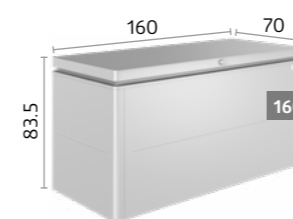

★ Voliteľné príslušenstvo



Závesné vrecko

Vrecko z čiernej polyesterovej tkaniny poskytuje ďalší odkladací priestor a ľahko sa zavesí na rám. Zatažiteľnosť max. 10 kg.



Pokloková sieť

Riešenie pre malé predmety. Dá sa jednoducho upevniť na vnútornú stranu poklopu.

Technické údaje a podrobné informácie sa nachádzajú na strane 114.



StoreMax® veľ. 190, strieborná metalická

Prednosti

- Hliníkové rolety

Bezpečnosť:

- Dvojitý uzamykací mechanizmus s cylindrickým zámkom s T-rukoväťou
- Odolnosť voči dažďovej vode

Funkčnosť:

- Lhké ovládanie vďaka pružinovej vzpere

Štandardné funkcie:

- Držiak nástrojov na vnútornej strane bočnej steny



Strieborná metalická



Sivý kremeň metalická



Tmavosivá metalická

StoreMax®

Dizajn zvonku, priestor vnútri

Organizácia v najlepšej forme

Záhrada je oázou pohody – práve vtedy ak je uprataná. Presne preto ponúka StoreMax® maximálny odkladací priestor na malom mieste, ktorý môže byť individuálne delený policami a medzipodlahou. Či garáž pre kosačku, truhlice pre záhradné náradie alebo odkladací priestor pre podušky, za týmto dvojitým otváracím systémom sa nájde miesto pre všetko!



Horné rolety sa môžu otvárať oddelene.

Pre úplné otvorenie StoreMax® sa predné rolety kľúžu dozadu.

Veľkosti (v cm)

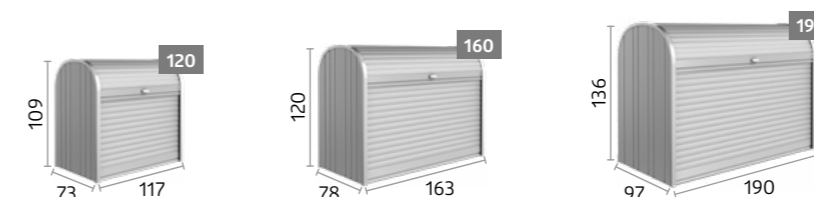

★ Voliteľné príslušenstvo



Rohová súprava políc

(vhodné pre veľkosti 120 & 160)
2 regálové police (trojuholníková forma) s regálovým držiakom, výškovo nastaviteľné v 5 pozíciách, ktorý je možné dodatočne montovať jednoducho bez náradia, dá sa montovať vľavo alebo vpravo.



Regálová súprava

(vhodná pre veľkosť 190)
2 regálové police (72 x 24,5 cm) a 2 regálové nosníky.



Medziľahlá polica

(vhodné pre veľkosti 160 & 190)
2-dielna polica z pozinkovanej ocele s nosnými lištami, nosnosť cca 100 kg; možno použiť aj ako 2-dielnu policu, výškovo nastaviteľná v 5 rôznych polohách, jednoduchá dodatočná montáž.

Technické údaje a podrobné informácie sa nachádzajú na strane 115.



Prednosti

- Plochy bez skrutiek a nitov

Bezpečnosť:

- Uzamykanie otočným kolíkom s cylindrickým zámkom
- Odolnosť voči dažďovej vode

Funkčnosť:

- Komfortné otváranie dverí s plynovou vzperou
- Veko s elegantným vzhľadom sa dá ľahko otvoriť, keď je umiestnené priamo pri stene
- Neviditeľné, integrované vetranie

Štandardné funkcie:

- Otvárač poklopu nádoby na odpadky (3 ks.)



Strieborná metalická



Sivý kremeň metalická



Tmavosivá metalická

HighBoard

Okrasa terasy

Multivalent na odkladanie

Vďaka dvojitému dverám a otvárateľnému veku sú možnosti použitia HighBoardu takmer neobmedzené: či už ako úložný priestor na vankúše a záhradné náradie, alebo ako perfektné rozšírenie vašej vonkajšej kuchyne, všetko je chránené pred poveternostnými vplyvmi a úhľadne uložené. Jeho elegantný dizajn bol vyvinutý priemyselnými dizajnérmi a je zaručeným prvkom každej terasy.



Veľkosti (v cm)

Dverový otvor:

Veľ. 160: 140 x 100 cm (Š x V)
Veľ. 200: 167 x 110 cm (Š x V)

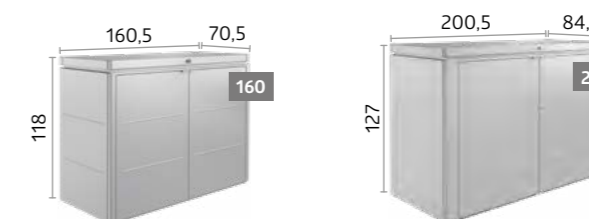

★ Voliteľné príslušenstvo



Závesné vrecko

Vrecko z čiernej polyesterovej tkaniny poskytuje ďalší odkladací priestor a ľahko sa zavesí na rám. Zatažiteľnosť max. 10 kg.



Medzipodlaha

V striebornej metalickej farbe, výškovo nastaviteľný v 9 pozíciách. Jednoducho sa dá zabudovať a je variabilne použiteľná (napr. ako priečodná podlaha alebo ako 2 regály). Zatažiteľnosť max. 50 kg.



Držiak na náradie

K upevneniu na vnútornej strane dverných krídel. Max. Na jeden panel dverí sú možné 2 držiaky nástrojov.



Pokloповá sieť

Riešenie pre malé diely. Dá sa jednoducho upevniť na vnútornú stranu poklopu.

Technické údaje a podrobné informácie sa nachádzajú na strane 115.



58 Minigaráž



60 StoreMax®



62 HighBoard

Tip:
Záhradné domčeky Biohort tiež ponúkajú dostatok priestoru na bezpečné uskladnenie bicyklov. Podrobnosti pozri na strane 10.

Biohort
Na bezpečné
skladovanie,
do exteriéru.



MiniGaráž veľkosť L, strieborná metalíza
(so sadou políc, koľajníc na bicykle, hliníkovým podlahovým rámom a podlahovými panelmi ako príslušenstvom)

Teraz k
dispozícii aj v
metalickej kremeň-
ovo šedej farbe.

Minigaráž

Malá s veľkým využitím

Bezpečná garáž na bicykle s praktickými detailmi

MiniGaráž je ideálna na uskladnenie až dvoch bicyklov alebo záhradného náradia, záhradného nábytku atď. Inteligentný koľajničkový systém (voliteľné) uľahčuje skladovanie bicyklov: Umiestnite predné koleso do vodiacej koľajnice, zatlačte ho dozadu so sedlom bicykla, kým nebude predné koleso v svorke, hotovo! Policová súprava je ideálna na uloženie doplnkového príslušenstva na bicykel.



1 MiniGaráž veľkosť L, strieborná metalíza
(s hliníkovým podlahovým rámom a hliníkovými podlahovými panelmi ako príslušenstvom)

Prednosti

Bezpečnosť:

- Odolnosť voči dažďovej vode
- Uzamykací mechanizmus s cylindrickým zámkom s T-rukoväťou

Funkčnosť:

- Dvere s plynovou pružinou
- Neviditeľné, integrované vetranie

Štandardné funkcie:

- Organizér na vnútornej strane dverí (vrátane 6 vešiakov)



Strieborná
metalická



Sivý kremeň
metalická



Tmavosivá
metalická

Veľkosti (v cm)

Dverný otvor:
125 x 137 cm (Š x V)

Vnútorne rozmery:
140 x 195 x 143 cm (D x Š x V)

Kapacita:
Pojme 2 bicykle pre dospelých (skontrolujte rozmery vášho bicykla; viac informácií nájdete na www.biohort.com)

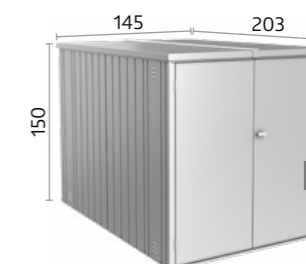

★ Voliteľné príslušenstvo



Koľajnica na bicykle

Panel svoriek je namontovaný na zadnej stene. Vodiaca lišta je zaháknutá v požadovanej výške a umožňuje ľahké vytiahnutie a uloženie bicyklov.

Možné max. 2 závesné koľajnice na bicykle. Max. šírka pneumatiky: 70 mm, max. dĺžka bicykla: 1,92 m.



Regálová súprava

2 regálové police (77 x 26,8 cm) a 2 regálové nosníky.



Elektromontážny panel

Decentne prikryté vedenie káblov a jednoduchá montáž vypínačov a zásuviek (bez zobrazeného elektrického vybavenia).

Obsahuje 2 nosné lišty.



Riešenia základov

Hliníkový podlahový rám / Hliníkové podlahové dosky
SmartBase / SmartBase^{PLUS}
Podrobnosti pozri na strane 30 - 33.

Technické údaje a podrobné informácie sa nachádzajú na strane 115.



ROKOV
20
ZÁRUKA

DORUČENIE
ZDARMA

MONTÁŽNY SERVIS
NA POŽIADANIE

Prednosti

- Hliníkové rolety

Bezpečnosť:

- Dvojitý uzamykací mechanizmus s cylindrickým zámkom s T-rukoväťou
- Odolnosť voči dažďovej vode

Funkčnosť:

- Ľahké ovládanie vďaka pružinovej vzpere

Štandardné funkcie:

- Držiak nástrojov na vnútornej strane bočnej steny



Strieborná metalická



Sivý kremeň metalická



Tmavosivá metalická

StoreMax®

Roleta hore, bicykel von

Cyklistika vyniká

Priamo pred Vašim domom, vždy pripravený: Vodeodolná garáž na bicykle StoreMax® s BikeHolder ponúka maximum úložného priestoru bez nutnosti veľa miesta. Ideálne rozmery až pre 2 bicykle. Veľmi plynule fungujúca roleta vám pomôže ušetriť energiu počas cyklistického výletu a chráni váš bicykel robustným cylindrickým zámkom.

Veľkosti (v cm)

Vnútorne rozmery:
188 x 86 cm (Š x V)

Kapacita:

Pojme 2 bicykle pre dospelých (skontrolujte si prosím rozmery svojho bicykla; viac informácií nájdete na stránke www.biohort.com)

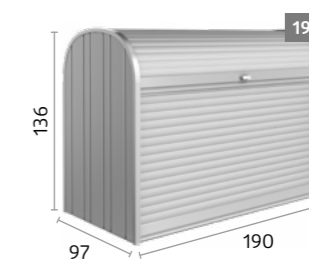

Hornú uzáveru je možné otvoriť samostatne. Pre úplné otvorenie StoreMax® sa predné rolety kľúzu dozadu.

★ Voliteľné príslušenstvo



BikeHolder súprava

Základová platňa vrátane nastaviteľnej objímky sa zavesí do dvoch regálových nosníkov a umožňuje optimálne odloženie 2 bicyklov; (vrátane 2 regálových nosníkov).

Technické údaje a podrobné informácie sa nachádzajú na strane 115.



HighBoard Vel. 200, strieborná metalická
(s držiakom BikeHolder a elektrickým montážnym panelom ako príslušenstvom)

Prednosti

- Plochy bez skrutiek a nitov

Bezpečnosť:

- Odolnosť voči dažďovej vode
- Dvojitý uzamykací mechanizmus s cylindrickým zámkom s T-rukoväťou

Funkčnosť:

- Komfortné otváranie dverí s plynovou vzperou
- Veko s elegantným vzhľadom sa dá ľahko otvoriť, keď je umiestnené priamo pri stene
- Neviditeľné, integrované vetranie

Štandardné funkcie:

- Otvárač poklopu nádoby na odpadky (3 ks.)



Strieborná metalická



Sivý kremeň metalická



Tmavosivá metalická

HighBoard

Priestranný domov pre Váš bicykel

Ulož svoje cennosti bezpečne

Cyklistika vás udrží v kondícii – a HighBoard zabezpečí váš bicykel: plne chránený pred dažďom, s integrovaným vetraním, špeciálnymi držiakmi bicyklov a robustným cylindrickým zámkom na ochranu proti krádeži. Vďaka veku, ktoré sa dá dodatočne otvoriť, sa dajú ľahko uskladniť a vybrať až dva bicykle. Takže spontánnej cyklistickej túre už nič nestojí v ceste.

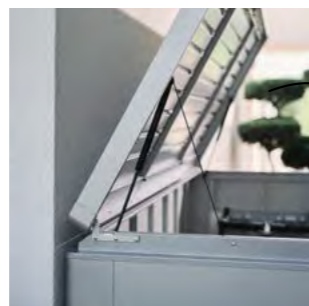
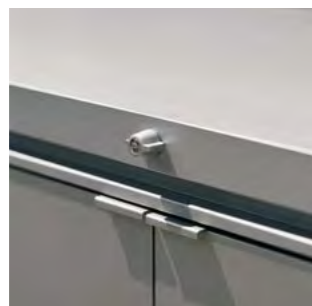

Veko s elegantným vzhľadom sa dá ľahko otvoriť, keď je umiestnené priamo pri stene

Veľkosti (v cm)

Dverný otvor:
167 x 110 cm (Š x V)

Vnútorne rozmery:
195 x 76 x 120 cm (D x Š x V)

Kapacita:
Pojme 2 bicykle pre dospelých (skontrolujte si prosím rozmery svojho bicykla; viac informácií nájdete na stránke www.biohort.com)



★ Voliteľné príslušenstvo



BikeHolder
Základová platňa vrátane nastaviteľnej objímky sa zavesí na bočnú stenu a umožňuje optimálne odloženie 2 bicyklov.



Elektromontážny panel
Decentne prikrýté vedenie káblov a jednoduchá montáž vypínačov a zásuviek (bez zobrazeného elektrického vybavenia).



Držiak na náradie
K upevneniu na vnútornej strane dverných krídel. Max. Na jeden panel dverí sú možné 2 držiaky nástrojov.



Pokloповá sieť
Riešenie pre malé diely. Dá sa jednoducho upevniť na vnútornú stranu poklopu.



66 Alex®



68 Alex® Duo



70 StoreMax®



72 HighBoard

Biohort
Viac štýlu,
do exteriéru.



BOXY NA ODPADKOVÉ KOŠE NA KOLIESKACH



Prednosti

- Možnosť rozšírenia podľa potreby vďaka modúlárnej konštrukcii
- Integrované vetranie

Bezpečnosť:

- Uzamykací mechanizmus s otočným gombíkom, cylindrický zámok, odolný voči dažďu

Štandardné funkcie:

- Záchytné rameno k vyklopueniu odpadkovej nádoby
- Funkčná podlaha pre umiestnenie kolies odpadkových nádob
- organizér na vnútornej strane dverí (vrátane 3 vešiakov)



Strieborná metalická

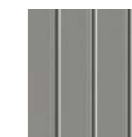

Sivý kremeň metalická



Tmavosivá metalická

Alex®

Modulárny box na odpadkové koše na kolieskach

Moderný dizajn, chytré detaily

Systém boxov Alex® umožňuje zoradiť ľubovoľný počet boxov, takže je ideálny na organizovanie systémov triedenia odpadu. Odpadkové nádoby sa dajú jednoducho vyklopiť, záchytné rameno ich zafixuje v šikmej polohe čím sa uľahčuje naplnenie. Moderný dizajn výrazne pozdvihuje váš vonkajší priestor.



Dva kombinované boxy na popoľnice Alex®, sivý kremeň metalický



Funkčná podlaha pre umiestnenie kolies odpadkových nádob

Veľkosti (v cm)

Dverný otvor:
65 x 118 cm (Š x V)
Dostupné s ľavým závesom dverí

Kapacita:
120-litrový alebo 240-litrový kontajner na kolieskach

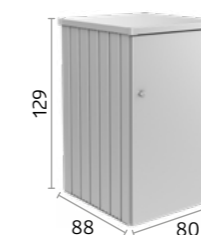

★ Voliteľné príslušenstvo



Spojovací prvok

Spojovací prvok prekrýva medzeru medzi dvoma boxmi na odpadkové koše vpredu a vzadu.



Uzamykací zámok

Pri použití viacerých boxov je možný prístup s jediným kľúčom.

Regálové police / Regálové stojany (2 ks.)

Žiarovo pozinkované oceľové police (72 x 24,5 cm) sú zavesené v nosných liš. Max. na jeden box na odpady je možné umiestniť 4 police.

Technické údaje a podrobné informácie sa nachádzajú na strane 115.



Alex® Duo, kremeňovo sivá metalická
(s podlahovou súpravou ako príslušenstvom)

Prednosti

- Integrované vetranie

Bezpečnosť:

- Dvojitý uzamykací mechanizmus s cylindrickým zámkom s T-rukoväťou
- Odolnosť voči dažďovej vode

Štandardné funkcie:

- Dvere s plynovou pružinou
- Záchytné rameno k vyklopeniu odpadkovej nádoby
- Zásuvná podlahová lišta na umiestnenie kolies odpadkového koša
- organizér na vnútornej strane dverí (vrátane 6 vešiakov)



Strieborná metalická



Sivý kremeň metalická



Tmavosivá metalická

Alex® Duo

Dvojitý box na odpadkové koše na kolieskach

Dizajn sa stretáva s praktickosťou

Nič nekaží obraz dokonale upravenej predzáhradky viac ako viditeľné odpadkové koše. Vďaka technológii Biohort ich možno skryť za modernú, hladkú prednú stranu. Alex® Duo ponúka ideálne riešenie na triedenie odpadu, podporuje organizáciu a zlepšuje celkový vzhľad vášho vonkajšieho priestoru.

Veľkosti (v cm)

Dverný otvor:
129 x 118 cm (Š x V)

Kapacita:
1 x 120 l odpadková nádoba
1 x 240 l odpadková nádoba
2 x 120 l odpadková nádoba
2 x 240 l odpadková nádoba

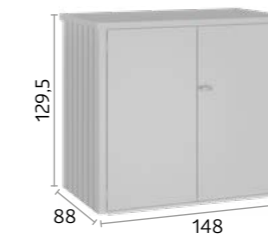

Dva kombinované boxy na popolnice Alex® Duo, sivý kremeň metalický

Záchytné rameno k vyklopeniu odpadkovej nádoby

★ Voliteľné príslušenstvo



Podlahová súprava

Podlahová sada obsahuje hliníkový podlahový rám, hliníkové podlahové panely a nájazdovú rampu.

Hliníkové podlahové panely slúžia ako funkčná podlaha a sú podložené doskami z tvrdej peny XPS (dosky z tvrdej peny XPS nie sú súčasťou dodávky).



Regálové police / Regálové stojany (2 ks.)

Polícové koše sú zavesené v 2 nosných koľajničkách.



StoreMax® veľ. 190, strieborná metalická

Prednosti

- Hliníkové rolety

Bezpečnosť:

- Dvojitý uzamykací mechanizmus s cylindrickým zámkom s T-rukoväťou
- Odolnosť voči dažďovej vode

Funkčnosť:

- Ľahké ovládanie vďaka pružinovej vzpere

Štandardné funkcie:

- Držiak nástrojov na vnútornej strane bočnej steny



Strieborná metalická



Sivý kremeň metalická



Tmavosivá metalická

BOXY NA ODPADKOVÉ KOŠE NA KOLIESKACH

StoreMax®

Dizajnový kryt na odpadkové koše na kolieskach

Elegantná funkčnosť

Až tri 240l odpadkové nádoby čarovne zmiznú za posuvnou roletou. Dvojdielny otvárací systém umožňuje pohodlné plnenie skrytých košov pomocou samostatne prístupnej hornej rolety – a jednoduché vybratie pre vyprázdenie vďaka možnosti úplného otvorenia jednotky.



Horné rolety sa môžu otvárať samostatne.

Pre úplné otvorenie StoreMax® sa predné rolety kľžu dozadu.

Veľkosti (v cm)

Kapacita:

Veľ. 120: 2 x 120l odpadková nádoba

Veľ. 160: 3 x 120l odpadková nádoba alebo 2 x 240l odpadková nádoba

Veľ. 190: 3 x 120l odpadková nádoba alebo 3 x 240l odpadková nádoba

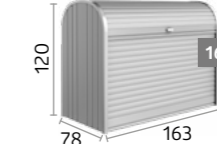
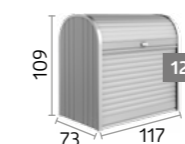

★ Voliteľné príslušenstvo



Rohová súprava políc

(vhodné pre veľkosti 120 & 160)

2 regálové police (trojuholníková forma) s regálovým držiakom, výškovo nastaviteľné v 5 pozíciách, ktorý je možné dodatočne montovať jednoducho bez náradia, dá sa montovať vľavo alebo vpravo.

Technické údaje a podrobné informácie sa nachádzajú na strane 115.



Prednosti

- Plochy bez skrutiek a nitov

Bezpečnosť:

- Uzamykanie otočným kolíkom s cylindrickým zámkom
- Odolnosť voči dažďovej vode

Funkčnosť:

- Komfortné otváranie dverí s plynovou vzperou
- Veko s elegantným vzhľadom sa dá ľahko otvoriť, keď je umiestnené priamo pri stene
- Neviditeľné, integrované vetranie

Štandardné funkcie:

- Otvárač poklopu nádoby na odpady (3 ks.)



Strieborná metalická



Sivý kremeň metalická



Tmavosivá metalická

HighBoard

Niečo vznešené v predzáhradke

Nepekne pekne zabalené

Odpadkové koše nie sú príjemné na pohľad – pokiaľ nie sú skryté v ušľachtilom priemyselnom dizajne. A navyše sa vyprázdnenie nádob z HighBoard pri veľkorozmerných krídlových dverách a dodatočnom poklopovom otvore stáva hračkou. A robustný cylindrický zámok zabraňuje ukladaniu cudzieho odpadu.



Veľkosti (v cm)

Dverový otvor:

Veľ. 160: 140 x 100 cm (Š x V)

Veľ. 200: 167 x 110 cm (Š x V)

Kapacita:

Veľ. 160: 3 x 120l odpadková nádoba

Veľ. 200: 3 x 120l odpadková nádoba alebo 3 x 240l odpadková nádoba

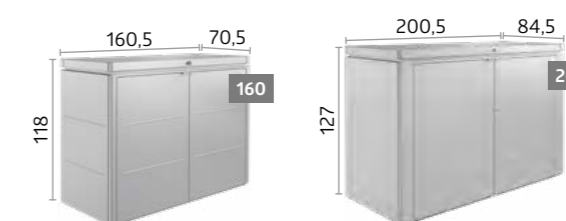

★ Voliteľné príslušenstvo



Držiak na nástroje

K upevneniu na vnútornej strane dverných krídel. Max. Na jeden panel dverí sú možné 2 držiaky nástrojov.



Držiak vrec na odpad

Držiak na vrecia na odpady umožňuje prehľadné a diskkrétne uloženie - ideálny na zber zálohovaných fliaš alebo plechoviek. Do HighBoard je možné zavesiť vedľa seba a bezpečne upevniť až tri vrecia na odpady.

Technické údaje a podrobné informácie sa nachádzajú na strane 115.



76 Pergola



80 CasaNova®



82 Zástena na ochranu súkromia



Biohort
Pre väčšie
pohodlie,
do exteriéru.



Pergola 4 x 3, tmavo sivá metalíza
(lamelová bočná stena ako príslušenstvo)



Prednosti

Funkčnosť:

- 130° nastaviteľné žalúzie ovládajú tienenie
- Odtok dažďovej vody integrovaný v stĺpkoch
- Výrazne znížená tvorba hluku
- Príslušenstvo je možné ľahko dodatočne namontovať
- Menej tepelného žiarenia vďaka prepracovanému dizajnu a sendvičovej konštrukcii strešných lamiel

Štandardné funkcie:

- Manuálne nastaviteľné žalúzie
- Príprava na LED osvetlenie (kanálik s krytom)

Informácie o základoch nájdete na:
www.biohort.com/zaklad-pergola

Samostatná brožúra o produkte je k dispozícii na
www.biohort.com/zlozka-pergola alebo u svojho predajcu spoločnosti Biohort.

Voliteľné príslušenstvo

nájdete na stránkach 78-79.



Sivý kremeň metalická



Sivý kremeň metalický /
strieborná metalická

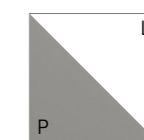

Sivý kremeň metalická
/ Biela



Tmavosivá metalická

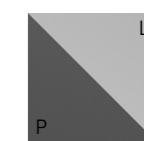

Tmavosivá metalická /
strieborná metalická

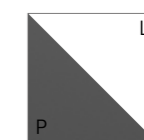

Tmavosivá metalická /
Biela



Biela

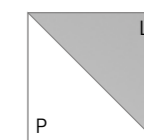

Biela / strieborná
metalíza

L: Farba strešných žalúzií
P: Farba pergoly

Pergola

Tieň a otvorený priestor

Pre jedinečné momenty vo Vašej záhrade

Vysoká kvalita. Moderné. Pohodlie za každého počasia vďaka inovatívnej sendvičovej konštrukcii, ktorá výrazne znižuje hladinu hluku a vyžarovanie tepla zo strechy. Voliteľné príslušenstvo, ako napríklad LED osvetlenie, slnečná clona alebo posuvná sklenená stena, poskytuje dodatočný komfort a premieňa pergolu na všestranné vonkajšie útočisko.

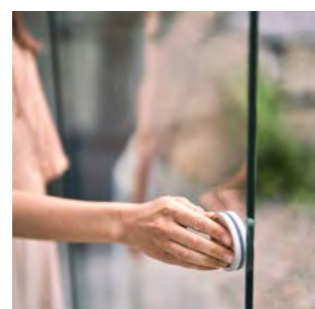
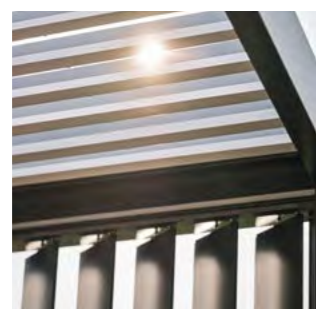

Štruktúra žalúzií
Sedvičová konštrukcia s
Periporovým jadrom.



Veľkosti (v cm)

Bodkované čiary označujú stopu.

Výška: 264 cm

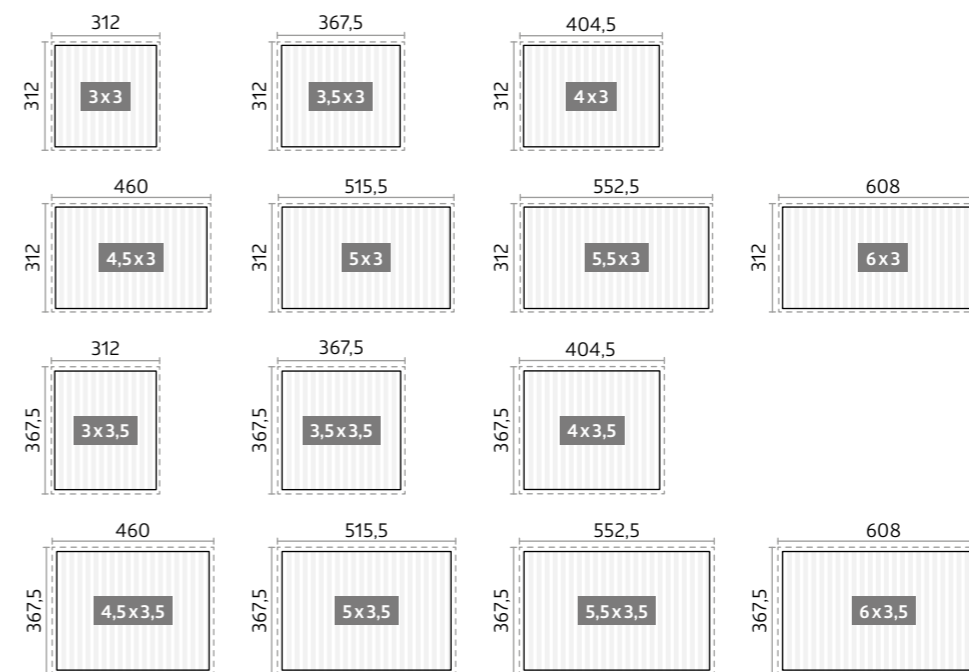

Technické údaje a podrobné informácie sa nachádzajú na strane 117.

*Vezmite, prosím, na vedomie podmienky doručenia veľkých výrobkov špecifické pre danú krajinu.
Upozornenie! Doručenie je možné iba na adresu, kde je k dispozícii vysokozdvíhací vozík na vykládku.
Doručenie koncovému zákazníkovi na adresu bude overené a bude účtovaný príplatok.

✔ Štandardné príslušenstvo

★ Voliteľné príslušenstvo

	Pergola
01 Manuálne nastaviteľné lamely	✔
02 Elektrický pohon na nastavenie strešných lamiel Dodatočne namontovateľné zásuvné nízkonapäťové riešenie (bez nutnosti elektrikára). Ovládacia súprava sa musí objednať samostatne. Na jednu pergolu je potrebná jedna riadiaca súprava (04).	★
03 Príprava na LED osvetlenie (kanálik s krytom)	✔
04 Riadiaca súprava EU / CH / UK (vrátane diaľkového ovládania) Vďaka riadiacemu systému vyvinutému špeciálne pre Biohort, spolu s diaľkovým ovládaním, napájacím zdrojom (max. 320 W) a predlžovacím káblom, je možné kedykoľvek pohodlne dodatočne namontovať elektrický pohon, slnečné clony a/alebo stmievateľné LED osvetlenie.	★
05 LED osvetlenie Štvorstranné plynulé stmievateľné osvetlenie (3000 K a 900 lm/m). Dodatočne namontovateľné zásuvné nízkonapäťové riešenie (bez nutnosti elektrikára). Ovládacia súprava sa musí objednať samostatne. Na jednu pergolu je potrebná jedna riadiaca súprava (04).	★
06 Motorizovaná slnečná clona Riadiaca jednotka je pripravená až pre tri elektrické slnečné clony a možno ju dodatočne namontovať aj na existujúce systémy. Ovládacia súprava sa musí objednať samostatne. Na jednu pergolu je potrebná jedna riadiaca súprava (04).	★
07 Manuálna slnečná clona Tienenie s funkciou ZIP. Pri ručnom ovládaní nie je možná inštalácia na strane s kľukou.	★
08 Žalúziiová bočná stena s koncovým lemovaním Manuálne nastaviteľné. Pri manuálnom ovládaní strešných lamiel nie je možná inštalácia na strane s kľukou. Lamelová bočná stena je k dispozícii v rôznych šírkach, čo umožňuje flexibilné možnosti dizajnu. Súčasťou balenia je koncová lišta, ktorá zaisťuje hladký okraj. Ak sa na jednu stranu pergoly použije viac ako jedna lamelová bočná stena, je potrebné na overenie uskutočniteľnosti použiť konfigurátor produktov.	★
09 Priehľadná sklenená posuvná stena Odolné, nerozbitné sklenené prvky vyrobené z 10 mm tvrdeného bezpečnostného skla. Pohodlná manipulácia vďaka valčekovým ložiskám s hladkým chodom. Čistý povrch vo vodiacom prvku pripevnenom k zvislej konštrukcii. Poznámka: Pre inštaláciu je nevyhnutný absolútne rovný základ.	★
10 Sálavý ohrievač EU / CH (vrátane WiFi) Výkonný sálavý ohrievač s výkonom 2000 W a 9 voliteľnými nastaveniami teploty. Vráta 24-hodinového časovača. Rozmery: 70 x 14 x 10 cm. Poznámka: Na prevádzku je potrebné vhodné pripojenie k elektrickej sieti.	★
11 Výškovo nastaviteľná základná doska Na vyrovnanie väčších výškových rozdielov (7,2-23 cm). Všetky komponenty potrebné na nastavenie výšky pergoly sú súčasťou dodávky. Pri inštalácii príslušenstva dbajte na dodržanie požadovanej svetlej výšky.	★



01 Manuálne nastaviteľné žalúzie

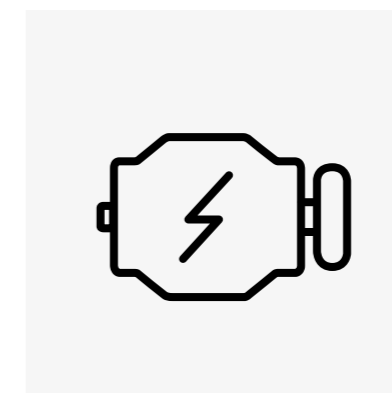

02 Elektrický pohon na nastavenie strešných žalúzií

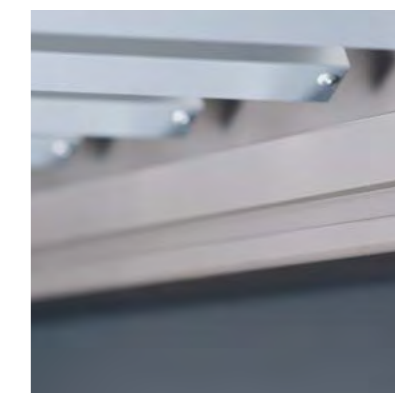

03 Príprava na LED osvetlenie (kanálik s krytom)



04 Riadiaca súprava EU / CH / UK (vrátane diaľkového ovládania)



05 LED osvetlenie



06 Motorizovaná slnečná clona

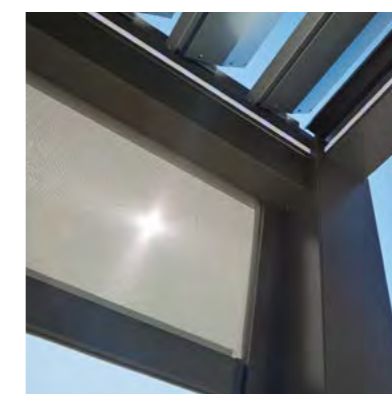

07 Manuálna slnečná clona



08 Lamelová bočná stena s koncovým lemovaním

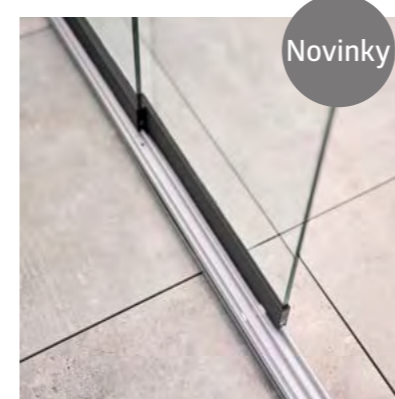

09 Priehľadná sklenená posuvná stena

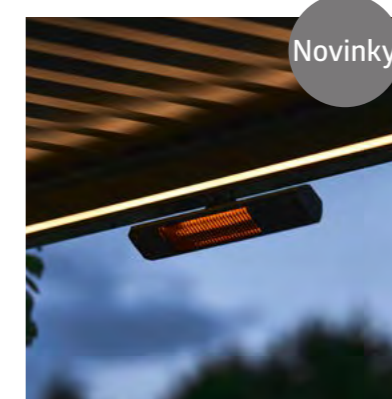

10 Sálavý ohrievač EU / CH (vrátane WiFi)

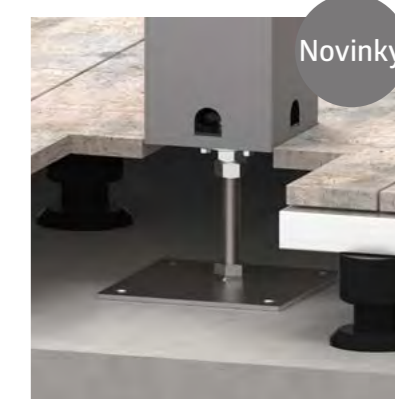

11 Výškovo nastaviteľná základná doska

Technické údaje a podrobné informácie sa nachádzajú na strane 117-119.



CasaNova® 3x4, tmavo sivá metalíza

Prednosti

- Sendvičový prvok so 40 mm jadrom z polystyrénu (EPS W20)
- Plochy bez skrutiek a nitov

Bezpečnosť:

- Uzamykací mechanizmus s rukoväťou z nehrdzavejúcej ocele
- Strešné, príp. snehové zaťaženie 215 kg/m² (s odrátaním stáleho zaťaženia ako napr. zeleň)

Funkčnosť:

- Ľahko sa vykuruje vďaka tepelnej izolácii; U-hodnota bočných stien: 0,76 W/(m²K)
- Dverný doraz voliteľne vpravo alebo vľavo
- Veľký výber príslušenstva
- Vetranie cez otvárací svetlík z temperovaného skla
- Dvere s plynovou pružinou

Nakonfigurujte si teraz Vašu CasaNova®!
www.biohort.com/konfigurator

Samostatná brožúra s produktmi je k dispozícii na adrese
www.biohort.com/zlozka-casanova alebo u vášho predajcu Biohort.



Sivý kremeň metalická



Tmavosivá metalická

CasaNova®

Dizajn, ktorý sa prispôsobí vašim želaniam

Špičková kovová budova s izolovanými bočnými stenami

Či už ako záhradný domček, dielňa alebo hobby miestnosť – izolovaná dizajnová prístavba CasaNova® preukazuje jedinečnú flexibilitu so širokou škálou možností konfigurácie a prispôsobí sa presne vašim predstavám. Či už hľadáte funkčný úložný priestor alebo si chcete vytvoriť úžitkovú plochu vonku – dizajnový záhradný domček CasaNova® splní vaše želania vďaka výnimočnej kvalite.

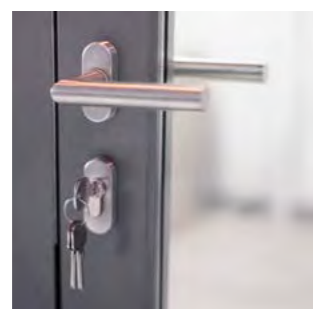

Izolované bočné steny / Dverový prvok
 Navrstvené prvky so 40 mm jadrom z polystyrénu (EPS W20)

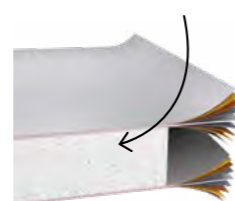

Veľkosti (v cm, vonkajšie rozmery vrátane presahu strechy)

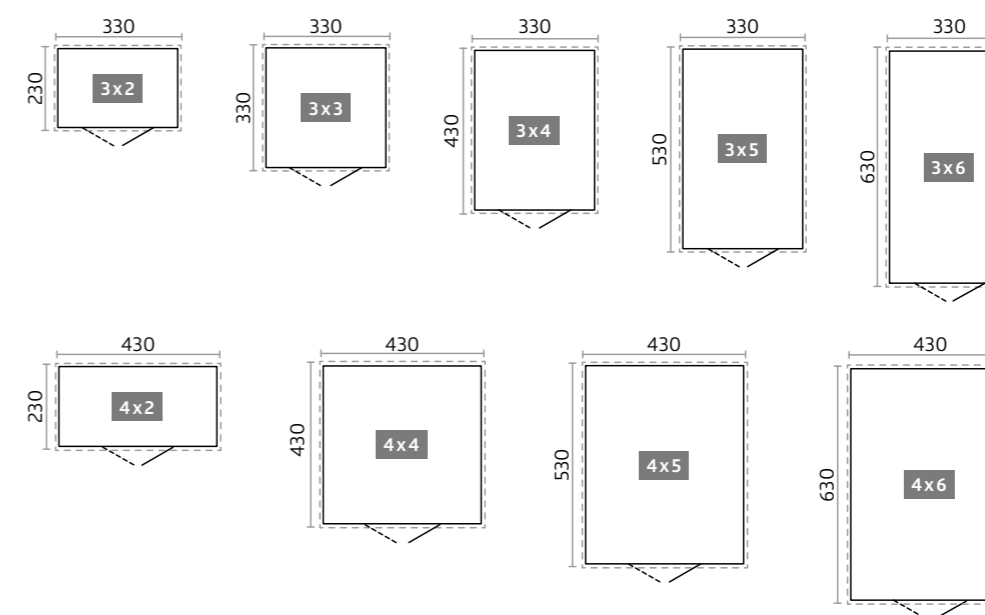

Technické údaje a podrobné informácie sa nachádzajú na www.biohort.com/casanova

*Vezmite, prosím, na vedomie podmienky doručenia veľkých výrobkov špecifické pre danú krajinu.



Ochranná zástena s panelom z akrylového skla (voliteľne), kremeňovo sivá metalická

Prednosti

- Individuálne zostaviteľná
- Extrémne trvácne
- Jednoduchá montáž
- Ochrana súkromia, taktiež pred vetrom a slnkom
- Plochy bez skrutiek a nitov

Bezpečnosť:

- Vysoká odolnosť proti vetru vďaka premyslenému ukotveniu v zemi

Funkčnosť:

- Možnosť voľnej montáže alebo pripojenia k stene domu atď
- Voliteľne dostupné montážne príslušenstvo (pozri technické detaily)



Strieborná metalická



Sivý kremeň metalická



Tmavosivá metalická

Zástena na ochranu súkromia

Dekoratívny vzhľad

Kúsok súkromia

Naša zástena na ochranu súkromia nielen chráni pred zvedavými pohľadmi, ale poskytuje aj ochranu pred vetrom a priamym slnečným žiarením. Vďaka jednoduchému zásuvnému systému možno prvky individuálne rozširovať. Bez ohľadu na to, či je voľne stojaca alebo priamo na stene domu – zástena na ochranu súkromia je dokonalým ohraničením vašej záhradnej oázy.

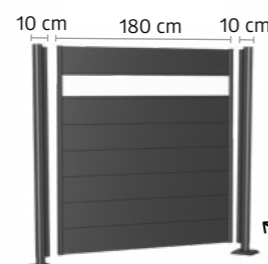

Zástena na ochranu súkromia pozostáva z:
Stenové panely a stĺpiky

Stĺpiky sa dajú použiť ako bočné koncové stĺpiky, rohové stĺpiky alebo spojovacie stĺpiky medzi dvoma panelmi na ochranu súkromia.

Veľkosti (v cm)

Stĺpiky:

Nastaviteľná výška: do 25 cm
Priemer: 10 cm

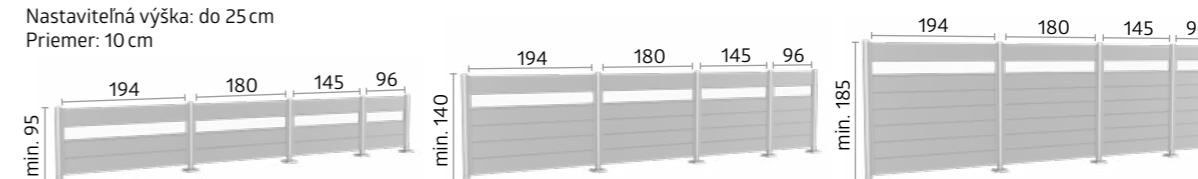

★ Voliteľné príslušenstvo



Príslušenstvo

Na vytvorenie zásteny sú potrebné stenové panely (s panelmi z akrylového skla alebo bez nich) a príslušné stĺpiky.



Kombinácie zásteny

Zástenu na ochranu súkromia možno predĺžiť v priamke aj v rôznych iných uhloch. Všetky šírky a výšky sú navzájom kompatibilné, vďaka čomu je možné aj výškové odstupňovanie.



Varianta 1: Stĺpik na ukotvenie, výškovo nastaviteľný do 25 cm

Základná doska sa priskrutkuje k mrazuvzdornému betónovému základu pomocou dodaných skrutkových kotiev z nehrdzavejúcej ocele. Montáž na terasové dlaždice alebo drevené/WPC dosky nie je dostatočná.



Varianta 2: Stĺpik na osadenie do betónu, výškovo nastaviteľný do 25 cm

Pri tejto variante sa stĺpik osadzuje priamo do betónového základu.

Veľkosť základových bodov: minimálne 50 x 50 cm (môže sa líšiť v závislosti od pôdných podmienok)

Minimálna hĺbka: 80 cm (závisí od výšky zásteny na ochranu súkromia)

Technické údaje a podrobné informácie sa nachádzajú na strane 120.



86 Skleník Florentina



Biohort
Pre bohatú
úrodu,
do exteriéru.



Florentina Skleník veľkosť 2 x 1^{MAXI}, metalická tmavosivá
(s soklom, mriežkou a sadou kvetnáčov ako príslušenstvom)

Novinky

Prednosti

- Jedinečný dizajn s hladkým povrchom bez viditeľných skrutiek alebo nitov
- Záhradkárčenie šetrné k chrbtu vďaka pohodlnej pracovnej výške

Funkčnosť:

- Chránená mikroklima vďaka regulovanej cirkulácii vzduchu a prirodzenému osvetleniu
- Možno dodatočne namontovať na existujúce vyvýšené záhony Biohort
- Efektívne využitie priestoru pre rozmanitú výsadbu

Štandardné funkcie

- Dvojité steny odolné voči UV žiareniu
- Vetranie cez dve strešné okná

Voliteľné príslušenstvo

nájdete na stránkach 94–95.



Sivý kremeň
metalická



Tmavosivá
metalická

Skleník Florentina

Optimálna ochrana pre citlivé rastliny

Dizajnerský skleník pre malé priestory

Kompaktný skleník pre vysoko rastúce rastliny – ideálny tam, kde je obmedzený priestor. Dobre navrhnutá kombinácia vyvýšeného záhonu a na mieru prispôbenej strechy skleníka vytvára chránenú mikroklimu, ktorá ponúka ideálne podmienky pre zdravý rast a predĺženú záhradkársku sezónu. Doplnky ako mriežka alebo zavlažovací systém pomáhajú pri starostlivosti o rastliny cieľným a efektívnym spôsobom. Záhradkárčenie môže byť funkčné – a zároveň dobre vyzeráť. Vďaka kvalitnému spracovaniu a modernému dizajnu sa skleník stane architektonickým akcentom v záhrade. Aj v malom priestore je priestor na veľké veci.

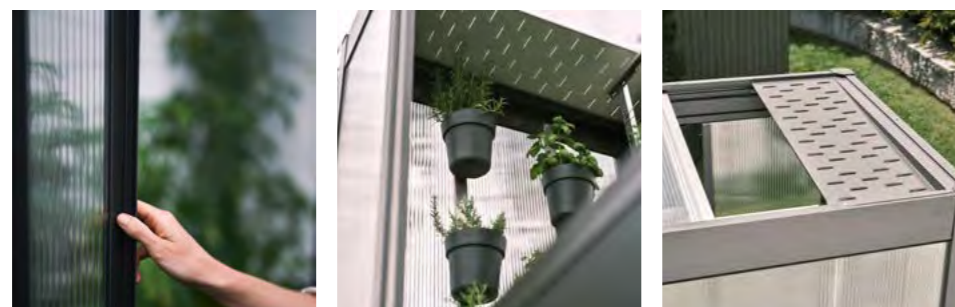

Veľkosti (v cm)

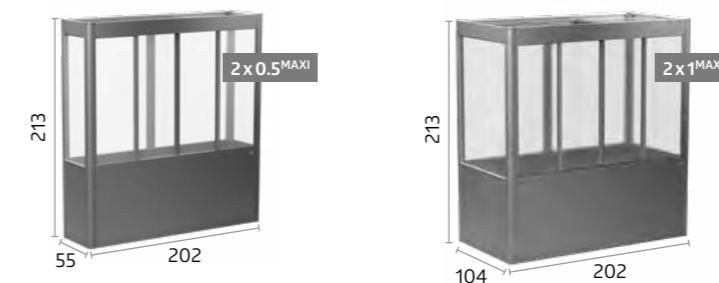

Nadstavec Florentina pre skleník ako rozšírenie vášho vyvýšeného záhonu Biohort

Pre vyvýšený záhon Biohort 2x0,5m, 2x1m a Belvedere® 200^{MAXI} je k dispozícii zodpovedajúci nadstavec Florentina. Vytvára ideálne podmienky pre starostlivosť a ochranu vašich rastlín počas ich rastu. Stačí niekoľko jednoduchých krokov a váš vyvýšený záhon sa zmení na kompaktný skleník.

Technické údaje a podrobné informácie sa nachádzajú na strane 123.



90 Belvedere®



92 Vyvýšený zeleninový záhon



96 DaVinci®



Biohort
Pre kvitnúcu
odrodu, do
exteriéru.





Belvedere® vel. 200^{MAXI}, kremeňovo sivá metalická (s soklom ako príslušenstvom)

Prednosti

- Extrémne trvácne
- Plochy bez skrutiek a nitov

Funkčnosť:

- Voliteľne sú k dispozícii lišty, mriežka, zástena na ochranu súkromia a vložka na sadenie
- Rýchlo zmontované

Štandardné funkcie:

- Medzipodlaha
- Príprava pre zavlažovaciu hadicu



Strieborná metalická



Sivý kremeň metalická



Tmavosivá metalická

Voliteľné príslušenstvo

nájdete na stránkach 94-95.

Belvedere®

Dizajnový rastlinný záhon

Upúta pozornosť na vašej terase

So šírkou iba 0,5 metra otvára záhon Belvedere® priestor pre kreatívne nápady: ako živý deliaci prvok priestoru vytvára štruktúru terás a záhrad a perfektne sa hodí aj na balkóny. Získate tak úplne nové možnosti dizajnu a môžete ušetriť aj na zemine v kvetináči so štandardnou medzipodlahou.



Rozmery (v cm)

Tip: Všetky veľkosti sú k dispozícii v troch rôznych výškach!

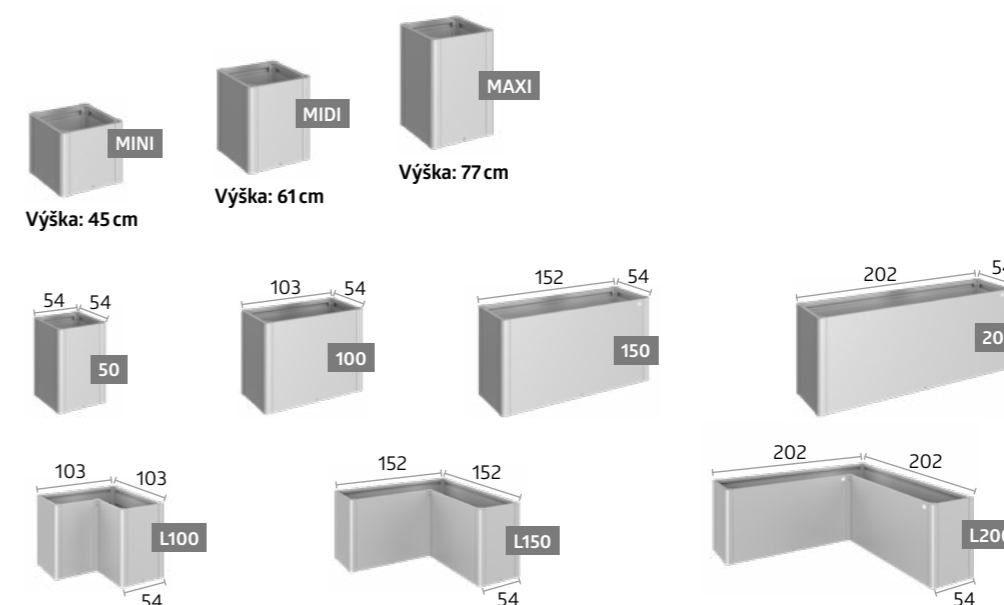

Technické údaje a podrobné informácie sa nachádzajú na strane 122-123.



Vyvýšený záhon 2x1, metalická kremeňovo sivá (s lištami a ochranou proti slimákovi ako príslušenstvom)

Nové - premení váš vyvýšený záhon na štýlový skleník. Podrobnosti na Príslušenstvo

Prednosti

- Extrémne trvácne
- Optimálna pracovná výška
- Plochy bez skrutiek a nitov

Funkčnosť:

- Rám proti mrazu, medzipodlaha, ochrana proti slimákovi, mriežka a soklová lišta sú k dispozícii ako voliteľné príslušenstvo
- Jednoduché vyprázdnenie vďaka otváracej bočnej stene
- Príprava pre zavlažovaciu hadicu
- Tip: Ideálny aj ako zberné miesto na rezivo
- Rýchlo zmontovaná - len 8 skrutiek



Strieborná metalická



Sivý kremeň metalická



Tmavosivá metalická

Voliteľné príslušenstvo

nájdete na stránkach 94-95.

Vyvýšený zeleninový záhon

Dômyselné pestovanie

Najlepšie podmienky pre bohatú úrodu

Vyvýšené záhony uľahčujú pestovanie a maximalizujú úrodu - ale iba vyvýšený záhon Biohort zdokonalí najkrajšie hobby na svete s dômyselným dizajnom a praktickou funkčnosťou. Vďaka voliteľnej medzipodlážke nepotrebujete veľa zeminy. Vďaka rafinovaným detailom upúta pozornosť a navyše ponúka oveľa viac než len krásu!



Veľkosť 2x1, metalická kremeňovo sivá rozšírená o rám proti mrazu v metalickej kremeňovo šedej farbe

Veľkosti (v cm)

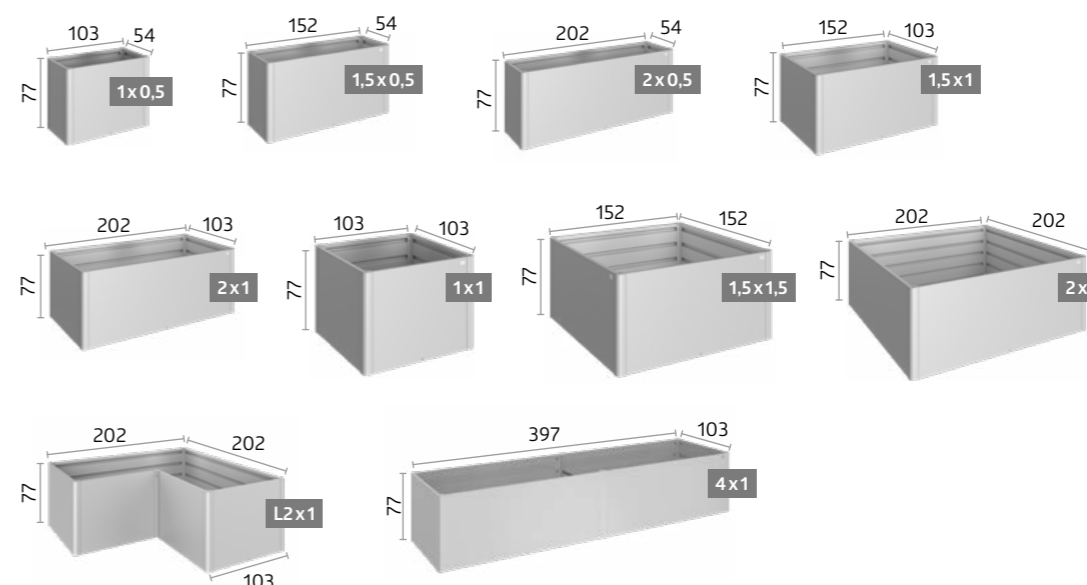

Technické údaje a podrobné informácie sa nachádzajú na strane 121-122.

✔ **Štandardné príslušenstvo**

⊛ **Voliteľné príslušenstvo**

		Belvedere®	Vysoký zeleninový záhon	Skleník Florentina
01	Posuvný panel* Jednoduché vyprázdnenie vďaka posuvným prvkom.	✔	✔	
02	Príprava pre zavlažovacie zariadenie Otvor na zavlažovaciu hadicu na užšej strane (veľkosť: 17 x 17 mm).	✔	✔	✔
03	Zavlažovací systém Systém Micro-Drip zabezpečuje ciele a úsporné zavlažovanie v skleníkoch, vyvýšených záhonoch a v truhlíkoch. Voda je privádzaná priamo ku koreňom rastlín pomocou jemných kvapkadiel. Rozsah dodávky: 1 x 2cestný rozdeľovač, 10 m 1/2" palcová prívodná hadica, 5 m 1/2" palcová rozdeľovacia rúrka, 10 x T-spojky, 5 x odkvapkávače, 5 x rozprašovacie trysky s kolíkmi do zeme, 5 x koncové zátky, 1 x tesniace.	⊛	⊛	⊛
04	Ochrana proti slimákam* Jednoducho sa nasadí na zvýšený zeleninový záhon. Kombinovateľné s pareniskovým nadstavcom (06). Nie je k dispozícii pre veľkosť L a vysoký záhon 4 x 1.	⊛	⊛	
05	Medzipodlaha* Nastaviteľné dno redukuje objem zeminy, šetrí výplňový materiál a vzácny čas. Pri montáži sa jednoducho uloží do druhej drážky zhora.	✔	⊛	⊛
06	Rám proti mrazu* Účinná ochrana pred mrazom so 4 posuvnými dvojitémi platňami, ktoré sa dajú ľahko odstrániť. Odoláva vetru a je vybavený odtokom dažďovej vody. Nie je možné kombinovať s Trellis (10). Vhodné len pre veľkosť 2 x 1.		⊛	
07	Soklová lišta* Lišta je namontovaná na podlahovom ráme a umiestnená na trávniku. Vysoký záhon sa potom umiestni na lištu a upevní (nemôže sa inštalovať neskôr). Šírka: 6,7 cm. Nie je k dispozícii pre vysoký záhon 4 x 1.	⊛	⊛	⊛
08	Vložka do kvetináča Plastová vložka (veľkosť: 0,5 x 0,5 m) na ľahšie sadenie sa umiestni na medzipodlahu. Otvory na odvodnenie sa môžu bez problémov vyvrátať.	⊛		
09	Sada kvetináčov Praktické kvetináče na bočnú montáž v skleníku – ideálne na bylinky a sadenice. Vďaka tomu sa vytvorí dodatočný priestor na výsadbu bez toho, aby sa zaberala plocha zeme. K dispozícii len pre skleník Florentina 2x0,5 a 2x1 a/alebo pre nadstavec skleníka Florentina 2x0,5 a 2x1.	⊛	⊛	⊛
10	Mreža* Mriežka sa pripevní priamo k vyvýšenému záhonu. Nemožno kombinovať s nadstavcom rámu proti mrazu (06) alebo ochranou proti slimákam (04). Výška: 91 cm	⊛	⊛	
11	Zástena na ochranu súkromia* s alebo bez akrylového skla V spojení so záhonom tvorí mreža dekoráciu a slúži ako aj zástena proti vetru. Nemožno kombinovať s nadstavcom rámu proti mrazu (06) alebo ochranou proti slimákam (04). Výška: 91 cm. Poznámka: Na miestach vystavených vetru je pri výrobku s ochranným štítom vysoké riziko prevrátenia, preto je nevyhnutné zabezpečiť primerané ukotvenie do zeme – pomocou dodaných upevňovacích materiálov.	⊛	⊛	
12	Rozšírenie skleníka Florentina Dobre navrhnutá kombinácia vyvýšeného záhonu a na mieru prispôbenej strechy skleníka vytvára chránenú mikroklimu, ktorá ponúka ideálne podmienky pre zdravý rast a predĺženú záhradkársku sezónu.	⊛	⊛	
13	Ochranná doska proti poveternostným vplyvom Ochranný panel proti poveternostným vplyvom chráni vašu úrodu pred silným dažďom a zároveň umožňuje nepretržité vetranie pre stabilnú vnútornú klímu. K dispozícii len pre skleník Florentina 2x0,5 a 2x1 a/alebo pre rozšírenie skleníka Florentina 2x0,5 a 2x1.	⊛	⊛	⊛
14	Automatické vetranie Automatická ventilácia otvára obe strešné okná nezávisle na sebe, akonáhle je vo vnútri príliš teplo – ovláda sa pomocou tlakovej pružiny. K dispozícii len pre skleník Florentina 2x0,5 a 2x1 a/alebo pre rozšírenie skleníka Florentina 2x0,5 a 2x1.	⊛	⊛	⊛
15	Mriežka Florentina Mriežka poskytuje oporu pre vysoko rastúce rastliny a pomáha im stáť vzpriamene. Kábel sa dá flexibilne zavesiť do existujúceho rámu a nastaviť podľa individuálnych potrieb. K dispozícii len pre skleník Florentina 2x0,5 a 2x1 a/alebo pre rozšírenie skleníka Florentina 2x0,5 a 2x1.	⊛	⊛	⊛

*Z ocelového žiarovo pozinkovaného plechu potiahnutého polyamidom- vypaľovacím lakom



01 Posuvný panel



02 Príprava pre zavlažovací systém



03 Zavlažovací systém

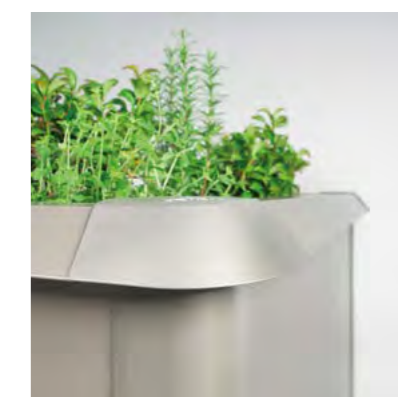

04 Ochrana proti slimákam



05 Medzipodlaha



06 Rám proti mrazu



07 Soklová lišta



08 Vložka do kvetináča



09 Sada kvetináčov



10 Mreža



11 Zástena na ochranu súkromia s alebo bez akrylového skla



12 Rozšírenie skleníka Florentina



13 Ochranná doska proti poveternostným vplyvom

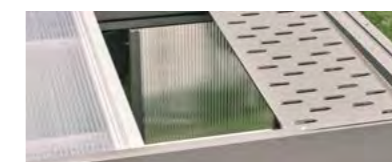

14 Automatické vetranie



15 Mriežka Florentina

Technické údaje a podrobné informácie sa nachádzajú na strane 121-123.



DaVinci®, kremeňovo sivá metalická

Prednosti

- Individuálne zostaviteľná
- Extrémne trvácne
- K dispozícii v rôznych dĺžkach, výškach a kombináciách
- Plochy bez skrutiek a nitov

Funkčnosť:

- Zástenu na ochranu súkromia a mrežu možno umiestniť podľa potreby
- Ideálny ako terasový plot s mrežou

Štandardné funkcie:

- Medzipodlaha
- Príprava pre zavlažovaciu hadicu



Strieborná metalická



Sivý kremeň metalická



Tmavosivá metalická

★ Voliteľné príslušenstvo

nájdete na stránkach 94–95.

DaVinci®

Flexibilný systém kvetináčov

Neobmedzená individualita

Navrhnete si flexibilný systém kvetináčov DaVinci® podľa vlastného prania. Od výsadbového záhonu s odstupňovanou výškou až po zástenu na ochranu súkromia a ohraničenie terás, možnostiam sa medze nekladú. Základné moduly v rôznych verziách sa dajú individuálne kombinovať. Pomocou 3D-konfigurátora si môžete svoj systém kvetináčov DaVinci® vizualizovať niekoľkými kliknutiami.



DaVinci® Kvetinový záhon
Kombinácie rôznych výšok a dĺžok

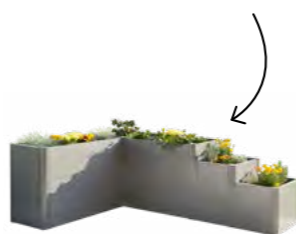

3 výšky, 4 šírky, 3 farby a nespočetné možnosti

Možná výška od 45 cm do 77 cm a dĺžka od 50 cm do 200 cm.

Vďaka modulárnej konštrukcii sú Vaše želania nekonečné. Základné moduly môžu byť usporiadané v ľubovoľnom poradí. Zástenu a mrežu môžete ľubovoľne umiestniť podľa svojich predstáv.

Flexibilné, pohodlné a všestranné konfigurácie

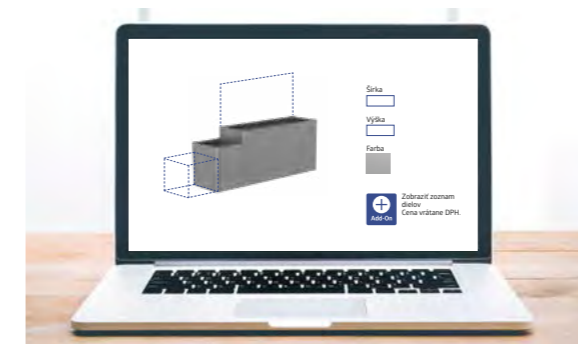

Zostavte si vlastný systém kvetináčov DaVinci® už teraz!
www.biohort.com/konfigurator



DaVinci® ako ochrana súkromia
Kombinácia rôznych výšok, dĺžok a dvoch zástien na ochranu súkromia.

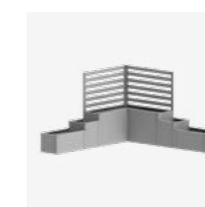

DaVinci® ako okraj terasy
Kombinácia rôznych výšok, dĺžok a dvoch mreží.

Technické údaje a podrobné informácie sa nachádzajú na www.biohort.com



100 WoodStock®



102 Charly® garáž
pre robotickú kosačku



103 MonAmi® Kompostér



Biohort
Najlepší pomocníci,
do exteriéru.



Prednosti

- Široký sortiment príslušenstva
- Bezpečnosť:**
 - Integrovaný dažďový žľab na prednej strane
 - Univerzálne použiteľné aj pre záhradné nástroje
 - Stabilita vďaka masívnemu hliníkovému rámu
- Funkčnosť:**
 - Skrutky a hmoždinky pre pripevnenie do podlahy



Strieborná metalická



Sivý kremeň metalická



Tmavosivá metalická

WoodStock®

Všestranný

Úložný priestor na palivové drevo a skriňa na náradie v jednom

Vlastná pec zabezpečuje útulnú atmosféru a stará sa o príjemné teplo počas chladných dní. Kam však s palivovým drevom? WoodStock® vyrieši túto otázku čistým a trvanlivým spôsobom. Vďaka všestrannému príslušenstvu sa počas leta premení na štýlovú skriňu na náradie.

Veľkosti (v cm)

Objem:

Veľ. 150: 2,1m³

Veľ. 230: 3,1m³

Veľ. 300: 4 m³

Možnosť uskladnenia palivového dreva v dvoch radoch (maximálna dĺžka polena: 35 cm)

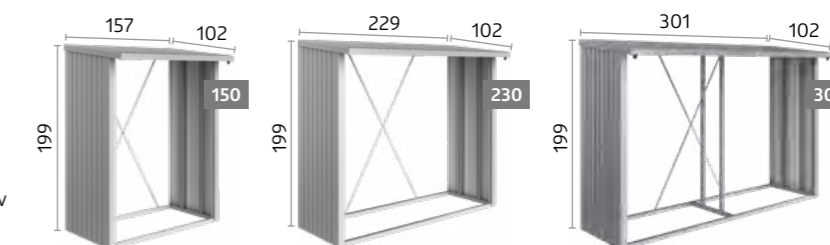

★ Voliteľné príslušenstvo

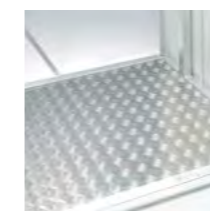

Hliníková podlahová platňa

Podlaha z vysokohodnotného hliníkového ryhovaného plechu chráni uskladnené drevo a prístroje pred zemnou vlhkosťou.



Zadná stena

Z oceleového žiarovo pozinkovaného plechu potiahnutého polyamidom-vypaľovaným lakom.



Dvojkridlové dvere

(vhodné pre veľkosti 150 & 230)
Dvojkridlové dvere s cylindrickým zámkom a otočnou rukoväťou a organizérom na vnútorných stranách dverí, otvor dverí: 135 x 171 cm (Š x V).





ROKOV
20
ZÁRUKA

DORUČENIE
ZDARMA

MONTÁŽNY SERVIS
NA POŽIADANIE

Charly® veľ. 2

Bočné steny:
Tmavosivá
metalíza

Poklop:
Kremeňovo
sivá metalíza

Charly® Garáž pre robotickú kosačku

Prístrešok pred dažďom nie je len to najmenej, čo si vaša robotická kosačka zaslúži, ale je aj veľmi odporúčaný na ochranu vášho robota! Garáž pre robotickú sekačku Charly®, vhodná pre mnoho komerčne dostupných modelov sekačiek v dvoch veľkostiach, ponúka všetko pohodlie, ktoré sekačky a majitelia potrebujú. Výklopný poklop umožňuje jednoduchý prístup k ovládacímu panelu.

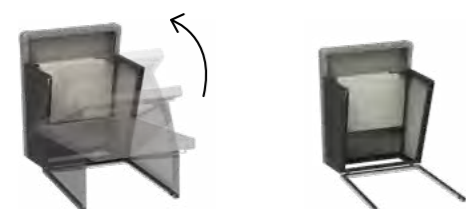

Sklápacie zaistenie

Výklopný poklop umožňuje jednoduchý prístup k ovládacímu panelu.

Prednosti

Bezpečnosť:

- Sklápacie zaistenie
- Chrániče rohov
- Vrátane uzemňovacích skrutiek

Funkčnosť:

- Jednoduchý prístup k ovládacímu panelu vďaka odklápaciemu poklopu

Veľkosti (v cm)

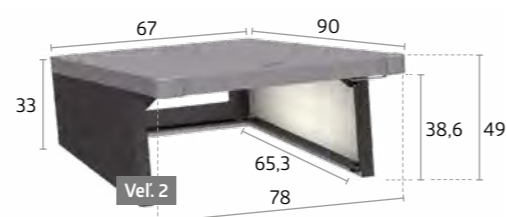

Technické údaje a podrobné informácie sa nachádzajú na strane 123.



ROKOV
20
ZÁRUKA

DORUČENIE
ZDARMA

MONTÁŽNY SERVIS
NA POŽIADANIE

MonAmi® tmavosivá metalická

Tmavosivá
metalíza

MonAmi® Kompostér

Ako „môj priateľ“ v záhrade, kompostér MonAmi® kombinuje funkčnosť so štýlovým vzhľadom: elegantné, hladké povrchy zvonku, vo vnútri všetko potrebné pre efektívne kompostovanie. Dve stredom umiestnené vetracie rúry zabezpečujú vďaka komínovému efektu tvoriacemu odťah, presun vytvoreného tepla do okolia. Tak sa stáva aj kompostovanie estetickou záležitosťou!

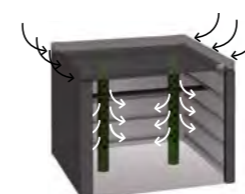

Odvetrávacía rúra

Integrované vetracie rúry zabezpečujú optimálny prísun kyslíka a cirkuláciu vzduchu, čo umožňuje efektívne kompostovanie.



Posuvný panel

Jednoduché vyprázdnenie vďaka výsuvnej prednej stene.

Prednosti

- Extrémne trvácne
- Plochy bez skrutiek a nitov

Štandardné funkcie:

- Optimálny proces kompostovania vďaka systému odvetrania
- Jednoduché vyprázdnenie vďaka výsuvnej prednej stene
- Komfortné otváranie poklopu s plynovou vzperou

Veľkosti (v cm)

Objem: 725 L

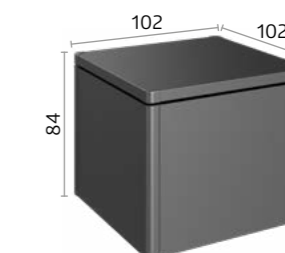

Technické údaje a podrobné informácie sa nachádzajú na strane 123.



Made in Austria.



Biohort sa vždy vyrábala v Rakúsku a na túto skutočnosť sme veľmi hrdí. V západnom regióne Mühlviertel v Hornom Rakúsku sú teraz tri veľké lokality. Zámerné sme si vybrali tento región s vysoko kvalifikovanou pracovnou silou. To nám umožňuje vyrábať v najvyššej možnej kvalite.

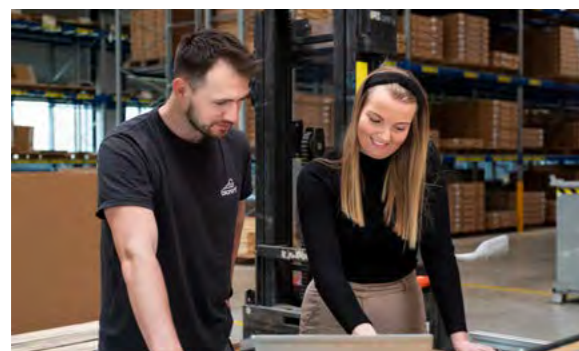

Udržateľnosť je našim heslom

V spoločnosti Biohort je udržateľnosť kľúčovou súčasťou stratégie spoločnosti – ekologickej, ekonomickej a sociálnej. Výroba je poháňaná výlučne zelenou elektrinou, pričom jedna tretina je vyrobená vlastnými fotovoltaickými systémami spoločnosti. Okrem toho sa na spätné získavanie tepla využíva odpadové teplo zo systémov stlačeného vzduchu.

Vlastná tepláreň na biomasu zásobuje od roku 2023 celú lokalitu St. Martin teplom šetrným k životnému prostrediu a ročne nahradí približne 200,000 m³ zemného plynu.

Spoločnosť Biohort pri svojej výrobe kladie dôraz aj na šetrnosť k životnému prostrediu – bez emisií odpadových vôd a prachu, bez ochranných fólií a s maximálnou efektívnosťou vďaka štíhlemu riadeniu.

Všetka interná doprava je plne elektrická a mnohé firemné vozidlá už boli prestavané na elektrický pohon. Krátke prepravné trasy, regionálni dodávatelia a priame dodávky bez medziskladovania ďalej znižujú emisie.

Všetky obaly sú 100% recyklovateľné a navrhnuté tak, aby spĺňali vysoké recyklačné normy v rámci EÚ. Použitá oceľ je odolná, energeticky úsporná pri výrobe a neobmedzene recyklovateľná – bez straty kvality.



„Sme si plne vedomí zodpovednosti, ktorú ako výrobná spoločnosť nesieme – voči životnému prostrediu, našim zamestnancom a zákazníkom na celom svete.“
– DI Maximilian Priglinger, výkonný riaditeľ

Záhradné domčeky

Europa	Veľkosť	Vonkajšie rozmery*	Vnútorne rozmery	Rozmer základov	Hmotnosť	EAN kód			
		Š x D x V (cm)	Š x D x V (cm)	Š x D (cm)	(kg)	Strieborná metalická	Sivý kremeň metalická	Tmavosivá metalická	Tmavozelený
		Dverový otvor: 135 x 170 cm (Š x V)							
	1	172 x 84 x 196	150 x 78 x 188	155 x 83	90,4	9003414 29010 5	9003414 22020 2	9003414 24010 0	9003414 23010 1
	2	172 x 156 x 196	150 x 150 x 188	155 x 155	115,2	9003414 29020 4	9003414 22020 1	9003414 24020 9	9003414 23020 0
	3	244 x 156 x 203	222 x 150 x 195	227 x 155	139,4	9003414 29030 3	9003414 22030 0	9003414 24030 8	9003414 23030 9
	4	244 x 228 x 203	222 x 222 x 195	227 x 227	167,8	9003414 29040 2	9003414 22040 9	9003414 24040 7	9003414 23040 8
	5	316 x 228 x 209	294 x 222 x 202	299 x 227	202,6	9003414 29050 1	9003414 22050 8	9003414 24050 6	9003414 23050 7
	6	244 x 300 x 203	222 x 294 x 195	227 x 299	197,8	9003414 29060 0	9003414 22060 7	9003414 24060 5	9003414 23060 6
	7	316 x 300 x 209	294 x 294 x 202	299 x 299	233,9	9003414 29070 9	9003414 22070 6	9003414 24070 4	9003414 23070 5
	2A	244 x 84 x 203	222 x 78 x 195	227 x 83	112,2	9003414 29080 8	9003414 22080 5	9003414 24080 3	9003414 23080 4
	4A	316 x 156 x 209	294 x 150 x 202	299 x 155	165,1	9003414 29090 7	9003414 22090 4	9003414 24090 2	9003414 23090 3
Rozšírenie	Bočná strecha pre záhradné domčeky Europa								
	2,3,4A	150 x 156 x 170			21,7	9003414 42019 9	9003414 42012 0	9003414 42014 4	9003414 42040 3
	4, 5	150 x 228 x 170			27,5	9003414 42029 8	9003414 42022 9	9003414 42024 3	9003414 42050 2
	6, 7	150 x 300 x 170			35,2	9003414 42039 7	9003414 42032 8	9003414 42034 2	9003414 42060 1

*najvyšší bod vrátane presahu strechy

Doplnky k základom / Základy Europa	EAN kód		EAN kód	
	Hliníkový podlahový rám	Hliníková podlahová platňa	SmartBase	SmartBase ^{PLUS}
1	9003414 41010 7	9003414 48010 0	9003414 43901 6	9003414 43401 1
2	9003414 41020 6	9003414 48020 9	9003414 43906 1	9003414 43406 6
2A	9003414 41080 0	9003414 48080 3	9003414 43936 8	9003414 43436 3
3	9003414 41030 5	9003414 48030 8	9003414 43912 2	9003414 43412 7
4	9003414 41040 4	9003414 48040 7	9003414 43918 4	9003414 43418 9
4A	9003414 41090 9	9003414 48090 2	9003414 43942 9	9003414 43442 4
5, 6	9003414 41050 3	9003414 48050 6	9003414 43923 8	9003414 43423 3
7	9003414 41070 1	9003414 48070 4	9003414 43930 6	9003414 43430 1

Poznámka: Prílepkové vrtačky si môžete prenajať od ktoréhokoľvek dobre vybaveného špecialistu, potrebné vrtačky je však k dispozícii od spoločnosti Biohort.

Vrták Ø 40 x 570 mm pre skľučovadlo SDS-MAX Ø 18 mm (pre SmartBase^{PLUS}) 9003414 **43410** 3

Poznámka: Ak je podlahový rám položený priamo na štrkový podklad (cca 10 cm štrk, bez základu alebo platni), sú potrebné zemné kotvy na upevnenie k zemi. Odolnosť voči búrke musí zabezpečiť zákazník. Pre veľkosť 1: 4 ks. spolu; pre veľkosť 2, 2A: 6 ks. spolu; pre veľkosť 3, 4, 4A: 8 ks. spolu; pre veľkosť 5, 6, 7: 10 ks. spolu.

Zemné kotvy	4 kusové balenie	9003414 41004 6
	6 kusové balenie	9003414 41006 0

Príslušenstvo	Vonkajšie rozmery Š x D x V (cm) / farba		EAN kód
Sada zvodov dažďovej vody	Strieborná metalická		9003414 44070 8
	Sivý kremeň metalická		9003414 44080 7
	Tmavosivá metalická		9003414 44050 0
	Tmavozelený		9003414 44040 1
Okenný prvok	Strieborná metalická		9003414 43060 0
	Sivý kremeň metalická		9003414 43080 8
	Tmavosivá metalická		9003414 43050 1
	Tmavozelený		9003414 43040 2

Vyrobené zo žiarovo pozinkovaného ocelového plechu potiahnutého polyamidom

Regálový stojan	2 kusové balenie	4 x 4 x 173	9003414 46020 1
Regálové police	2 kusové balenie	72 x 25,5 x 7,5	9003414 45010 3
	4 kusové balenie	72 x 24,5 x 7,5	9003414 45020 2
	2 kusové balenie	72 x 43,5 x 12,5	9003414 45030 1
Sklápací stôl		69,2 x 57,5 x 40	9003414 40011 5
Závesné vrečko	5 držiakom na stenu	67 x 34 x 20	9003414 47071 2
Držiak vreca na odpad		72 x 44,6 x 16,2	9003414 45016 5
Súprava vešiakov	Po jednom kombi, násade a háku na lopatu	72 x 17 x 73	9003414 47070 5
Vešiaky na náradie	4 kusové balenie	13 x 9,5 x 30	9003414 47020 0
Dverové koše	2 kusové balenie	34 x 10 x 9,5	9003414 46025 6
Policové koše	2 kusové balenie	72 x 16 x 11	9003414 46026 3
Elektromontážny panel		28 x 6 x 172,5	9003414 46030 0
Solárne svetlo		15 x 10 x 5	9003414 46042 3
LED osvetlenie		44 x 4 x 1,5	9003414 46041 6
Prahová nájazdová rampa	Iba pri dvojitých dverách a podlahovom ráme	135 x 14,5 x 7	9003414 41000 8
BikeLift®	Štandard	16,9 x 43,1 x 185,4	9003414 49050 5
	S otočným držiakom Dá sa namontovať len centrálne na zadnú stenu	16,9 x 57,4 x 184,6	9003414 49051 2
Držiak na bicykel BikeMax	1 kusové balenie		9003414 49010 9
	2 kusové balenie	6 x 14,5 x 173	9003414 49020 8
BikeHolder	Sada pre 3 bicykle	72 x 10 x 33	9003414 49012 3

Príslušenstvo	pre veľkosť	Rozmery Š x D x V (cm)	EAN kód
Sada plynovej pružiny	1 / 2 / 3 / 4 / 6	170 x 13,5 x 9,5	9003414 40008 5
	4A / 5 / 7	170 x 13,5 x 9,5	9003414 40009 2
Príprava na montáž PV na bočnú stenu	S 3 vertikálnymi nástennými lištami	3 x 3,5 x 175	9003414 47022 4

HighLine®	Veľkosť	Vonkajšie rozmery*	Vnútorne rozmery	Rozmer základov	Hmotnosť	EAN kód		
		Š x D x V (cm)	Š x D x V (cm)	Š x D (cm)	(kg)	Strieborná metalická	Sivý kremeň metalická	Tmavosivá metalická
So štandardnými dverami, dverový otvor: 76 x 182cm (Š x V) doraz dverí vpravo								
	H5	155 x 275 x 222	132 x 252 x 210	137 x 257	219,8	9003414 83010 3	9003414 88010 8	9003414 84010 2
	H1	275 x 155 x 222	252 x 132 x 210	257 x 137	211,5	9003414 83020 2	9003414 88020 7	9003414 84020 1
	H2	275 x 195 x 222	252 x 172 x 210	257 x 177	229,0	9003414 83030 1	9003414 88030 6	9003414 84030 0
	H3	275 x 235 x 222	252 x 212 x 210	257 x 217	264,5	9003414 83040 0	9003414 88040 5	9003414 84040 9
	H4	275 x 275 x 222	252 x 252 x 210	257 x 257	280,6	9003414 83050 9	9003414 88050 4	9003414 84050 8
	H5	275 x 315 x 222	252 x 292 x 210	257 x 297	314,8	9003414 83060 8	9003414 88060 3	9003414 84060 7
	H6	314,3 x 314,3 x 221	292 x 292 x 210	297 x 297	363,2	9003414 83070 7	9003414 88070 2	9003414 84070 6
S dvojitými dverami, dverový otvor: 155 x 182 cm (Š x V)								
	H1	275 x 155 x 222	252 x 132 x 210	257 x 137	223,9	9003414 83029 5	9003414 88029 0	9003414 84029 4
	H2	275 x 195 x 222	252 x 172 x 210	257 x 177	241,4	9003414 83039 4	9003414 88039 9	9003414 84039 3
	H3	275 x 235 x 222	252 x 212 x 210	257 x 217	276,9	9003414 83049 3	9003414 88049 8	9003414 84049 2
	H4	275 x 275 x 222	252 x 252 x 210	257 x 257	293,0	9003414 83059 2	9003414 88059 7	9003414 84059 1
	H5	275 x 315 x 222	252 x 292 x 210	257 x 297	327,2	9003414 83069 1	9003414 88069 6	9003414 84069 0
	H6	314,3 x 314,3 x 221	292 x 292 x 210	297 x 297	375,8	9003414 83079 0	9003414 88079 5	9003414 84079 9

Rozšírenie								
Bočná strieška veľkosť S pre záhradný domček HighLine® šírka: 150 cm								
	H2	150 x 195 x 222			75,8	9003414 83836 9	9003414 88836 4	9003414 84836 8
	H3	150 x 235 x 222			86,7	9003414 83846 8	9003414 88846 3	9003414 84846 7
	H4	150 x 275 x 222			94,2	9003414 83856 7	9003414 88856 2	9003414 84856 6
	H5, H6	150 x 315 x 222			104,1	9003414 83866 6	9003414 88866 1	9003414 84866 5
Bočná strieška veľkosť L pre záhradný domček HighLine® šírka: 282 cm								
	H2	282 x 195 x 222			115,0	9003414 83036 3	9003414 88036 8	9003414 84036 2
	H3	282 x 235 x 222			134,6	9003414 83046 2	9003414 88046 7	9003414 84046 1
	H4	282 x 275 x 222			141,3	9003414 83056 1	9003414 88056 6	9003414 84056 0
	H5, H6	282 x 315 x 222			155,8	9003414 83066 0	9003414 88066 5	9003414 84066 9



Bočná stena pre bočnú striešku veľkosť S a veľkosť L								
	H2	157 x 2,5 x 181			37,8	9003414 83038 7	9003414 88038 2	9003414 84038 6
	H3	197 x 2,5 x 181			45,6	9003414 83048 6	9003414 88048 1	9003414 84048 5
	H4	237 x 2,5 x 181			54,8	9003414 83058 5	9003414 88058 0	9003414 84058 4
	H5, H6	277 x 2,5 x 181			62,8	9003414 83068 4	9003414 88068 9	9003414 84068 3

Zadná stena pre bočnú striešku veľkosť S, šírka: 150 cm								
	S	134 x 4 x 181			33,8	9003414 83097 4	9003414 88097 9	9003414 84097 3

Zadná stena pre bočnú striešku veľkosť L, šírka: 282 cm								
	L	266 x 4 x 181			61,2	9003414 83098 1	9003414 88098 6	9003414 84098 0





AvantGarde®	Veľkosť	Vonkajšie rozmery*	Vnútorne rozmery	Rozmer základov	Hmotnosť	EAN kód		
		Š x D x V (cm)	Š x D x V (cm)	Š x D (cm)	(kg)	Strieborná metalická	Sivý kremeň metalická	Tmavosivá metalická
So štandardnými dverami, dverový otvor: 76 x 182 cm (Š x V) doraz dverí vpravo								
	A1	180 x 220 x 218	172 x 172 x 209	177 x 177	155,8	9003414 15010 2	9003414 19010 8	9003414 17010 0
	A2	180 x 260 x 218	172 x 212 x 209	177 x 217	175,7	9003414 15020 1	9003414 19020 7	9003414 17020 9
	A3	180 x 300 x 217	172 x 252 x 209	177 x 257	194,2	9003414 15030 0	9003414 19030 6	9003414 17030 8
	A4	180 x 380 x 222	172 x 332 x 209	177 x 337	237,3	9003414 15040 9	9003414 19040 5	9003414 17040 7
	A5	260 x 220 x 218	252 x 172 x 209	257 x 177	191,0	9003414 15050 8	9003414 19050 4	9003414 17050 6
	A6	260 x 260 x 218	252 x 212 x 209	257 x 217	214,5	9003414 15060 7	9003414 19060 3	9003414 17060 5
	A7	260 x 300 x 217	252 x 252 x 209	257 x 257	230,8	9003414 15070 6	9003414 19070 2	9003414 17070 4
	A8	260 x 380 x 222	252 x 332 x 209	257 x 337	281,5	9003414 15080 5	9003414 19080 1	9003414 17080 3
S dvojitými dverami, dverový otvor: A1-A4: 139 x 182 cm (Š x V), A5-A8: 155 x 182 cm (Š x V)								
	A1	180 x 222 x 218	172 x 172 x 209	177 x 177	167,0	9003414 15019 5	9003414 19019 1	9003414 17019 3
	A2	180 x 260 x 218	172 x 212 x 209	177 x 217	186,9	9003414 15029 4	9003414 19029 0	9003414 17029 2
	A3	180 x 300 x 217	172 x 252 x 209	177 x 257	202,4	9003414 15039 3	9003414 19039 9	9003414 17039 1
	A4	180 x 380 x 222	172 x 332 x 209	177 x 337	247,0	9003414 15049 2	9003414 19049 8	9003414 17049 0
	A5	260 x 220 x 218	252 x 172 x 209	257 x 177	203,4	9003414 15059 1	9003414 19059 7	9003414 17059 9
	A6	260 x 260 x 218	252 x 212 x 209	257 x 217	226,9	9003414 15069 0	9003414 19069 6	9003414 17069 8
	A7	260 x 300 x 217	252 x 252 x 209	257 x 257	243,2	9003414 15079 9	9003414 19079 5	9003414 17079 7
	A8	260 x 380 x 222	252 x 332 x 209	257 x 337	293,9	9003414 15089 8	9003414 19089 4	9003414 17089 6

AvantGarde®ECO	Veľkosť	Vonkajšie rozmery*	Vnútorne rozmery	Rozmer základov	Hmotnosť	EAN kód		
		Š x D x V (cm)	Š x D x V (cm)	Š x D (cm)	(kg)	Strieborná metalická	Sivý kremeň metalická	Tmavosivá metalická
So štandardnými dverami, dverový otvor: 76 x 182 cm (Š x V) doraz dverí vpravo								
	A1	180 x 220 x 218	172 x 172 x 209	177 x 177	144,9	9003414 15610 4	9003414 19610 0	9003414 17610 2
	A2	180 x 260 x 218	172 x 212 x 209	177 x 217	164,8	9003414 15620 3	9003414 19620 9	9003414 17620 1
	A3	180 x 300 x 217	172 x 252 x 209	177 x 257	183,2	9003414 15630 2	9003414 19630 8	9003414 17630 0
	A4	180 x 380 x 222	172 x 332 x 209	177 x 337	226,3	9003414 15640 1	9003414 19640 7	9003414 17640 9
	A5	260 x 220 x 218	252 x 172 x 209	257 x 177	180,1	9003414 15650 0	9003414 19650 6	9003414 17650 8
	A6	260 x 260 x 218	252 x 212 x 209	257 x 217	203,6	9003414 15660 9	9003414 19660 5	9003414 17660 7
	A7	260 x 300 x 217	252 x 252 x 209	257 x 257	219,9	9003414 15670 8	9003414 19670 4	9003414 17670 6
	A8	260 x 380 x 222	252 x 332 x 209	257 x 337	270,6	9003414 15680 7	9003414 19680 3	9003414 17680 5
S dvojitými dverami, dverový otvor: A1-A4: 139 x 182 cm (Š x V), A5-A8: 155 x 182 cm (Š x V)								
	A1	180 x 220 x 218	172 x 172 x 209	177 x 177	151,7	9003414 15619 7	9003414 19619 3	9003414 17619 5
	A2	180 x 260 x 218	172 x 212 x 209	177 x 217	171,6	9003414 15629 6	9003414 19629 2	9003414 17629 4
	A3	180 x 300 x 217	172 x 252 x 209	177 x 257	187,1	9003414 15639 5	9003414 19639 1	9003414 17639 3
	A4	180 x 380 x 222	172 x 332 x 209	177 x 337	231,7	9003414 15649 4	9003414 19649 0	9003414 17649 2
	A5	260 x 220 x 218	252 x 172 x 209	257 x 177	185,7	9003414 15659 3	9003414 19659 9	9003414 17659 1
	A6	260 x 260 x 218	252 x 212 x 209	257 x 217	209,2	9003414 15669 2	9003414 19669 8	9003414 17669 0
	A7	260 x 300 x 217	252 x 252 x 209	257 x 257	225,5	9003414 15679 1	9003414 19679 7	9003414 17679 9
	A8	260 x 380 x 222	252 x 332 x 209	257 x 337	276,2	9003414 15689 0	9003414 19689 6	9003414 17689 8

Rozšírenie								
Bočná striedka veľkosť L pre záhradný domček AvantGarde®, AvantGarde®ECO, šírka: 240 cm								
	A1, A5	243 x 220 x 218	233 x 168 x 194	238 x 173	77,1	9003414 15056 0	9003414 19056 6	9003414 17056 8
	A2, A6	243 x 260 x 218	233 x 207 x 194	238 x 212	87,5	9003414 15066 9	9003414 19066 5	9003414 17066 7
	A3, A7	243 x 300 x 218	233 x 248 x 194	238 x 253	99,2	9003414 15076 8	9003414 19076 4	9003414 17076 6
	A4, A8	243 x 340 x 222	233 x 288 x 194	238 x 293	119,2	9003414 15086 7	9003414 19086 3	9003414 17086 5
Bočná stena pre bočnú strechu								
	A1, A5	157 x 2,9 x 182			37,7	9003414 15058 4	9003414 19058 0	9003414 17058 2
	A2, A6	197 x 2,9 x 182			45,5	9003414 15068 3	9003414 19068 9	9003414 17068 1
	A3, A7	238 x 2,9 x 182			54,7	9003414 15078 2	9003414 19078 8	9003414 17078 0
	A4, A8	318 x 2,9 x 182			73,5	9003414 15088 1	9003414 19088 7	9003414 17088 9
Zadná stena pre bočnú striedku: šírka: 240 cm								
	L	231,5 x 3,5 x 182			52,7	9003414 15097 3	9003414 19097 9	9003414 17097 1

Panorama®								
So štandardnými dverami, dverový otvor: 76 x 182 cm (Š x V) doraz dverí vpravo								
	P1	273 x 158 x 227	252 x 132 x 220	257 x 137	202,2	9003414 13020 3	9003414 18020 8	9003414 14020 2
	P2	273 x 198 x 227	252 x 172 x 220	257 x 177	225,7	9003414 13030 2	9003414 18030 7	9003414 14030 1
	P3	273 x 238 x 227	252 x 212 x 220	257 x 217	250,0	9003414 13040 1	9003414 18040 6	9003414 14040 0
	P4	273 x 278 x 227	252 x 252 x 220	257 x 257	271,9	9003414 13050 0	9003414 18050 5	9003414 14050 9
	P5	273 x 318 x 227	252 x 292 x 220	257 x 297	293,9	9003414 13060 9	9003414 18060 4	9003414 14060 8
S dvojitými dverami, dverový otvor: 155 x 182 cm (Š x V)								
	P1	273 x 158 x 227	252 x 132 x 220	257 x 137	214,6	9003414 13029 6	9003414 18029 1	9003414 14029 5
	P2	273 x 198 x 227	252 x 172 x 220	257 x 177	238,1	9003414 13039 5	9003414 18039 0	9003414 14039 4
	P3	273 x 238 x 227	252 x 212 x 220	257 x 217	262,4	9003414 13049 4	9003414 18049 9	9003414 14049 3
	P4	273 x 278 x 227	252 x 252 x 220	257 x 257	284,3	9003414 13059 3	9003414 18059 8	9003414 14059 2
	P5	273 x 318 x 227	252 x 292 x 220	257 x 297	306,3	9003414 13069 2	9003414 18069 7	9003414 14069 1

*najvyšší bod vrátane presahu strechy

Príslušenstvo HighLine®, Panorama®, AvantGarde®, AvantGarde®ECO		Vonkajšie rozmery Š x D x V (cm) / farba						
Doplňky v zodpovedajúcej farbe		HighLine®	Panorama®	AvantGarde®	AvantGarde®ECO			
Okenný prvok	Strieborná metalická	9003414 43065 5	9003414 43065 5	9003414 43065 5	9003414 43065 5			
	Sivý kremeň metalická	9003414 43085 3	9003414 43085 3	9003414 43085 3	9003414 43085 3			
	Tmavosivá metalická	9003414 43055 6	9003414 43055 6	9003414 43055 6	9003414 43055 6			
Sada svodov dažďovej vody	Strieborná metalická	9003414 44025 8	9003414 44024 1	9003414 44022 7	9003414 44022 7			
	Sivý kremeň metalická	9003414 44085 2	9003414 44084 5	9003414 44082 1	9003414 44082 1			
	Tmavosivá metalická	9003414 44065 4	9003414 44064 7	9003414 44062 3	9003414 44062 3			
FloraBoard	Strieborná metalická	9003414 47030 9	9003414 47030 9	9003414 47030 9	9003414 47030 9			
	Sivý kremeň metalická	9003414 47080 4	9003414 47080 4	9003414 47080 4	9003414 47080 4			
	Tmavosivá metalická	9003414 47050 7	9003414 47050 7	9003414 47050 7	9003414 47050 7			
Držiak na náradie	2 kusové balenie	Strieborná metalická	9003414 47031 6	9003414 47031 6	9003414 47031 6			
		Sivý kremeň metalická	9003414 47081 1	9003414 47081 1	9003414 47081 1			
		Tmavosivá metalická	9003414 47051 4	9003414 47051 4	9003414 47051 4			
Držiak náradia ECO	2 kusové balenie Kompatibilné s dverami ECO	Strieborná metalická				9003414 47032 3		
		Sivý kremeň metalická				9003414 47082 8		
		Tmavosivá metalická				9003414 47052 1		
Vyrobené zo žiarovo pozinkovaného oceľového plechu potiahnutého polyamidom								
Regálový stojan	2 kusové balenie	4 x 4 x 185	9003414 46021 8	9003414 46021 8	9003414 46021 8	9003414 46021 8		
Regálové police	2 kusové balenie	72 x 25,5 x 7,5	9003414 45010 3	9003414 45010 3	9003414 45010 3	9003414 45010 3		
	4 kusové balenie	72 x 24,5 x 7,5	9003414 45020 2	9003414 45020 2	9003414 45020 2	9003414 45020 2		
	2 kusové balenie	72 x 43,5 x 12,5	9003414 45030 1	9003414 45030 1	9003414 45030 1	9003414 45030 1		
Sklápací stôl		69,2 x 57,5 x 40	9003414 40011 5	9003414 40011 5	9003414 40011 5	9003414 40011 5		
Závesné vrecko	S držiakom na stenu	67 x 34 x 20	9003414 47071 2	9003414 47071 2	9003414 47071 2	9003414 47071 2		
Držiak vreca na odpad		72 x 44,6 x 16,2	9003414 45016 5	9003414 45016 5	9003414 45016 5	9003414 45016 5		
Súprava vešiakov	Po jednom kombi, násade a háku na lopatu	72 x 17 x 73	9003414 47070 5	9003414 47070 5	9003414 47070 5	9003414 47070 5		
Vešiaky na náradie	4 kusové balenie	13 x 9,5 x 30	9003414 47020 0	9003414 47020 0	9003414 47020 0	9003414 47020 0		
Dverové koše	2 kusové balenie	34 x 10 x 9,5	9003414 46025 6	9003414 46025 6	9003414 46025 6	9003414 46025 6		
Policové koše	2 kusové balenie	72 x 16 x 11	9003414 46026 3	9003414 46026 3	9003414 46026 3	9003414 46026 3		
Prahová nájazdová rampa	lba pri dvojitých dverách a podlahovom ráme	135 x 14,5 x 7	9003414 41000 8	9003414 41000 8	9003414 41000 8	9003414 41000 8		
BikeLift®	Štandard	16,9 x 43,1 x 185,4	9003414 49050 5	9003414 49050 5	9003414 49050 5	9003414 49050 5		
	S otočným držiakom	16,9 x 57,4 x 184,6	9003414 49051 2	9003414 49051 2	9003414 49051 2	90034		



CasaNova® – Vaša vysoko kvalitná technická miestnosť

Vďaka modulárnej konštrukcii sú Vaše želania nekonečné.
Brána, dvere a okno môžu byť umiestnené voľne podľa vašich predstáv.
Viac informácií na www.biohort.com/casanova.

K výrobku



Neo	Veľkosť	Vonkajšie rozmery*	Vnútorne rozmery	Rozmer základov	Hmotnosť	EAN kód		
		Š x D x V (cm)	Š x D x V (cm)	Š x D (cm)	(kg)	Strieborná metalická	Sivý kremeň metalická	Tmavosivá metalická
So štandardnými dverami, dverový otvor: 83 x 200 cm (Š x V) doraz dveri vpravo								
	1A	180 x 180 x 222	164 x 164 x 208	173 x 173	211,5	9003414 81003 7	9003414 87003 1	9003414 85003 3
	2A	180 x 236 x 222	164 x 220 x 208	173 x 229	243,7	9003414 81006 8	9003414 87006 2	9003414 85006 4
	3A	180 x 292 x 222	164 x 276 x 208	173 x 285	304,4	9003414 81009 9	9003414 87009 3	9003414 85009 5
	4A	180 x 348 x 222	164 x 332 x 208	173 x 341	335,8	9003414 81014 3	9003414 87014 7	9003414 85014 9
	1B	236 x 180 x 222	220 x 164 x 208	229 x 173	245,9	9003414 81029 7	9003414 87029 1	9003414 85029 3
	2B	236 x 236 x 222	220 x 220 x 208	229 x 229	284,7	9003414 81034 1	9003414 87034 5	9003414 85034 7
	3B	236 x 292 x 222	220 x 276 x 208	229 x 285	349,2	9003414 81040 2	9003414 87040 6	9003414 85040 8
	4B	236 x 348 x 222	220 x 332 x 208	229 x 341	392,9	9003414 81044 0	9003414 87044 4	9003414 85044 6
	1C	292 x 180 x 222	276 x 164 x 208	285 x 173	311,9	9003414 81082 2	9003414 87082 6	9003414 85082 8
	2C	292 x 236 x 222	276 x 220 x 208	285 x 229	348,7	9003414 81085 3	9003414 87085 7	9003414 85085 9
	3C	292 x 292 x 222	276 x 276 x 208	285 x 285	433,9	9003414 81089 1	9003414 87089 5	09003414850897
	4C	292 x 348 x 222	276 x 332 x 208	285 x 341	474,7	9003414 81092 1	9003414 87092 5	9003414 85092 7
	1D	348 x 180 x 222	332 x 164 x 208	341 x 173	340,1	9003414 82024 1	9003414 89024 4	9003414 86024 7
	2D	348 x 236 x 222	332 x 220 x 208	341 x 229	383,5	9003414 82028 9	9003414 89028 2	9003414 86028 5
	3D	348 x 292 x 222	332 x 276 x 208	341 x 285	468,6	9003414 82031 9	9003414 89031 2	9003414 86031 5
	4D	348 x 348 x 222	332 x 332 x 208	341 x 341	515,0	9003414 82034 0	9003414 89034 3	9003414 86034 6
S dvojitými dverami, dverový otvor: 167 x 200 cm (Š x V)								
	1B	236 x 180 x 222	220 x 164 x 208	229 x 173	257,6	9003414 81060 0	9003414 87060 4	9003414 85060 6
	2B	236 x 236 x 222	220 x 220 x 208	229 x 229	296,7	9003414 81063 1	9003414 87063 5	9003414 85063 7
	3B	236 x 292 x 222	220 x 276 x 208	229 x 285	361,0	9003414 81069 3	9003414 87069 7	9003414 85069 9
	4B	236 x 348 x 222	220 x 332 x 208	229 x 341	399,9	9003414 81072 3	9003414 87072 7	9003414 85072 9
	1C	292 x 180 x 222	276 x 164 x 208	285 x 173	323,9	9003414 82005 0	9003414 89005 3	9003414 86005 6
	2C	292 x 236 x 222	276 x 220 x 208	285 x 229	360,5	9003414 82008 1	9003414 89008 4	9003414 86008 7
	3C	292 x 292 x 222	276 x 276 x 208	285 x 285	440,9	9003414 82011 1	9003414 89011 4	9003414 86011 7
	4C	292 x 348 x 222	276 x 332 x 208	285 x 341	485,5	9003414 82014 2	9003414 89014 5	9003414 86014 8
	1D	348 x 180 x 222	332 x 164 x 208	341 x 173	351,9	9003414 82044 9	9003414 89044 2	9003414 86044 5
	2D	348 x 236 x 222	332 x 220 x 208	341 x 229	390,5	9003414 82048 7	9003414 89048 0	9003414 86048 3
	3D	348 x 292 x 222	332 x 276 x 208	341 x 285	479,4	9003414 82051 7	9003414 89051 0	9003414 86051 3
	4D	348 x 348 x 222	332 x 332 x 208	341 x 341	526,7	9003414 82054 8	9003414 89054 1	9003414 86054 4
Rozšírenie	Bočná strecha pre záhradné domčeky Neo							
	2A-2D	300 x 235 x 220			226,8	9003414 81026 6	9003414 87026 0	9003414 85026 2
	3A-3D	300 x 291 x 220			287,3	9003414 81036 5	9003414 87036 9	9003414 85036 1
	4A-4D	300 x 347 x 220			319,3	9003414 81046 4	9003414 87046 8	9003414 85046 0
	Bočná stena pre bočnú strechu							
	2A-2D	203 x 4,3 x 200			65,5	9003414 81028 0	9003414 87028 4	9003414 85028 6
	3A-3D	259 x 4,3 x 200			72,2	9003414 81038 9	9003414 87038 3	9003414 85038 5
	4A-4D	315 x 4,3 x 200			89,7	9003414 81048 8	9003414 87048 2	9003414 85048 4
	Zadná stena pre bočnú strechu							
	2A-4D	299 x 4,3 x 200			88,6	9003414 81098 3	9003414 87098 7	9003414 85098 9
	Panel z temperovaného skla pre bočnú strechu							
	2A-4D	31,8 x 4,2 x 200			11,6	9003414 47934 0	9003414 47984 5	9003414 47954 8
	FloraBoard pre bočnú strechu							
	2A-4D	84,1 x 25 x 197,2			11,9	9003414 47036 1	9003414 47086 6	9003414 47056 9

*najvyšší bod vrátane presahu strechy

Príslušenstvo základov / základ	EAN kód	EAN kód	EAN kód	EAN kód
vhodné pre Neo	Hliníkový podlahový rám	Hliníková podlahová platňa	SmartBase	SmartBase^{PLUS}
1A	9003414 41014 5	9003414 48014 8	9003414 43950 4	9003414 43450 9
1B, 2A	9003414 41024 4	9003414 48024 7	9003414 43954 2	9003414 43454 7
1C, 3A	9003414 41034 3	9003414 48034 6	9003414 43955 9	9003414 43455 4
1D, 4A	9003414 41044 2	9003414 48044 5	9003414 43956 6	9003414 43456 1
2B	9003414 41040 4	9003414 48040 7	9003414 43918 4	9003414 43418 9
2C, 3B	9003414 41054 1	9003414 48054 4	9003414 43960 3	9003414 43460 8
2D, 4B	9003414 41067 1	9003414 48064 3	9003414 43962 7	9003414 43462 2
3C	9003414 41074 9	9003414 48074 2	9003414 43965 8	9003414 43465 3
3D, 4C	9003414 41084 8	9003414 48084 1	9003414 43970 2	9003414 43470 7
4D	9003414 41094 7	9003414 48094 0	9003414 43974 0	9003414 43474 5

Poznámka: Príklepové vrtačky si môžete prenajať od ktoréhokoľvek dobre vybaveného špecialistu, potrebný vrták je však k dispozícii od spoločnosti Biohort.

Vrták Ø 40 x 570 mm pre skľučovadlo SDS-MAX Ø 18 mm (pre SmartBase^{PLUS}) 9003414 43410 3

Poznámka: V kombinácii s prídavnými dverami je pre SmartBase a SmartBase^{PLUS} potrebné ďalšie balenie.

Základy-prídavný balík 9003414 43505 6 9003414 43405 9

Poznámka: Ak je podlahový rám položený priamo na štrkový podklad (cca 10 cm štrk, bez základu alebo platni), sú potrebné zemné kotvy na upevnenie k zemi. Odolnosť voči búrke musí zabezpečiť zákazník. Pre veľkosť 1A, 1B, 2A, 2B: 8 ks. spolu; pre veľkosť 1C, 3A, 1D, 4A: 10 ks. spolu; pre veľkosť 2C, 3B, 2D, 4B: 14 ks. spolu; pre veľkosť 3C, 3D, 4C, 4D: 16 ks. celkovo sú potrebné.



Zemné kotvy	4 kusové balenie	9003414 41004 6
	6 kusové balenie	9003414 41006 0

Vnútorne využitie	EAN kód	EAN kód
hodiace sa k	Vnútorne obloženie	Izolácia
Štandardné dvere		
Dvojité dvere		
1A	9003414 46051 5	9003414 46081 2
1B, 2A	9003414 46052 2	9003414 46082 9
	9003414 46053 9	9003414 46081 2
1C, 3A	9003414 46056 0	9003414 46084 3
	9003414 46057 7	9003414 46082 9
1D, 4A	9003414 46058 4	9003414 46086 7
	9003414 46061 4	9003414 46084 3
2B	9003414 46054 6	9003414 46084 3
	9003414 46055 3	9003414 46082 9
2C, 3B	9003414 46059 1	9003414 46086 7
	9003414 46060 7	9003414 46084 3
2D, 4B	9003414 46062 1	9003414 46088 1
	9003414 46064 5	9003414 46086 7
3C	9003414 46063 8	9003414 46088 1
	9003414 46065 2	9003414 46086 7
3D, 4C	9003414 46066 9	9003414 46090 4
	9003414 46067 6	9003414 46088 1
4D	9003414 46068 3	9003414 46093 5
	9003414 46069 0	9003414 46090 4

Príslušenstvo	Rozmery Š x D x V (cm)	EAN kód
V akejkoľvek farbe		Strieborná metalická Sivý kremeň metalická Tmavosivá metalická
Panel z temperovaného skla	tónované 32 x 3,3 x 207	9003414 47034 7 9003414 47084 2 9003414 47054 5
Držiak na náradie	2 kusové balenie 30 x 5 x 3,5	9003414 47032 3 9003414 47082 8 9003414 47052 1
FloraBoard	84 x 24 x 205	9003414 47035 4 9003414 47085 9 9003414 47055 2



Príslušenstvo	Rozmery Š x D x V (cm)	EAN kód
Príslušenstvo zo žiarovo pozinkovaného plechu, sivobiele lakované		
Regálové police	2 kusové balenie 56 x 26 x 17,3	9003414 45040 0
	4 kusové balenie 56 x 26 x 17,3	9003414 45050 9
	2 kusové balenie 56 x 44,5 x 17,3	9003414 45060 8
Závesné vrečko	S držiakom na stenu 56 x 34 x 20	9003414 47073 6
Držiak vreca na odpad	56 x 44,6 x 21,2	9003414 45046 2
Súprava vešiakov	Po jednom kombi, násade a háku na lopatu 56 x 23 x 10	9003414 47072 9
Vešiaky na náradie	2 kusové balenie 28 x 10,4 x 17,2	9003414 47021 7
Dverové koše	2 kusové balenie 34 x 10 x 9,5	9003414 46025 6
Policové koše	2 kusové balenie 72 x 16 x 11	9003414 46026 3
Prahová nájazdová rampa	Iba pri dvojitých dverách a podlahovom ráme 170,5 x 9,1 x 3	9003414 41001 5
BikeLift*	Štandard 28,2 x 41,3 x 184,7	9003414 49052 9
	S otočným držiakom 28,2 x 55,6 x 182,8	9003414 49053 6
Držiak na bicykel BikeMax	1 kusové balenie 28 x 14,5 x 205,5	9003414 49030 7
BikeHolder	Sada pre 2 bicykle 56 x 17,7 x 33	9003414 49032 1
Elektromontážny panel	28 x 4 x 204	9003414 46034 8
Solárne svetlo	15 x 10 x 5	9003414 46042 3
LED osvetlenie	44 x 4 x 1,5	9003414 46041 6
Príprava na montáž PV na bočnú stenu	S 3 vertikálnymi nástennými lištami 4,5 x 3,5 x 206	9003414 47024 8

Špeciálne riešenia

VARIANTY DVERÍ PRE ZÁHRADNÉ DOMČEKY HighLine®, Panorama® a AvantGarde®	dverný otvor		EAN kód		
	Š x V (cm)	Strieborná metalická	Sivý kremeň metalická	Tmavosivá metalická	
Príplatok za štandardné dvere s ľavými pántami	(nie je k dispozícii pre dvojkrídlové dvere), na objednávku uveďte prosím poznámku "pánty dverí vľavo"				
	76 x 182	9003414 890015	9003414 890015	9003414 890015	
Prídavné dvere	S nerezovou kľučkou dverí a plynovou pružinou				
	79x 185	9003414 830028	9003414 880023	9003414 840027	
Prídavné dvojité dvere	(nie pre AvantGarde®)				
	155 x 182	9003414 830042	9003414 880047	9003414 840041	

VARIANTY DVERÍ PRE ZÁHRADNÝ DOMČEK AvantGarde®ECO	dverný otvor		EAN kód		
	Š x V (cm)	Strieborná metalická	Sivý kremeň metalická	Tmavosivá metalická	
Prídavné dvere	Vlnitá, s cylindrickým zámkom s kľučkou v tvare T a háčikmi na dvere				
	79 x 185	9003414 836020	9003414 886025	9003414 846029	

Bočná strecha pre záhradné domčeky Europa	dverný otvor		EAN kód			
	Š x V (cm)	Strieborná metalická	Sivý kremeň metalická	Tmavosivá metalická	Tmavozelený	
Prídavné dvojité dvere	Vlnitá, s cylindrickým zámkom s kľučkou v tvare T a háčikmi na dvere					
	148 x 172	9003414 290013	9003414 220010	9003414 240018	9003414 230019	

Bočná strecha pre záhradné domčeky Neo	dverný otvor		EAN kód		
	Š x V (cm)	Strieborná metalická	Sivý kremeň metalická	Tmavosivá metalická	
Prídavné dvere					
	83 x 203	9003414 810020	9003414 870024	9003414 850026	
Prídavné dvojité dvere					
	167 x 200	9003414 810013	9003414 870017	9003414 850019	

Špeciálne riešenie SmartBase ^{PLUS}	EAN kód		
Predĺženie			
	Pre predĺžovaciu trubicu zemnej skrutky, podložka a matica. Max. predĺženie o cca 500 mm	1 kusové balenie	9003414 434110

Vonkajšie skrinky

WoodStock®	Veľkosť	Vonkajšie rozmery*	Vnútorné rozmery	Rozmer základov	Objem	Hmotnosť	EAN kód		
		Š x D x V (cm)	Š x D x V (cm)	Š x D (cm)	(m ³)	(kg)	Strieborná metalická	Sivý kremeň metalická	Tmavosivá metalická
	150	157 x 102 x 199	142 x 70 x 185	155 x 83	1,8	48,5	9003414 350106	9003414 380103	9003414 370104
	230	229 x 102 x 199	214 x 70 x 185	227 x 83	2,8	54,1	9003414 350205	9003414 380202	9003414 370203
	300	300,7 x 102 x 199	286 x 70 x 185	299 x 83	3,7	67,0	9003414 350403	9003414 380400	9003414 370401
Príslušenstvo	pre veľkosť	Rozmery Š x D x V (cm)					EAN kód		
Hliníková podlahová platňa	150	141,5 x 69,5 x 0,2			9,9		9003414 480100		
	230	213,5 x 69,5 x 0,2			14,0		9003414 480803		
	300	285,5 x 69,5 x 0,2			15,3		9003414 480131		
Zadná stena	150	145,5 x 1,1 x 196,5			15,7	9003414 350120	9003414 380127	9003414 370128	
	230	217,5 x 1,1 x 196,5			22,5	9003414 350229	9003414 380226	9003414 370227	
	300	288,6 x 1,1 x 196,5			28,7	9003414 350427	9003414 380424	9003414 370425	
Dvojkrídlové dvere	150	157 x 5 x 171			28,5	9003414 350014	9003414 380011	9003414 370012	
	230	229 x 5 x 171			29	9003414 350021	9003414 380028	9003414 370029	
Poznámka: Ak je podlahový rám položený priamo na štrkový podklad (cca 10 cm štrk, bez základu alebo platni), sú potrebné zemné kotvy na upevnenie k zemi. Odolnosť voči búrke musí zabezpečiť zákazník. Vhodné pre veľkosti 150, 230: 6 ks. spolu; pre veľkosť 300: 10 ks. celkovo sú potrebné.									
Zemné kotvy	4 kusové balenie						9003414 410046		
	6 kusové balenie						9003414 410060		

*najvyšší bod vrátane presahu strechy

Skríňa na náradie	Veľkosť	Vonkajšie rozmery*	Vnútorné rozmery	Rozmer základov	Hmotnosť	EAN kód			
		Š x D x V (cm)	Š x D x V (cm)	Š x D (cm)	(kg)	Strieborná metalická	Sivý kremeň metalická	Tmavosivá metalická	
	Dverný otvor: Vef. 90: 65 x 170 cm (Š x V), vef. 150: 135 x 170 cm (Š x V)								
	90	93 x 83 x 182,5	88 x 78 x 177	93 x 83	56,4	9003414 340305	9003414 300309	9003414 310308	
	150	155 x 83 x 182,5	150 x 78 x 177	155 x 83	75,1	9003414 340107	9003414 300101	9003414 310100	
	150^{LARGE}	156 x 155 x 184	150 x 150 x 177	155 x 155	106,1	9003414 349100	9003414 309104	9003414 319103	
	190	190 x 83 x 182,5	185 x 78 x 177	190 x 83	87,9	9003414 340602	9003414 300606	9003414 310605	
	190^{LARGE}	192 x 155 x 184	186 x 150 x 177	191 x 155	119,2	9003414 349605	9003414 309609	9003414 319608	
	230	227 x 83 x 182,5	222 x 78 x 177	227 x 83	96,2	9003414 340800	9003414 300804	9003414 310803	
	230^{LARGE}	228 x 155 x 184	222 x 150 x 177	227 x 155	130,5	9003414 349803	9003414 309807	9003414 319806	

*najvyšší bod vrátane presahu strechy

Doplňky k základom / Základy Skríňa na náradie	EAN kód		EAN kód		EAN kód		EAN kód	
	Hliníkový podlahový rám	Hliníková podlahová platňa	SmartBase	SmartBase ^{PLUS}				
90	9003414 410114	9003414 480117	9003414 439825	9003414 434820				
150	9003414 410107	9003414 480100	9003414 439016	9003414 434011				
150^{LARGE}	9003414 410206	9003414 480209	9003414 439061	9003414 434066				
190	9003414 410121	9003414 480124	9003414 439290	9003414 434264				
190^{LARGE}	9003414 410152	9003414 480155	9003414 439108	9003414 435100				
230	9003414 410800	9003414 480803	9003414 439368	9003414 434363				
230^{LARGE}	9003414 410305	9003414 480308	9003414 439122	9003414 434127				

Poznámka: Príklepové vrtačky si môžete prenajať od ktoréhokoľvek dobre vybaveného špecialistu, potrebný vrták je však k dispozícii od spoločnosti Biohort.

Vrták Ø 40 x 570 mm pre skľučovadlo SDS-MAX Ø 18 mm (pre SmartBase ^{PLUS})	9003414 434103
Poznámka: Ak je podlahový rám položený priamo na štrkový podklad (cca 10 cm štrk, bez základu alebo platni), sú potrebné zemné kotvy na upevnenie k zemi. Odolnosť voči búrke musí zabezpečiť zákazník. Pre veľkosť 90, 150: 4 ks. spolu; pre veľkosť 150 ^{LARGE} , 190, 190 ^{LARGE} , 230: 6 ks. spolu; pre veľkosť 230 ^{LARGE} : 8 ks. spolu	
Zemné kotvy	4 kusové balenie 9003414 410046 6 kusové balenie 9003414 410060

Príslušenstvo	Rozmery Š x D x V (cm)	EAN kód
Regálový stojan	2 kusové balenie 4 x 4 x 173	9003414 460201
Regálové police	2 kusové balenie 72 x 25,5 x 7,5	9003414 450103
	4 kusové balenie 72 x 24,5 x 7,5	9003414 450202
Sklápací stôl	2 kusové balenie 72 x 43,5 x 12,5	9003414 450301
	69,2 x 57,5 x 40	9003414 400115
Závesné vrečko	5 držiakom na stenu 67 x 34 x 20	9003414 470712
Držiak vreca na odpad	72 x 44,6 x 16,2	9003414 450165
Súprava vešiakov	Po jednom kombi, násade a háku na lopatu 72 x 17 x 73	9003414 470705
Vešiaky na náradie	4 kusové balenie 13 x 9,5 x 30	9003414 470200
Dverové koše	2 kusové balenie 34 x 10 x 9,5	9003414 460256
Policové koše	2 kusové balenie 72 x 16 x 11	9003414 460263
Elektromontážny panel	28 x 6 x 172,5	9003414 460300
Solárne svetlo	15 x 10 x 5	9003414 460423
LED osvetlenie	44 x 4 x 1,5	9003414 460416
Sada plynovej pružiny	150 / 230 / 150 ^{LARGE} / 230 ^{LARGE}	9003414 400085
	190 / 190 ^{LARGE}	9003414 400092

Skrinka na terasu Julia®	Veľkosť	Vonkajšie rozmery	Vnútorne rozmery	Objem	Hmotnosť	EAN kód		
		Š x D x V (cm)	Š x D x V (cm)	(l)	(kg)	Strieborná metalická	Sivý kremeň metalická	Tmavosivá metalická
	M	77,7 x 57 x 140,2	72,1 x 45,9 x 135,3	447,8	40,7	9003414 55075 9	9003414 58075 6	9003414 56075 8
	L	77,7 x 87 x 140,2	72,1 x 76 x 135,3	741,4	49,3	9003414 55085 8	9003414 58085 5	9003414 56085 7
	M ^{HIGH}	77,7 x 57 x 180,9	72,1 x 45,9 x 176	582,5	47,3	9003414 55015 5	9003414 58015 2	9003414 56015 4
	L ^{HIGH}	77,7 x 87 x 180,9	72,1 x 76 x 176	964,4	56,9	9003414 55025 4	9003414 58025 1	9003414 56025 3
Príslušenstvo	pre veľkosť	Rozmery Š x D x V (cm)			EAN kód			
Regálová súprava	pre všetky veľkosti	66 x 28 x 7,5			9003414 75056 2			
Police v plnej veľkosti	L, L^{HIGH}	66 x 74 x 12,5			9003414 75057 9			

Romeo® skrinica na terasu	Veľkosť	Vonkajšie rozmery	Vnútorne rozmery	Objem	Hmotnosť	EAN kód		
		Š x D x V (cm)	Š x D x V (cm)	(l)	(kg)	Strieborná metalická	Sivý kremeň metalická	Tmavosivá metalická
	M	132 x 57 x 140,2	127 x 46 x 135	788,7	68,1	9003414 55070 4	9003414 58070 1	9003414 56070 3
	L	132 x 87 x 140,2	127 x 76 x 135	1.303,0	81,9	9003414 55080 3	9003414 58080 0	9003414 56080 2
	M ^{HIGH}	132 x 57 x 181	127 x 46 x 176	1.028,2	76,8	9003414 55010 0	9003414 58010 7	9003414 56010 9
	L ^{HIGH}	132 x 87 x 181	127 x 76 x 176	1.698,8	90,4	9003414 55020 9	9003414 58020 6	9003414 56020 8
Príslušenstvo	pre veľkosť	Rozmery Š x D x V (cm)			EAN kód			
Regálové police	pre všetky veľkosti	61 x 43 x 40 (2-dielne)			9003414 75055 5			

Vonkajšie boxy, boxy na popelnice na kolieskach a skladovanie bicyklov

FreizeitBox	Veľkosť	Vonkajšie rozmery	Vnútorne rozmery	Objem	Hmotnosť	EAN kód				
		Š x D x V (cm)	Š x D x V (cm)	(l)	(kg)	Biela	Strieborná metalická	Met. Kremeňovo sivá	Met. Tmavosivá	Bronzová metalická
	100	101 x 46 x 61	92 x 37,5 x 56	193,2	19,4	9003414 61010 1	9003414 64010 8	9003414 68010 4	9003414 65010 7	9003414 62010 0
	130	134 x 62 x 71	125 x 53,5 x 66	441,4	29,6	9003414 61040 8	9003414 64040 5	9003414 68040 1	9003414 65040 4	9003414 62040 7
	160 ^{HIGH}	160 x 79 x 83	151 x 70,5 x 78	830,4	43,4	9003414 61060 6	9003414 64060 3	9003414 68060 9	9003414 65060 2	9003414 62060 5
	180	181 x 79 x 71	172 x 70,5 x 66	800,3	45,6	9003414 61030 9	9003414 64030 6	9003414 68030 2	9003414 65030 5	9003414 62030 8
	200	201 x 79 x 83	192 x 70,5 x 77,5	1.049,0	56,0	9003414 61090 3	9003414 64090 0	9003414 68090 6	9003414 65090 9	9003414 62090 2
Príslušenstvo	pre veľkosť	Rozmery (cm)			EAN kód					
Pokloповá sieť	pre všetky veľkosti	25 x 67 x 2			9003414 67010 5					
Závesné vrečko typ A	100, 160, 180, 200	67 x 34 x 20			9003414 67070 9					
Závesné vrečko typ B	130	54,5 x 50 x 20			9003414 67071 6					
Závesné vrečko typ C	160, 180, 200	68,5 x 67 x 20			9003414 67072 3					
Box na balíky-Kit	pre všetky veľkosti	16,5 x 26,5 x 5			9003414 67020 4					

Box na balíky	Veľkosť	Vonkajšie rozmery	Vnútorne rozmery	Objem	Hmotnosť	EAN kód				
		Š x D x V (cm)	Š x D x V (cm)	(l)	(kg)	Biela	Strieborná metalická	Met. Kremeňovo sivá	Met. Tmavosivá	Met. Bronzová
	100	101 x 46 x 61	92 x 37,5 x 56	193,2	19,9	9003414 61910 4	9003414 64910 1	9003414 68910 7	9003414 65910 0	9003414 62910 3

StyleBox®	Veľkosť	Vonkajšie rozmery	Vnútorne rozmery	Objem	Hmotnosť	EAN kód		
		Š x D x V (cm)	Š x D x V (cm)	(l)	(kg)	Strieborná metalická	Sivý kremeň metalická	Tmavosivá metalická
	140	140 x 60 x 71	139 x 56 x 64	498,2	44,0	9003414 19830 2	9003414 19832 6	9003414 19831 9
	170	170 x 70 x 81	169 x 66 x 74	825,4	58,9	9003414 19833 3	9003414 19835 7	9003414 19834 0
	210	207 x 80 x 81	206 x 76 x 74	1.158,5	74,6	9003414 19836 4	9003414 19838 8	9003414 19837 1
Príslušenstvo	pre veľkosť	Rozmery Š x D x V (cm)			EAN kód			
Pokloповá sieť	pre všetky veľkosti	25 x 67 x 2			9003414 67010 5			
Závesné vrečko typ D	140	48,5 x 50,5 x 20			9003414 67073 0			
Závesné vrečko typ E	170	59 x 50,5 x 20			9003414 67074 7			
Závesné vrečko typ C	210	68,5 x 67 x 20			9003414 67072 3			
Kolieska	pre všetky veľkosti	6 x 3 x 3,6, 2 kusové balenie			9003414 67030 3			

LoungeBox®	Veľkosť	Vonkajšie rozmery	Vnútorne rozmery	Objem	Hmotnosť	EAN kód		
		Š x D x V (cm)	Š x D x V (cm)	(l)	(kg)	Strieborná metalická	Sivý kremeň metalická	Tmavosivá metalická
	160	160 x 70 x 83,5	159 x 65 x 78	806,1	50,1	9003414 64065 8	9003414 68065 4	9003414 65065 7
	200	200 x 85 x 90	199 x 78 x 83	1.288,3	71,9	9003414 64075 7	9003414 68075 3	9003414 65075 6
Príslušenstvo	pre veľkosť	Rozmery Š x D x V (cm)			EAN kód			
Pokloповá sieť	pre všetky veľkosti	25 x 67 x 2			9003414 67010 5			
Závesné vrečko typ B	160	54,5 x 50 x 20			9003414 67071 6			
Závesné vrečko typ C	200	68,5 x 67 x 20			9003414 67072 3			

HighBoard	Veľkosť	Vonkajšie rozmery	Vnútorne rozmery	Objem	Hmotnosť	EAN kód		
		Š x D x V (cm)	Š x D x V (cm)	(l)	(kg)	Strieborná metalická	Sivý kremeň metalická	Tmavosivá metalická
	160	160,5 x 70,5 x 118	156 x 62 x 113	1.092,9	82,7	9003414 72015 2	9003414 70015 4	9003414 73015 1
	200	200,5 x 84,5 x 127	195 x 76 x 120	1.778,4	114,5	9003414 72025 1	9003414 70025 3	9003414 73025 0
Príslušenstvo	pre veľkosť	Rozmery Š x D x V (cm)			EAN kód			
Držiak na náradie	160, 200	51,6 x 3,5 x 5			9003414 47031 6			
Pokloповá sieť	160, 200	25 x 67 x 2			9003414 67010 5			
Medzipodlaha	160	78 x 30 x 53,5 poličky (4 ks.)			9003414 75015 9			
	200	97 x 74 x 53,5 poličky (2 ks.)			9003414 75025 8			
Závesné vrečko typ B	160	54,5 x 50 x 20			9003414 67071 6			
Závesné vrečko typ C	200	68,5 x 67 x 20			9003414 67072 3			
BikeHolder	200	72 x 10 x 33			9003414 49012 3			
Elektromontážny panel	200	58 x 2 x 23			9003414 46032 4			
Držiak vreca na odpad	160	43,8 x 60 x 4,4			9003414 75016 6			
	200	43,8 x 73,8 x 4,4			9003414 75026 5			

StoreMax®	Veľkosť	Vonkajšie rozmery	Vnútorne rozmery	Objem	Hmotnosť	EAN kód		
		Š x D x V (cm)	Š x D x V (cm)	(l)	(kg)	Strieborná metalická	Sivý kremeň metalická	Tmavosivá metalická
	120	117 x 73 x 109	114 x 62 x 104,6	739,3	48,2	9003414 72060 2	9003414 70060 4	9003414 73060 1
	160	163 x 78 x 120	160 x 67 x 115,6	1.239,2	65,1	9003414 72010 7	9003414 70010 9	9003414 73010 6
	190	190 x 97 x 136	188 x 86 x 131,6	2.127,7	88,8	9003414 72020 6	9003414 70020 8	9003414 73020 5
Príslušenstvo	pre veľkosť	Rozmery Š x D x V (cm)			EAN kód			
Súprava rohového regálu (trojuholník)	120, 160	54 x 54 x 53,5			9003414 74010 5			
Medzipodlaha	160	160 (2 x 80) x 59,5 x 53,5			9003414 75010 4			
	190	187 (2 x 93,5) x 74,5 x 53,5			9003414 75020 3			
Regálová súprava	190	72 x 24,5 x 53,5			9003414 74020 4			
BikeHolder	190	72 x 15 x 33			9003414 74030 3			

Minigaráž	Veľkosť	Vonkajšie rozmery	Vnútorne rozmery	Rozmer základov	Hmotnosť	EAN kód		
		Š x D x V (cm)	Š x D x V (cm)	Š x D (cm)	(kg)	Strieborná metalická	Sivý kremeň metalická	Tmavosivá metalická
	L	145 x 203 x 151	140 x 195 x 143,5	145 x 203	107,5	9003414 55040 7	9003414 58040 4	9003414 56040 6
Príslušenstvo		Rozmery Š x D x V (cm)			EAN kód			
Hliníkový podlahový rám*		140 x 198 x 4			9003414 41032 9			
Kotva zemná**		4 kusy v balení (celkovo je potrebných 8 kusov)			9003414 41004 6			
Hliníková podlahová platňa*		131,6 x 189,7 x 0,2			9003414 48032 2			
SmartBase*		140 x 198 x 18			9003414 43938 2			
SmartBase ^{PLUS} *		140 x 198 x 65			9003414 43439 4			
Regálová súprava*		77 x 26,8 x 14 na policu, vr. podpery polic			9003414 45013 4			
Cyklistická koľajnica*		17,9 x 199,9 x 139,5			9003414 49014 7			
Elektromontážny panel*		77,1 x 3,3 x 140			9003414 46039 3			
LED osvetlenie		44 x 4 x 1,5			9003414 46041 6			

*Upozorňujeme, že veľkosť Minigaráž sa zmenila. Doplnky pasujú len na "Model 2023 / Veľkosť L" s rozmermi 145 x 203 x 150 cm. Pozorne skontrolujte, či máte správnu veľkosť, aby ste mohli príslušenstvo správne používať.
 **Ak je podlahový rám položený priamo na štrkovom podklade (cca 10 cm štrku, bez základov alebo dosiek), sú potrebné zemné kotvy na upevnenie k zemi. Odolnosť voči búrke musí zabezpečiť zákazník.

Alex®	Veľkosť	Vonkajšie rozmery	Vnútorne rozmery	Objem	Hmotnosť	EAN kód			
		Š x D x V (cm)	Š x D x V (cm)	(l)	(kg)	Strieborná metalická	Sivý kremeň metalická	Tmavosivá metalická	
		80 x 88 x 129	74,4 x 80 x 124,7	742,2	53,7	9003414 53063 8	9003414 58068 8	9003414 54064 4	
	V prípade objednania 3 alebo viac boxov na odpadkové nádoby Alex* bude poskytnutý súhrnný rabat.								
Príslušenstvo		Doraz dverí vľavo			9003414 59065 6			9003414 59065 6	9003414 59065 6
Spojovacie plechy		Pre 2 jednotky Alex* (jedno pripojenie)			9003414 53067 6			9003414 58067 1	9003414 54067 5
		Pre 3 jednotky Alex* (dve pripojenia)			9003414 53069 0			9003414 58069 5	9003414 54069 9
Uzatvárací cylindrický zámok		Pre 2 ks Alex*			9003414 50040 2			9003414 50040 2	9003414 50040 2
		Pre 3 ks Alex*			9003414 50041 9			9003414 50041 9	9003414 50041 9
Regálové police		72 x 43,5 x 12,5			9003414 45030 1			9003414 45030 1	9003414 45030 1
Regálový stojan		3,3 x 3,3 x 121,8			9003414 46022 5			9003414 46022 5	9003414 46022 5

Alex® Duo	Vonkajšie rozmery	Vnútorne rozmery	Objem	Hmotnosť	EAN kód		
	Š x D x V (cm)	Š x D x V (cm)	(l)	(kg)	Strieborná metalická	Sivý kremeň metalická	Tmavosivá metalická
	Dverový otvor: 129 x 118 cm (Š x V)						
	147 x 88 x 129	142 x 79 x 128	1.435,9	67,1	9003414 53090 4	9003414 58090 9	9003414 54090 3
Príslušenstvo	Rozmery Š x D x V (cm)			EAN kód			
Podlahová súprava (nájazdová rampa, hliníková podlahová doska*, hliníkový podlahový rám**)	142 x 94 x 4			9003414 57094 8			
Poznámka: Ak je podlahový rám položený priamo na štrkový podklad (cca 10 cm štrk, bez základu alebo platni), sú potrebné zemné kotvy na upevnenie k zemi. Odolnosť voči búrke musí zabezpečiť zákazník. Pre Alex® Duo je potrebných spolu 8 kusov.							
Zemné kotvy	1,5 x 4,5 x 53, 4 kusové balenie			9003414 41004 6			
Regálový stojan	5,3 x 2,2 x 122,3, 2 kusové balenie			9003414 46024 9			
Regálové police	56 x 26 x 17,3, 2 kusové balenie			9003414 45040 0			
Police (hlboké)	56 x 44,5 x 17,3, 2 kusové balenie			9003414 45060 8			

*Hliníková podlahová platňa: 2 mm hliníková rebrovaná platňa. Pre optimálnu inštaláciu je potrebný hliníkový podlahový rám. Odporúča sa podloženie výplňou alebo doskami z tvrdej peny XPS v hrúbke 2-3 cm (nie je súčasťou dodávky).

**Hliníkový podlahový rám: Hliníkové profilové rúry (40 x 40 mm) s rohovými spoji a spojovacím materiálom (skrutky)

BikeLift® pre montáž na stenu

BikeLift®	Varianta	Vonkajšie rozmery	Hmotnosť	EAN kód
		Š x D x V (cm)	(kg)	Tmavosivá metalíza
	Štandard	16,1 x 38,1 x 180	9,8	9003414 49054 3
	Otočné uchytenie	16,4 x 52,6 x 181,8	13,0	9003414 49055 0
Príslušenstvo	EAN kód			
Elektromontážny panel	možno kombinovať so všetkými variantmi	9,6 x 11,8 x 4,3	0,2	9003414 49059 8

Pasuje takmer na každý bicykel. Overte si svoj bicykel: www.biohort.com/bikelift

Čistiace prostriedky

CleanLine		Objem	EAN kód
	Univerzálny čistič	So silnou rozpúšťacou schopnosťou proti masťom, olejom, riasam a nečistotám všetkého druhu. Vytvára krátkodobý povrch odpudzujúci nečistoty a vodu. Ideálne na odstránenie odtlačkov prstov po zložení.	1000 ml 9003414 99000 5
	Zachovanie	Zanecháva ochranný film odpudzujúci vodu a nečistoty (lotosový efekt). Chránite svoj produkt Biohort pred vplyvmi prostredia a zároveň mu zaistíte hodvábne matný lesk.	750 ml 9003414 99100 2
	Sada šetriča	(Univerzálny čistič + ochrana)	1000 ml + 750 ml 9003414 99200 9

Outdoor Living



CasaVita® – Váš rozšírený obytný priestor



Dostupné v **dvoch farbách** a **desiatich veľkostiach**.
Kompletná ponuka variantov, príslušenstva a technických podrobností nájdete na www.biohort.com/casavita.



K výrobku

Pergola	Veľkosť	Vonkajšie rozmery	Vnútorne rozmery	Hmotnosť (kg)	Farebné kombinácie			EAN kód
		Š x D x V (cm)	Š x D x V (cm)		Farba rámu	Farba žalúzií	Varianty	
	3x3	312 x 312 x 264	272 x 272 x 235	243,8	Sivý kremeň metalická	Sivý kremeň metalická	1	9003414 92217 4
						Strieborná metalická	1.2	9003414 92219 8
						Biela	1.3	9003414 94946 1
						Tmavosivá metalická	1.4	9003414 92216 7
						Strieborná metalická	1.5	9003414 92218 1
						Biela	1.6	9003414 94916 4
	3,5x3	367,5 x 312 x 264	328 x 272 x 235	266,2	Sivý kremeň metalická	Sivý kremeň metalická	2	9003414 92221 1
						Strieborná metalická	2.2	9003414 92223 5
						Biela	2.3	9003414 94950 8
						Tmavosivá metalická	2.4	9003414 92220 4
						Strieborná metalická	2.5	9003414 92222 8
						Biela	2.6	9003414 94918 8
	4x3	404,5 x 312 x 264	365 x 272 x 235	293,2	Sivý kremeň metalická	Biela	2.7	9003414 94604 0
						Strieborná metalická	2.8	9003414 94773 3
						Sivý kremeň metalická	3	9003414 92225 9
						Strieborná metalická	3.2	9003414 92227 3
						Biela	3.3	9003414 94954 6
						Tmavosivá metalická	3.4	9003414 92224 2
3x3,5	312 x 367,5 x 264	272 x 328 x 235	271,5	Sivý kremeň metalická	Strieborná metalická	3.5	9003414 92226 6	
					Biela	3.6	9003414 94920 1	
					Biela	3.7	9003414 94606 4	
					Strieborná metalická	3.8	9003414 94775 7	
					Sivý kremeň metalická	4	9003414 92389 8	
					Strieborná metalická	4.2	9003414 92391 1	
					Biela	4.3	9003414 92391 1	
					Tmavosivá metalická	4.4	9003414 92388 1	
					Strieborná metalická	4.5	9003414 92390 4	
					Biela	4.6	9003414 94917 1	
					Biela	4.7	9003414 94603 3	
					Strieborná metalická	4.8	9003414 94772 6	
3,5x3,5	367,5 x 367,5 x 264	328 x 328 x 235	296,9	Sivý kremeň metalická	Sivý kremeň metalická	5	9003414 92229 7	
					Strieborná metalická	5.2	9003414 92231 0	
					Biela	5.3	9003414 95063 4	
					Tmavosivá metalická	5.4	9003414 92228 0	
					Strieborná metalická	5.5	9003414 92230 3	
					Biela	5.6	9003414 94919 5	
4x3,5	404,5 x 367,5 x 264	365 x 328 x 235	328,5	Sivý kremeň metalická	Biela	5.7	9003414 94605 7	
					Strieborná metalická	5.8	9003414 94774 0	
					Sivý kremeň metalická	6	9003414 92233 4	
					Strieborná metalická	6.2	9003414 92235 8	
					Biela	6.3	9003414 94956 0	
					Tmavosivá metalická	6.4	9003414 92232 7	
					Strieborná metalická	6.5	9003414 92234 1	
					Biela	6.6	9003414 94921 8	
Biela	6.7	9003414 94607 1						
Strieborná metalická	6.8	9003414 94776 4						



Pergola	Veľkosť	Vonkajšie rozmery	Vnútorne rozmery	Hmotnosť (kg)	Farebné kombinácie			EAN kód
		Š x D x V (cm)	Š x D x V (cm)		Farba rámu	Farba žalúzií	Varianty	
	4.5x3	460 x 312 x 264	420 x 272 x 235	314,7	Sivý kremeň metalická	Sivý kremeň metalická	7	9003414 94822 8
						Strieborná metalická	7.2	9003414 95065 8
						Biela	7.3	9003414 94959 1
					Tmavosivá metalická	Tmavosivá metalická	7.4	9003414 94821 1
						Strieborná metalická	7.5	9003414 95066 5
						Biela	7.6	9003414 94923 2
	4.5x3.5	460 x 367,5 x 264	420 x 327,5 x 235	353,0	Sivý kremeň metalická	Sivý kremeň metalická	8	9003414 94825 9
						Strieborná metalická	8.2	9003414 95077 1
						Biela	8.3	9003414 94961 4
					Tmavosivá metalická	Tmavosivá metalická	8.4	9003414 94824 2
						Strieborná metalická	8.5	9003414 95078 8
						Biela	8.6	9003414 94925 6
5x3	515,5 x 312 x 264	475,5 x 272 x 235	347,4	Sivý kremeň metalická	Sivý kremeň metalická	9	9003414 94828 0	
					Strieborná metalická	9.2	9003414 95068 9	
					Biela	9.3	9003414 94965 2	
				Tmavosivá metalická	Tmavosivá metalická	9.4	9003414 94827 3	
					Strieborná metalická	9.5	9003414 95069 6	
					Biela	9.6	9003414 94928 7	
	5x3.5	515,5 x 367,5 x 264	475,5 x 327,5 x 235	391,3	Sivý kremeň metalická	Sivý kremeň metalická	10	9003414 94865 5
						Strieborná metalická	10.2	9003414 95081 8
						Biela	10.3	9003414 94970 6
					Tmavosivá metalická	Tmavosivá metalická	10.4	9003414 94864 8
						Strieborná metalická	10.5	9003414 95082 5
						Biela	10.6	9003414 94930 0
5.5x3	552,5 x 312 x 264	512,5 x 272 x 235	362,1	Sivý kremeň metalická	Sivý kremeň metalická	11	9003414 94868 6	
					Strieborná metalická	11.2	9003414 95071 9	
					Biela	11.3	9003414 94971 3	
				Tmavosivá metalická	Tmavosivá metalická	11.4	9003414 94867 9	
					Strieborná metalická	11.5	9003414 95072 6	
					Biela	11.6	9003414 94931 7	
	5.5x3.5	552,5 x 367,5 x 264	512,5 x 327,5 x 235	408,0	Sivý kremeň metalická	Sivý kremeň metalická	12	9003414 94879 2
						Strieborná metalická	12.2	9003414 95084 9
						Biela	12.3	9003414 94974 4
					Tmavosivá metalická	Tmavosivá metalická	12.4	9003414 94878 5
						Strieborná metalická	12.5	9003414 95085 6
						Biela	12.6	9003414 94933 1
6x3	608 x 312 x 264	568 x 272 x 235	395,8	Sivý kremeň metalická	Sivý kremeň metalická	13	9003414 94882 2	
					Strieborná metalická	13.2	9003414 95074 0	
					Biela	13.3	9003414 94975 1	
				Tmavosivá metalická	Tmavosivá metalická	13.4	9003414 94881 5	
					Strieborná metalická	13.5	9003414 95075 7	
					Biela	13.6	9003414 94937 9	
	6x3.5	608 x 367,5 x 264	568 x 327,5 x 235	447,3	Sivý kremeň metalická	Sivý kremeň metalická	14	9003414 94885 3
						Strieborná metalická	14.2	9003414 95087 0
						Biela	14.3	9003414 94977 5
					Tmavosivá metalická	Tmavosivá metalická	14.4	9003414 94884 6
						Strieborná metalická	14.5	9003414 95088 7
						Biela	14.6	9003414 94941 6
6x3	608 x 312 x 264	568 x 272 x 235	395,8	Sivý kremeň metalická	Sivý kremeň metalická	13	9003414 94882 2	
					Strieborná metalická	13.2	9003414 95074 0	
					Biela	13.3	9003414 94975 1	
				Tmavosivá metalická	Tmavosivá metalická	13.4	9003414 94881 5	
					Strieborná metalická	13.5	9003414 95075 7	
					Biela	13.6	9003414 94937 9	
6x3.5	608 x 367,5 x 264	568 x 327,5 x 235	447,3	Sivý kremeň metalická	Sivý kremeň metalická	14	9003414 94885 3	
					Strieborná metalická	14.2	9003414 95087 0	
					Biela	14.3	9003414 94977 5	
				Tmavosivá metalická	Tmavosivá metalická	14.4	9003414 94884 6	
					Strieborná metalická	14.5	9003414 95088 7	
					Biela	14.6	9003414 94941 6	
6x3	608 x 312 x 264	568 x 272 x 235	395,8	Sivý kremeň metalická	Sivý kremeň metalická	13	9003414 94882 2	
					Strieborná metalická	13.2	9003414 95074 0	
					Biela	13.3	9003414 94975 1	
				Tmavosivá metalická	Tmavosivá metalická	13.4	9003414 94881 5	
					Strieborná metalická	13.5	9003414 95075 7	
					Biela	13.6	9003414 94937 9	
6x3.5	608 x 367,5 x 264	568 x 327,5 x 235	447,3	Sivý kremeň metalická	Sivý kremeň metalická	14	9003414 94885 3	
					Strieborná metalická	14.2	9003414 95087 0	
					Biela	14.3	9003414 94977 5	
				Tmavosivá metalická	Tmavosivá metalická	14.4	9003414 94884 6	
					Strieborná metalická	14.5	9003414 95088 7	
					Biela	14.6	9003414 94941 6	

Príslušenstvo	Veľkosť	Hmotnosť (kg)	EAN kód		
			Tmavosivá metalická	Sivý kremeň metalická	Biela
*Ovládacia súprava sa musí objednať samostatne.					
Elektrický pohon*	pre všetky veľkosti	2,3	9003414 92242 6		
Riadiaca súprava EÚ / CH / UK (vrátane diaľkového ovládania)	pre všetky veľkosti	3,2	EÚ:	9003414 92624 0	
			CH:	9003414 93301 9	
			SPOJENÉ KRÁĽOVSTVO:	9003414 93302 6	
Teplé biele LED osvetlenie*	3x3	2,2	9003414 95529 5		
	3,5x3 / 4x3	2,4	9003414 95530 1		
	3,5x3,5 / 4x3,5 / 4,5x3	2,5	9003414 95531 8		
	4,5x3,5 / 5x3 / 5x3,5 / 5,5x3	2,7	9003414 95532 5		
	5,5x3,5 / 6x3 / 6x3,5	2,9	9003414 95533 2		
Motorizovaná slniečna clona*	na stranu 3 m	19,0	9003414 95451 9	9003414 95461 8	9003414 95467 0
	na stranu 3,5 m	21,8	9003414 95455 7	9003414 95463 2	9003414 95468 7
	na stranu 4 m	23,0	9003414 95459 5	9003414 95465 6	9003414 95469 4
	na stranu 4,5 m	24,8	9003414 95463 5	9003414 95467 4	9003414 95470 2
Ochrana proti slniečnému žiareniu Ručne	na stranu 3 m	19,0	9003414 92236 5	9003414 92237 2	9003414 94720 7
	na stranu 3,5 m	21,8	9003414 92238 9	9003414 92239 6	9003414 94721 4
Žalúziiová bočná stena s koncovým lemovaním	na stranu 4 m	23,0	9003414 92240 2	9003414 92241 9	9003414 94722 1
	2 m	70,6	9003414 94782 5	9003414 94783 2	9003414 94781 8
	2,5 m	91,6	9003414 94799 3	9003414 94800 6	9003414 94798 6
	3 m	99,9	9003414 92243 3	9003414 92244 0	9003414 94684 2
	3,5 m	116,7	9003414 92245 7	9003414 92246 4	9003414 94693 4
Posuvná sklenená stena Číre sklo	4 m	130,6	9003414 92247 1	9003414 92248 8	9003414 94694 1
	na stranu 3 m	317,3	9003414 95762 6	9003414 95765 7	9003414 95764 0
	na stranu 3,5 m	349,7	9003414 95769 5	9003414 95767 1	9003414 95772 5
	na stranu 4 m	376,2	9003414 95775 6	9003414 95773 2	9003414 95777 0
	na stranu 4,5 m	412,1	9003414 95790 9	9003414 95789 3	9003414 95791 6
	na stranu 5 m	443,4	9003414 95793 0	9003414 95792 3	9003414 95794 7
Sálavý ohrievač (vrátane WiFi)	na stranu 5,5 m	464,8	9003414 95796 1	9003414 95795 4	9003414 95797 8
	na stranu 6 m	496,7	9003414 95799 2	9003414 95798 5	9003414 95800 5
Výškovo nastaviteľná základná doska	20 x 20 x 25,5	2,9	EÚ:	9003414 95807 4	
		2,9	CH:	9003414 95808 1	
		3,4	9003414 95811 1	9003414 95810 4	9003414 95812 8

Zástena na ochranu súkromia s alebo bez akrylového skla	Veľkosť	Vonkajšie rozmery	Hmotnosť	EAN kód		
		Š x D x V (cm)	(kg)	Strieborná metalická	Sivý kremeň metalická	Tmavosivá metalická
Výška: 90 cm						
Obsahuje šesť kovových panelov a dve vodiace lišty na montáž medzi dva stĺpiky zásteny na ochranu súkromia, možno ich tiež pripevniť na stenu domu alebo podobne						
	100 x 90	96 x 4,4 x 91	13,2	9003414 15924 2	9003414 15920 4	9003414 15892 4
	150 x 90	145 x 4,4 x 91	17,7	9003414 15925 9	9003414 15921 1	9003414 15893 1
	180 x 90	180 x 4,4 x 91	21,5	9003414 15926 6	9003414 15922 8	9003414 15894 8
	200 x 90	194 x 4,4 x 91	22,9	9003414 15928 0	9003414 15923 5	9003414 15917 4
Výška: 135 cm						
Obsahuje šesť kovových panelov a dve vodiace lišty na montáž medzi dva stĺpiky zásteny na ochranu súkromia, možno ich tiež pripevniť na stenu domu alebo podobne						
	100 x 135	96 x 4,4 x 137	20,3	9003414 15981 5	9003414 15977 8	9003414 15973 0
	150 x 135	145 x 4,4 x 137	27,2	9003414 15982 2	9003414 15978 5	9003414 15974 7
	180 x 135	180 x 4,4 x 137	33,4	9003414 15983 9	9003414 15979 2	9003414 15975 4
	200 x 135	194 x 4,4 x 137	35,5	9003414 15984 6	9003414 15980 8	9003414 15976 1
Výška: 180 cm						
Obsahuje šesť kovových panelov a dve vodiace lišty na montáž medzi dva stĺpiky zásteny na ochranu súkromia, možno ich tiež pripevniť na stenu domu alebo podobne						
	100 x 180	96 x 4,4 x 182	25,7	9003414 16046 0	9003414 16042 2	9003414 16038 5
	150 x 180	145 x 4,4 x 182	34,7	9003414 16047 7	9003414 16043 9	9003414 16039 2
	180 x 180	180 x 4,4 x 182	42,3	9003414 16048 4	9003414 16044 6	9003414 16040 8
	200 x 180	194 x 4,4 x 182	45,1	9003414 16049 1	9003414 16045 3	9003414 16041 5

Panel na ochranu súkromia s akrylovým sklom	Veľkosť	Vonkajšie rozmery	Hmotnosť	EAN kód		
		Š x D x V (cm)	(kg)	Strieborná metalická	Sivý kremeň metalická	Tmavosivá metalická
Výška: 90 cm						
Obsahuje päť kovových panelov a dve vodiace lišty na montáž medzi dva stĺpiky zásteny na ochranu súkromia, možno ich tiež pripevniť na stenu domu alebo podobne						
	100 x 90	96 x 4,4 x 91	13,1	9003414 15969 3	9003414 15965 5	9003414 15961 7
	150 x 90	145 x 4,4 x 91	17,7	9003414 15970 9	9003414 15966 2	9003414 15962 4
	180 x 90	180 x 4,4 x 91	21,1	9003414 15971 6	9003414 15967 9	9003414 15963 1
	200 x 90	194 x 4,4 x 91	22,3	9003414 15972 3	9003414 15968 6	9003414 15964 8
Výška: 135 cm						
Obsahuje päť kovových panelov a dve vodiace lišty na montáž medzi dva stĺpiky zásteny na ochranu súkromia, možno ich tiež pripevniť na stenu domu alebo podobne						
	100 x 135	96 x 4,4 x 137	20,2	9003414 16034 7	9003414 15989 1	9003414 15985 3
	150 x 135	145 x 4,4 x 137	27,2	9003414 16035 4	9003414 15990 7	9003414 15986 0
	180 x 135	180 x 4,4 x 137	33,0	9003414 16036 1	9003414 15991 4	9003414 15987 7
	200 x 135	194 x 4,4 x 137	34,9	9003414 16037 8	9003414 15992 1	9003414 15988 4
Výška: 180 cm						
Obsahuje päť kovových panelov a dve vodiace lišty na montáž medzi dva stĺpiky zásteny na ochranu súkromia, možno ich tiež pripevniť na stenu domu alebo podobne						
	100 x 180	96 x 4,4 x 182	25,6	9003414 16058 3	9003414 16054 5	9003414 16050 7
	150 x 180	145 x 4,4 x 182	34,7	9003414 16059 0	9003414 16055 2	9003414 16051 4
	180 x 180	180 x 4,4 x 182	41,9	9003414 16060 6	9003414 16056 9	9003414 16052 1
	200 x 180	194 x 4,4 x 182	44,5	9003414 16229 7	9003414 16057 6	9003414 16053 8

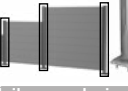
*Krycia doska základnej dosky má rozmery 18 x 18 cm.

Stĺpiky pre zásteny na ochranu súkromia	vhodné na výšku	Mín. výška Max. výška	Montážne platne* Š x D (cm)	Hmotnosť (kg)	EAN kód		
					Strieborná metalická	Sivý kremeň metalická	Tmavosivá metalická
Stĺpik na ukotvenie							
Sú priskrutkované k zemi. Na povrchové ukotvenie môžu byť stĺpiky použité ako počiatočný, koncový, rohový alebo spojovací stĺpik pre zástenu na ochranu súkromia. Vyberte si stenové panely tak, aby zodpovedali výške stĺpika! Priemer: 10 cm. Jeden stĺpik na výrobok.							
	90 cm	95 – 120	15 x 15	10,5	9003414 16342 3	9003414 16341 6	9003414 16340 9
	135 cm	140 – 165	15 x 15	11,4	9003414 16345 4	9003414 16344 7	9003414 16343 0
	180 cm	185 – 210	15 x 15	13,1	9003414 16348 5	9003414 16347 8	9003414 16346 1
Stĺpik na osadenie do betónu							
Sú vložené do bodového základu. Na povrchové ukotvenie môžu byť stĺpiky použité ako počiatočný, koncový, rohový alebo spojovací stĺpik pre zástenu na ochranu súkromia. Vyberte si stenové panely tak, aby zodpovedali výške stĺpika! Priemer: 10 cm. Jeden stĺpik na výrobok.							
	90 cm	95 – 120		10,2	9003414 17336 1	9003414 17342 2	9003414 17339 2
	135 cm	140 – 165		11,7	9003414 17337 8	9003414 17343 9	9003414 17340 8
	180 cm	185 – 210		13,8	9003414 17338 5	9003414 17344 6	9003414 17341 5

Pre ukotvený prísušek

Montážne príslušenstvo	Pre ukotvený prísušek	EAN kód
Príklepová vrtačka	Príklepový vrták sa používa na vyvrtanie potrebných otvorov do betónového základu pre injektážnu maltu. Príklepová vrtačka je dostupná v špecializovaných predajniach.	pre skľučovadlo SDS plus Ø14 mm Dĺžka: 150 mm 9003414 18784 9
Vyfukovacia pumpa a čistiaca kefa	Čerpadlo slúži na bezpečné a jednoduché čistenie vyvrtaného otvoru. Čistiaca kefa sa používa na odstránenie prachu zo strán vyvrtaného otvoru. Tým sa zabezpečí priľnavosť injektážnej malty k betónovému základu.	9003414 18785 6
Injektčná malta	Injektážna malta je potrebná na bezpečné pripevnenie kotiev so závitovou tyčou do betónu.	Obsah 300 ml Vystačí na minimálne 16 ks. Kotviace tyče M12 x 160 9003414 18782 5
Apikačná pištoľ	Injektážna malta sa presne nanáša pomocou aplikačnej pištole. To sa dosiahne prenosom bez veľkého úsilia.	Vhodné pre 310 ml kartuše 9003414 18783 2
Závitové tyčové kotvy	Kotvy sú vlepene do základu a zaručujú bezpečné spojenie medzi základom a Biohort Privacy Screen vrátane základovej dosky. 4 ks. – stačí na stĺpik.	M12 x 160 R Obsahuje matice a podložky 9003414 18786 3

Rastlinné záhony

Vyvýšený zeleninový záhon	Veľkosť	Vonkajšie rozmery	Vnútorne rozmery	Objem	Hmotnosť	EAN kód		
		Š x D x V (cm)	Š x D x V (cm)	(l)	(kg)	Strieborná metalická	Sivý kremeň metalická	Tmavosivá metalická
	1x0,5	103,1 x 53,8 x 77	95 x 46 x 77	336,5	34,6	9003414 64012 2	9003414 68012 8	9003414 65012 1
	1x1	103,1 x 103,1 x 77	95 x 95 x 77	694,9	43,2	9003414 64005 4	9003414 68005 0	9003414 65005 3
	1,5x0,5	152 x 53,8 x 77	145 x 46 x 77	513,6	41,3	9003414 64028 3	9003414 68028 9	9003414 65028 2
	1,5x1	152 x 103,1 x 77	145 x 95 x 77	1.060,7	49,9	9003414 64018 4	9003414 68018 0	9003414 65018 3
	1,5x1,5	152 x 152 x 77	145 x 145 x 77	1.618,9	56,6	9003414 64048 1	9003414 68048 7	9003414 65048 0
	2x0,5	201,6 x 53,8 x 77	194 x 46 x 77	687,2	47,6	9003414 64022 1	9003414 68022 7	9003414 65022 0
	2x1	201,6 x 103,1 x 77	194 x 95 x 77	1.419,1	52,9	9003414 64015 3	9003414 68015 9	9003414 65015 2
	2x2	201,6 x 201,6 x 77	194 x 194 x 77	2.898,0	76,4	9003414 64035 1	9003414 68035 7	9003414 65035 0
	L2x1	201,6 x 201,6 x 77	194 x 194 x 77	2.898,0	82,6	9003414 64025 2	9003414 68025 8	9003414 65025 1
	4x1	397 x 103,1 x 77	391 x 96 x 77	2.890,3	96,8	9003414 64085 6	9003414 68085 2	9003414 65085 5

Príslušenstvo	pre veľkosť	Rozmery Š x D x V (cm)	Strieborná metalická	Sivý kremeň metalická	Tmavosivá metalická
Medzipodlaha	1x0,5	98 x 50,8 x 3			9003414 65042 8
	1x1	98 x 100 x 3			9003414 65046 6
	1,5x0,5	147 x 51 x 3			9003414 65045 9
	2x0,5	196 x 50,8 x 3			9003414 65043 5
	1,5x1	147 x 98 x 3			9003414 65049 7
Rám proti mrazu	2x1	196 x 100 x 3			9003414 65047 3
	4x1	393,7 x 100 x 3			9003414 65039 8
Ochrana proti slimákom	2x1	200,2 x 101,8 x 28,5	9003414 64013 9	9003414 68013 5	9003414 65013 8
	1x0,5	110,3 x 60,7 x 4,3	9003414 16349 2	9003414 16351 5	9003414 16350 8
	1x1	110,3 x 110,3 x 4,3	9003414 16370 6	9003414 16372 0	9003414 16371 3
	1,5x0,5	159,3 x 60,7 x 4,3	9003414 16367 6	9003414 16369 0	9003414 16368 3
	2x0,5	208,7 x 60,7 x 4,3	9003414 16355 3	9003414 16357 7	9003414 16356 0
	1,5x1	159,3 x 110,3 x 4,3	9003414 16364 5	9003414 16366 9	9003414 16365 2
	2x1	208,7 x 110,3 x 4,3	9003414 16352 2	9003414 16354 6	9003414 16353 9
Ochrana proti slimákom nie je možné kombinovať s nadstavcom sklenika Florentina.	1,5x1,5	159,3 x 159,3 x 4,3	9003414 16361 4	9003414 16363 8	9003414 16362 1
	2x2	208,7 x 208,7 x 4,3	9003414 16373 7	9003414 16375 1	9003414 16374 4

Soklová lišta	1x0,5	115 x 66,4 x 6,3	9003414 16399 7	9003414 16401 7	9003414 16400 0
	1x1	115 x 115 x 6,3	9003414 16396 6	9003414 16398 0	9003414 16397 3
	1,5x0,5	164 x 66,4 x 6,3	9003414 16393 5	9003414 16395 9	9003414 16394 2
	2x0,5	214 x 66,4 x 6,3	9003414 16382 9	9003414 16384 3	9003414 16383 6
	1,5 x 1	164 x 115 x 6,3	9003414 16390 4	9003414 16392 8	9003414 16391 1
	2x1	214 x 115 x 6,3	9003414 16379 9	9003414 16381 2	9003414 16380 5
	1,5x1,5	164 x 164 x 6,3	9003414 16385 0	9003414 16387 4	9003414 16386 7
Mriežka (1 ks) (pri veľkosti L je možné aj 1 ks.)	2x2	214 x 214 x 6,3	9003414 16376 8	9003414 16378 2	9003414 16377 5
	L2x1	214 x 214 x 6,3	9003414 16408 6	9003414 16410 9	9003414 16409 3
	na stranu 1m	102 x 4 x 91	9003414 16436 9	9003414 16438 3	9003414 16437 6
	na stranu 1,5m	152 x 4 x 91	9003414 16439 0	9003414 16441 3	9003414 16440 6
Mreža pre tvar L (2 ks.)	na stranu 2m	201 x 4 x 91	9003414 16442 0	9003414 16444 4	9003414 16443 7
	na stranu 4m	398,3 x 4,2 x 91,1	9003414 92340 9	9003414 92342 3	9003414 92341 6
	1x1	102 x 102 x 91	9003414 16445 1	9003414 16447 5	9003414 16446 8
	1,5x1,5	152 x 152 x 91	9003414 16448 2	9003414 16450 5	9003414 16449 9
Ochranná zástena (1 ks.) (pri veľkosti L je možné aj 1 ks.)	2x2, L2x1	201 x 201 x 91	9003414 16451 2	9003414 16453 6	9003414 16452 9
	na stranu 1m	102 x 4 x 91	9003414 16457 4	9003414 16459 8	9003414 16458 1
	na stranu 1,5m	152 x 4 x 91	9003414 16460 4	9003414 16462 8	9003414 16461 1
	na stranu 2m	201 x 4 x 91	9003414 16463 5	9003414 16465 9	9003414 16464 2
Zástena na ochranu súkromia pre tvar L (2 ks.)	na stranu 4m	398,3 x 4,2 x 91,1	9003414 92343 0	9003414 92345 4	9003414 92344 7
	1x1	102 x 102 x 91	9003414 16466 6	9003414 16468 0	9003414 16467 3
	1,5x1,5	152 x 152 x 91	9003414 16469 7	9003414 16471 0	9003414 16470 3
Zástena na ochranu súkromia s akrylovým sklom (1 ks.) (pri veľkosti L je možné aj 1 ks.)	2x2, L2x1	201 x 201 x 91	9003414 16472 7	9003414 16474 1	9003414 16473 4
	na stranu 1m	102 x 4 x 91	9003414 16475 8	9003414 16477 2	9003414 16476 5
	na stranu 1,5m	152 x 4 x 91	9003414 16478 9		

Príslušenstvo	pre veľkosť	Rozmery Š x D x V (cm)	Strieborná metalická	Sivý kremeň metalická	Tmavosivá metalická
K dispozícii len v kombinácii s nástavcom na skleník.					
Sada kvetináčov	2x0,5, 2x1	150,8 x 4,2 x 150,8		9003414 95701 5	
Ochranná doska proti poveternostným vplyvom	2x0,5	50,2 x 30,2 x 4,7		9003414 95699 5	
	2x1	99,5 x 30,2 x 4,7		9003414 95698 8	
Automatické vetranie	2x0,5, 2x1	67 x 12,5 x 5,5		9003414 95693 3	
Mriežka Florentina	2x0,5, 2x1	150,8 x 4,2 x 150,8		9003414 95700 8	

Belvedere®	Veľkosť	Vonkajšie rozmery	Vnútorne rozmery	Objem*	Hmotnosť	EAN kód		
		Š x D x V (cm)	Š x D x V (cm)	(l)	(kg)	Strieborná metalická	Sivý kremeň metalická	Tmavosivá metalická
MINI Výška: 45 cm								
	50 ^{MINI}	53,8 x 53,8 x 45	46 x 46 x 45	42	19,8	9003414 15888 7	9003414 15875 7	9003414 15853 5
	100 ^{MINI}	103,1 x 53,8 x 45	95 x 46 x 45	90	27,3	9003414 15887 0	9003414 15874 0	9003414 15852 8
	150 ^{MINI}	152 x 53,8 x 45	145 x 46 x 45	135	33,7	9003414 15885 6	9003414 15872 6	9003414 15850 4
	200 ^{MINI}	201,6 x 53,8 x 45	194 x 46 x 45	180	39,9	9003414 15882 5	9003414 15869 6	9003414 15847 4
	L100 ^{MINI}	103,1 x 103,1 x 45	95 x 95 x 45	130	38,8	9003414 15878 8	9003414 15865 8	9003414 15856 6
	L150 ^{MINI}	152 x 152 x 45	145 x 145 x 45	225	53,5	9003414 15877 1	9003414 15864 1	9003414 15855 9
	L200 ^{MINI}	201,6 x 201,6 x 45	194 x 194 x 45	315	66,5	9003414 15876 4	9003414 15863 4	9003414 15854 2
MIDI Výška: 61 cm								
	50 ^{MIDI}	53,8 x 53,8 x 61	46 x 46 x 61	42	23,8	9003414 15940 2	9003414 15919 8	9003414 15904 4
	100 ^{MIDI}	103,1 x 53,8 x 61	95 x 46 x 61	90	32,9	9003414 15939 6	9003414 15918 1	9003414 15903 7
	150 ^{MIDI}	152 x 53,8 x 61	145 x 46 x 61	135	40,6	9003414 15937 2	9003414 15915 0	9003414 15901 3
	200 ^{MIDI}	201,6 x 53,8 x 61	194 x 46 x 61	180	48,3	9003414 15934 1	9003414 15912 2	9003414 15898 6
	L100 ^{MIDI}	103,1 x 103,1 x 61	95 x 95 x 61	130	46,4	9003414 15930 3	9003414 15907 5	9003414 15891 7
	L150 ^{MIDI}	152 x 152 x 61	145 x 145 x 61	225	64,0	9003414 15929 7	9003414 15906 8	9003414 15890 0
	L200 ^{MIDI}	201,6 x 201,6 x 61	194 x 194 x 61	315	79,8	9003414 15927 3	9003414 15905 1	9003414 15889 4
MAXI Výška: 77 cm								
	50 ^{MAXI}	53,8 x 53,8 x 77	46 x 46 x 77	42	27,8	9003414 16021 7	9003414 16008 8	9003414 15953 2
	100 ^{MAXI}	103,1 x 53,8 x 77	95 x 46 x 74	90	38,5	9003414 16020 0	9003414 16007 1	9003414 15952 5
	150 ^{MAXI}	152 x 53,8 x 77	145 x 46 x 77	135	46,6	9003414 16018 7	9003414 16005 7	9003414 15950 1
	200 ^{MAXI}	201,6 x 53,8 x 77	194 x 46 x 74	180	53,9	9003414 16015 6	9003414 16002 6	9003414 15947 1
	L100 ^{MAXI}	103,1 x 103,1 x 77	95 x 95 x 77	130	54,0	9003414 16011 8	9003414 15998 3	9003414 15943 3
	L150 ^{MAXI}	152 x 152 x 77	145 x 145 x 77	225	73,6	9003414 16010 1	9003414 15997 6	9003414 15942 6
	L200 ^{MAXI}	201,6 x 201,6 x 77	194 x 194 x 77	315	93,0	9003414 16009 5	9003414 15996 9	9003414 15941 9

Príslušenstvo	pre veľkosť	Rozmery Š x D x V (cm)	Strieborná metalická	Sivý kremeň metalická	Tmavosivá metalická
Ochrana proti slnámkom	100	110,3 x 60,7 x 4,3	9003414 16349 2	9003414 16351 5	9003414 16350 8
	150	159,3 x 60,7 x 4,3	9003414 16367 6	9003414 16369 0	9003414 16368 3
	200	208,7 x 60,7 x 4,3	9003414 16355 3	9003414 16357 7	9003414 16356 0

Poznámka: Ochrana proti slnámkom nie je možné kombinovať s nástavcom skleníka Florentina.

Soklová lišta	50	66,4 x 66,4 x 6,3	9003414 16402 4	9003414 16404 8	9003414 16403 1
	100	115 x 66,4 x 6,3	9003414 16399 7	9003414 16401 7	9003414 16400 0
	150	164 x 66,4 x 6,3	9003414 16393 5	9003414 16395 9	9003414 16394 2
	200	214 x 66,4 x 6,3	9003414 16382 9	9003414 16384 3	9003414 16383 6
	L100	115 x 115 x 6,3	9003414 16414 7	9003414 16416 1	9003414 16415 4
	L150	164 x 164 x 6,3	9003414 16411 6	9003414 16413 0	9003414 16412 3
L200	214 x 214 x 6,3	9003414 16405 5	9003414 16407 9	9003414 16406 2	

*Rozmery vložky do kvetináča (Š x D x V): 50 x 50 x 18 cm; veľkosť 50: 1 ks. možné; veľkosť 100: 2 ks. možné; veľkosť 150, L100: 3 ks. možné; veľkosť 200: 4 ks. možné; veľkosť L150: 5 ks. možné; veľkosť L200: 7 ks. možné

Vložka do kvetináča	1 kus	50 x 50 x 18		9003414 16424 6	
	2 kusy	50 x 50 x 18		9003414 16427 7	
	3 kusy	50 x 50 x 18		9003414 16430 7	
	4 kusy	50 x 50 x 18		9003414 16433 8	
Mriežka (1 ks.) (pri veľkosti L je možné aj 1 ks.)	100	102 x 4 x 91	9003414 16436 9	9003414 16438 3	9003414 16437 6
	150	152 x 4 x 91	9003414 16439 0	9003414 16441 3	9003414 16440 6
	200	201 x 4 x 91	9003414 16442 0	9003414 16444 4	9003414 16443 7
Mreža pre tvar L (2 ks.) (pre každú z dlhých strán)	L100	102 x 102 x 91	9003414 16445 1	9003414 16447 5	9003414 16446 8
	L150	152 x 152 x 91	9003414 16448 2	9003414 16450 5	9003414 16449 9
	L200	201 x 201 x 91	9003414 16451 2	9003414 16453 6	9003414 16452 9
Ochranná zástena (1 ks.) (pri veľkosti L je možné aj 1 ks.)	100	102 x 4 x 91	9003414 16457 4	9003414 16459 8	9003414 16458 1
	150	152 x 4 x 91	9003414 16460 4	9003414 16462 8	9003414 16461 1
	200	201 x 4 x 91	9003414 16463 5	9003414 16465 9	9003414 16464 2
Zástena na ochranu súkromia pre tvar L (2 ks.) (pre každú z dlhých strán)	L100	102 x 102 x 91	9003414 16466 6	9003414 16468 0	9003414 16467 3
	L150	152 x 152 x 91	9003414 16469 7	9003414 16471 0	9003414 16470 3
	L200	201 x 201 x 91	9003414 16472 7	9003414 16474 1	9003414 16473 4
Zástena na ochranu súkromia s akrylovým sklom (1 ks.) (pri veľkosti L je možné aj 1 ks.)	100	102 x 4 x 91	9003414 16475 8	9003414 16477 2	9003414 16476 5
	150	152 x 4 x 91	9003414 16478 9	9003414 16480 2	9003414 16479 6
	200	201 x 4 x 91	9003414 16481 9	9003414 16483 3	9003414 16482 6

Príslušenstvo	pre veľkosť	Rozmery Š x D x V (cm)	Strieborná metalická	Sivý kremeň metalická	Tmavosivá metalická
Ochrana súkromia so skleneným panelom pre tvar L (2 ks.) (pre každú z dlhých strán)	L100	102 x 102 x 91	9003414 16484 0	9003414 16486 4	9003414 16485 7
	L150	152 x 152 x 91	9003414 16487 1	9003414 16489 5	9003414 16488 8
	L200	201 x 201 x 91	9003414 16490 1	9003414 16492 5	9003414 16491 8
Zavlažovací systém	200 ^{MAXI}			9003414 95688 9	
Rozšírenie skleníka Florentina	200 ^{MAXI}	201,6 x 54,8 x 213,4		9003414 95396 3	9003414 95395 6
K dispozícii len v kombinácii s nástavcom skleníka Florentina.					
Sada kvetináčov	200 ^{MAXI}	16,3 x 16,5 x 128		9003414 95701 5	
Ochranná doska proti poveternostným vplyvom	200 ^{MAXI}	50,2 x 30,2 x 4,7		9003414 95699 5	
Automatické vetranie	200 ^{MAXI}	67 x 12,5 x 5,5		9003414 95693 3	
Mriežka Florentina	200 ^{MAXI}	150,8 x 4,2 x 150,8		9003414 95700 8	

DaVinci®	Verzia	Vonkajšie rozmery Š x D x V (cm)	EAN kód			
			Strieborná metalická	Sivý kremeň metalická	Tmavosivá metalická	
	1	Hranica terasy s mrežami: 1,5 x 1,5 m roh s mrežkou, obojstranne odstupňovaný 0,5 m MIDI, 1 m MINI	299 x 299 x 168	9003414 17335 4	9003414 17346 0	9003414 17345 3
	2	Hranica terasy s ochranou súkromia: 1,5 m MAXI s ochranou súkromia s akrylovým panelom, 1 x 1 m roh s mrežou na jednej strane, 0,5 m MIDI, 0,5 m MINI	249 x 200 x 168	9003414 17347 7	9003414 17349 1	9003414 17348 4
	3	Kvetinový záhon: 0,5 m MINI, 0,5 m MIDI a 1 m MAXI	201 x 53,8 x 77	9003414 17350 7	9003414 17352 1	9003414 17351 4

Zostavte si vlastný systém kvetináčov DaVinci® teraz! www.biohort.com/konfigurator

Skleníky

Skleník Florentina	Veľkosť	Vonkajšie rozmery	Vnútorne rozmery	Objem	Hmotnosť	EAN kód		
		Š x D x V (cm)	Š x D (cm)	(l)	(kg)	Strieborná metalická	Sivý kremeň metalická	Tmavosivá metalická
	2x0,5 ^{MAXI}	201,6 x 54,8 x 213,4	193,4 x 45,7 x 206	1,8	100,5		9003414 95400 7	9003414 95399 4
	2x1 ^{MAXI}	201,6 x 104 x 213,4	193,4 x 94,9 x 206	3,8	114,6		9003414 95402 1	9003414 95401 4

Príslušenstvo	pre veľkosť	Rozmery Š x D x V (cm)	Strieborná metalická	Sivý kremeň metalická	Tmavosivá metalická
Medzipodlaha	2 x 0,5	196 x 50,8 x 3			9003414 65043 5
	2 x 1	196 x 100 x 3			9003414 65047 3
Soklová lišta	2 x 0,5	214 x 66,4 x 6,3	9003414 16382 9	9003414 16384 3	9003414 16383 6
	2 x 1	214 x 115 x 6,3	9003414 16379 9	9003414 16381 2	9003414 16380 5
Zavlažovací systém	pre všetky veľkosti			9003414 95688 9	
Sada kvetináčov	pre všetky veľkosti	16,3 x 16,5 x 128		9003414 95701 5	
Ochranná doska proti poveternostným vplyvom	2 x 0,5	50,2 x 30,2 x 4,7		9003414 95699 5	
	2 x 1	99,5 x 30,2 x 4,7		9003414 95698 8	
Automatické vetranie	pre všetky veľkosti	67 x 12,5 x 5,5		9003414 95693 3	
Mriežka Florentina	pre všetky veľkosti	150,8 x 4,2 x 150,8		9003414 95700 8	

Záhradní pomocníci

MonAmi®	Vonkajšie rozmery	Vnútorne rozmery	Objem	Hmotnosť	EAN kód	
	Š x D x V (cm)	Š x D x V (cm)	(l)	(kg)	Tmavosivá metalická	
	102 x 102 x 84	95 x 95 x 74	667,9	62,9	9003414 65026 8	

Charly®	Veľkosť	Vonkajšie rozmery	Hmotnosť	EAN kód	
		Š x D x V (cm)	(kg)	Tmavosivá metalická	
	2	78 x 90 x 49	13,5	9003414 68082 1	

Biohort

Do exteriéru,
navždy.

Novinky



Výrobok roka: Skleník Florentina.



follow us:

- 📷 biohort
- 📘 biohort
- 📺 Biohort GmbH
- 📌 Biohort GmbH

Tu nájdete naše
nezáväzné odporúčané
maloobchodné ceny:

Biohort GmbH

Pürnstein 43, 4120
Neufelden, Rakúsko
+43 7282 / 7788 0
office@biohort.at
www.biohort.com

Technické zmeny, tlačové
chyby a farebné odlišenia
vyhradené.

ZD031140 – SK

 Made in Austria

Váš odborný predajca: