

Številka 1 za vrtne hiške, bokse, visoke grede in še več



STORAGE
THE ORIGINAL
SOLUTIONS

HighLine® vel. H2, kovinsko peščeno siva

(z aluminijastim talnim okvirjem, aluminijastimi talnimi paneli, dvojnimi vrati, vratnimi košarami in držalom za kolo BikeHolder kot dodatna oprema)



 100% MADE IN AUSTRIA | KATALOG IZDELKOV 2024



Vaše trajno
zadovoljstvo
je pri Biohortu
najpomembnejše.

Spoštovani Kupec,

Biohortovi izdelki ponujajo najboljšo kakovost, funkcionalnost in varnost. Naši kupci pri naših rešitvah skladiščenja cenijo vzdržljivost in nizke stroške vzdrževanja.

Vrtno hiške za orodje Biohort so dokazale svojo vzdržljivost tudi po 30 letih zunanje uporabe. Smo avstrijsko proizvodno podjetje z visoko usposobljenimi in kvalificiranimi delavci. Biohort uporablja le visokokakovostne materiale od preizkušenih dobaviteljev za proizvodnjo svojih izdelkov. Visokokakovostno jeklo, ki ga uporabljamo dobavljajo iste svetovno znane avstrijske in nemške jeklarne, ki jim zaupajo nemški proizvajalci premium avtomobilov. Zaradi uporabe visokokakovostnih materialov, Biohort z mirno vestjo ponuja svojim strankam 20-letno garancijo proti koroziji.

Naj vam Biohort pomaga uresničiti vaše vrtnarske sanje brez skrbi: s SmartBase in SmartBase^{PLUS} rešitve za temelj, brezplačna dostava in storitev montaže, dopolnjuje našo ponudbo do prave celovite rešitve. Več najdete na strani 5.

Prefinjen dizajn in visok avstrijski standard kakovosti v procesu izdelave ustvarjata izdelke, ki jih boste lahko desetletja z veseljem uporabljali.

Za to osebno jamčimo.

Dr. Josef Priglinger
Generalni direktor

Dipl.-Ing. Maximilian Piglinger, MLS^{WU}
Generalni direktor

4 O Biohort-u

8 Vrtne Hiške

- 10 Neo
- 12 HighLine®
- 14 Panorama®
- 16 AvantGarde®, AvantGarde®EKO
- 18 Evropa
- 20 Omara za orodje
- 22 Dodatki
- 26 BikeLift®
- 28 Rešitvi za temelj, SmartBase / SmartBase^{PLUS}



32 Vrtna hiška **CASA NOVA**



34 Zunanji boksi

- 36 Omarica za teraso Romeo®
- 38 StoreMax®
- 40 HighBoard
- 42 LoungeBox®
- 44 StyleBox®
- 46 Boks za prosti čas



48 Garaža za kolo

- 50 Mini garaža
- 52 StoreMax®
- 54 HighBoard
- 26 BikeLift®



56 Shramba za smetnjake

- 58 Alex®
- 60 StoreMax®
- 62 HighBoard



64 Grede za sajenje

- 66 Visoke grede
- 68 Cvetlično korito Belvedere®
- 70 Dodatki
- 72 Sistem vrtnih korit DaVinci®



74 Pripomočki za na vrt

- 76 Zasebni zaslon
- 78 Komposter MonAmi®
- 79 Garaža za robotsko kosilnico Charly®
- 80 Skladiščenje drv WoodStock®



82 Podrobne Informacije

- 82 Kakovost in trajnost
- 84 Tehnični podatki
- 96 Informacije o cenah QR kode



Brezplačna dostava

Pripravljeno na odpremo v 2 do 4 delovnih dneh!* Vaše naročilo vam bomo brezplačno dostavili do vašega naslova (brez poštnine). Naslov za dostavo mora biti dostopen z 38-tonskim tovornjakom (najmanj 3 m širok dostop).

*za izdelke iz zaloge, razen za zunanjo hiško CasaNova®



Storitev montaže

Biohort vam z veseljem posreduje montažnega partnerja, ki bo montažo strokovno izvedel namesto vas. Več informacij o namestitvi in priporočenih cenah najdete na:

www.biohort.com/montazni-servis



Videoposnetki montaže

Za pomoč pri montaži smo ustvarili kratke videoposnetke za številne naše izdelke. Najdete jih na našem YouTube kanalu:

www.youtube.com/biohort



Biohort **Vsestranski servisni paket**

Vse rešitve na enem mestu

Našim kupcem garantiramo izdelke izjemne kakovosti in zagotavljamo trajno zadovoljstvo. Dodatno vam nudimo tudi podporo s celovitimi servisnimi storitvami. Naša **služba za pomoč strankam** bo vedno osebno obravnavala vaše pomisleke v najkrajšem možnem času - ne glede na velikost izdelka.

Preko naših usposobljenih **namestitvenih partnerjev** lahko zagotovimo tudi udobje profesionalne namestitve. **Rešitvi za temelj** SmartBase in SmartBase^{PLUS} sta na voljo za vse vrste vrtnih hišk in sta zgrajeni hitreje in čisteje kot dražji betonski temelji. Skupaj z našimi spletnimi orodji, kot je **konfigurator izdelkov**, vam Biohort ponuja najbolj kompleten storitev na trgu!



Rešitve za temelj

Rešitvi za temelj SmartBase in SmartBase^{PLUS} tvorita stabilen temelj za vrtno hiško Biohort, omaro za orodje in mini garažo. Temelji so odporni na nevihte in so hitro namestljivi.

Več informacij na straneh 28 – 31 in na:

www.biohort.com/temelj



Konfiguracija produktov

3D-konfigurator Biohort v nekaj klikih vizualizira vsak izdelek, vključno z individualno zeleno dodatno opremo, in celo izračuna končno ceno. In to še ni vse: praktična funkcija razširjene resničnosti vam omogoča, da izdelek digitalno postavite na vaš vrt preko pametnega telefona ali tabličnega računalnika.

www.biohort.com/konfiguracija-produktov



Tovarna 3 Sv. Martin i. M.



Tovarna 1 Neufelden



Tovarna 2 Herzogsdorf

Vse narejeno v Avstriji

Biohort je vedno proizvajal v Avstriji in na to smo zelo ponosni. V zahodni regiji Mühlviertel zgornje Avstrije so zdaj tri velike lokacije.

To regijo smo namerno izbrali z visoko usposobljeno delovno silo. To nam omogoča, da proizvajamo v najboljši možni kakovosti.

Za tem stojimo!



Kakovost

- 20 letna garancija, podrobnosti na strani 82
- Vroče pocinkano jeklo, prevlečeno s poliamidom
- Vijaki in tečaji iz nerjavečega jekla
- Povsem brez vzdrževanja
- Odporno na dež
- Proizvodnja v Avstriji



Stabilnost

- Dvojna debelina pločevine v primerjavi s poceni ponudniki
- Optimalna konstrukcijska zasnova
- Odpornost na nevihto do 150 km/h, moč vetra 12*
- Visoka snežna obremenitev* vse do 150 kg/m²



Funkcionalnost

- Širok nabor standardne opreme
- Prijazna do uporabnika
- Velika izbira dodatne opreme
- Širok spekter uporabe



Storitev

- Dostava je vključena v ceno
- Kratek dobavni rok
- Priročnik za montažo s fotografijami / 3D ilustracijami za enostavno montažo
- Svetovanje s strani servisne ekipe Biohort
- Storitve montaže je na voljo na zahtevo



Varnost

- Zaklepni mehanizem s cilindrično ključavnico
- Negorljivo

*Velja samo za vrtno hiško, ki so strokovno sestavljene in zasidrane.

Podjetje z zgodovino:

Začetki Biohorta

V 1970-ih letih smo proizvedli vrtno hiško za orodje v obratu Normstahl v Niederwaldkirchenu. Kasneje, leta 1994, je bila ustanovljena Biohort GmbH in leta 1997 je dr. Josef Priglinger prevzel več kot 100% delnic Normstahla Biohort.

Na prelomu tisočletja je bil Biohort že naveden v večini avstrijskih gradbenih in DIY trgovinah in postal vse bolj znan v nemško govorečem svetu. Skozi leta se je Biohort uveljavil kot vodilni na trgu v Evropi.

Neprekinjen razvoj izdelkov

V zgodnjih dneh smo izdelali različne hiške za orodje, kovinske kompostnike in visoke grede. Vrtna hiška Evropa je bila predstavljena leta 1996 in je še vedno klasika. Sledilo je vedno več različnih modelov, skoraj vsako leto Biohort preseneti z novo idejo. Trenutni portfelj najdete v tem katalogu. Poleg razvoja novih izdelkov nenehno izboljšujemo in širimo obstoječe izdelke. Inovativnost in kakovost sta naši glavni prioriteti!



Vrtna hiška Evropa na začetku

ZA VEČ ZADOVOLJSTVA NA VRTU





10 Neo



12 HighLine®



14 Panorama®



16 AvantGarde® & AvantGarde®ECO



20 Evropa



22 Omara za orodje



32 CasaNova®



Neo vel. 2B, kovinsko srebrna
(z aluminijastim talnim okvirjem, aluminijastimi talnimi paneli in dvojnimi vrati kot dodatki)

Neo

Revolucija v oblikovanju in funkcionalnosti

Najboljše iz desetletij izkušenj - vrhunski izdelek Biohort

Gladke stenske površine in elegantni stekleni paneli iz akrilnega stekla v vratih označujejo sodoben videz. Dodatne steklene panele lahko prilagodljivo namestite zahvaljujoč posebej razvitemu panelnemu sistemu. Da bi zagotovili prijetno vzdušje lesen strop uravnava vlažnost skupaj z opcijsko sivo belo notranjo oblogo in izolacijo.

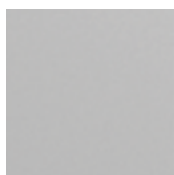

Kovinsko srebrna

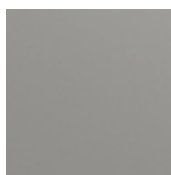

Kovinsko peščeno siva



Kovinsko temno siva



Vel. 2B, kovinsko temno siva s stranskim nadstreškom

Zadnje in stranske stene so na voljo ločeno kot zaslon za zasebnost (glejte dodatke, str. 24).

Nasvet: Panel iz akrilnega stekla in "FloraBoard" sta na voljo tudi za stranski nadstrešek.



Informacije o izdelku



Prednosti

Varnost:

- 3-smerni zaklepni mehanizem s kljuko iz nerjavečega jekla
- Odpornost na nevihto do 150 km/h, moč vetra 12
- Visoka snežna obremenitev vse do 150 kg/m²
- Površine brez vijakov in zakovic

Funkcionalnost:

- Udobno odpiranje vrat s plinsko vzmetjo
- Opcijska notranja obloga in izolacija
- Integriran strešni žleb

Osnovna oprema:

- Zatemnjeno steklo v standardnih vratih
- Lesen strop iz 19 mm vezanega lesa in z 1,5 mm EPDM strešno membrano
- Odtočna cev za deževnico (2 kosa)
- Nosilci za orodje (2 kosa)
- Obešalnik za orodje (2 kosa)
- Police (2 kosa)



Dodatno opremo lahko najdete na straneh 22 – 31.

Velikosti (v cm, zunanje mere vključno s strešnim previsom)

Odpiranje vrat:

Standardna vrata (desni vratni nosilec): 83 x 200 cm (Š x V) - standardna vrata lahko namestite na vse stranice hiške.

Dvojna vrata: 167 x 200 cm (Š x V) - dvojna vrata lahko namestite na 236 cm stranice hiške.

Modre črte označujejo položaj žlebov in kažejo, na katero stran (od velikosti 2A naprej) lahko pritrдите opsijsko stranski nadstrešek. Za podrobnosti glejte stran 24.

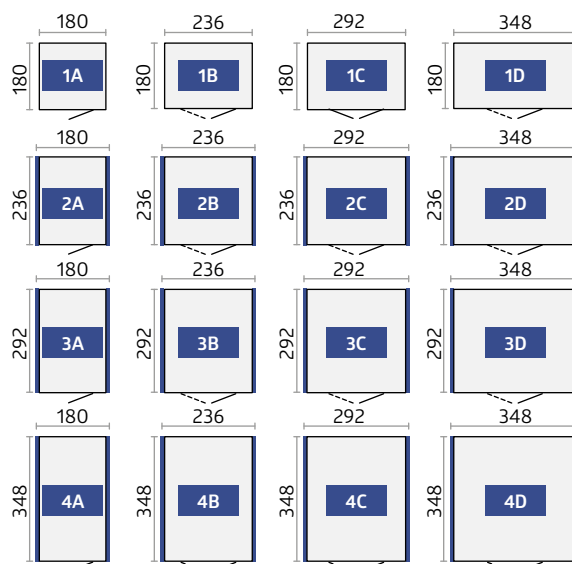

Tehnične podatke in podrobne informacije najdete na straneh 84 – 85.



HighLine® vel. H2, kovinsko temno siva
(z aluminijastim talnim okvirjem, aluminijastimi talnimi paneli in dvojnimi vrati kot dodatki)

HighLine®

Zgled v tehniki
in zasnovi

Vrtna hiška HighLine® izpolnjuje najvišje zahteve

Prefinjeno industrijsko oblikovanje v impresivni obliki: Sodobna ravna streha in vgrajeno strešno okno po celotnem obodu dajeta HighLine® močne poudarke. 3-smerni zaklepni mehanizem z robustno cilindrično ključavnico zagotavlja optimalno varnost. Vratno krilo se s plinsko vzmetjo pol samodejno odpre in zapre. Vrtno hiške za orodje HighLine® ni potrebno vzdrževati!



Kovinsko srebrna

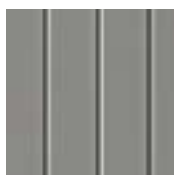

Kovinsko peščeno siva



Kovinsko temno siva

(Strešna površina je vedno v kovinsko peščeno sivi)



HighLine® velikost H3, kovinsko srebrna s stranskim nadstreškom

Zadnje in stranske stene so na voljo ločeno kot zasloni za zasebnost (glejte dodatke, str. 24).



Prednosti

Varnost:

- 3-smerni zaklepni mehanizem s kljuko iz nerjavečega jekla
- Odpornost na nevihto do 150 km/h, moč vetra 12
- Visoka snežna obremenitev vse do 150 kg/m²

Funkcionalnost:

- Vgrajen strešni žleb s priključkom za 3, 175 cm cev
- Žleb z vgrajenim lovilcem listja na obeh straneh
- Udobno odpiranje vrat s plinsko vzmetjo

Osnovna oprema:

- 360° paneli iz akrilnega stekla
- Nosilci za orodje (2 kosa)
- Obešalnik za orodje (4 kosi)
- Police in podporne tirnice (2 kosa obe)



Dodatno opremo lahko najdete na straneh 22 – 31.

Velikosti (v cm, zunanje mere vključno s strešnim previsom)

Odpiranje vrat:

Standardna vrata (desni vratni tečaj): 76 x 182 cm (Š x V)

Dvojna vrata: 155 x 182 cm (Š x V)

Modre črte označujejo položaj žlebov in kažejo, na katero stran (od velikosti H2 naprej) lahko pritrdite opcijno stranski nadstrešek. Za podrobnosti glejte stran 24.

Črtkane črte označujejo previs strehe.

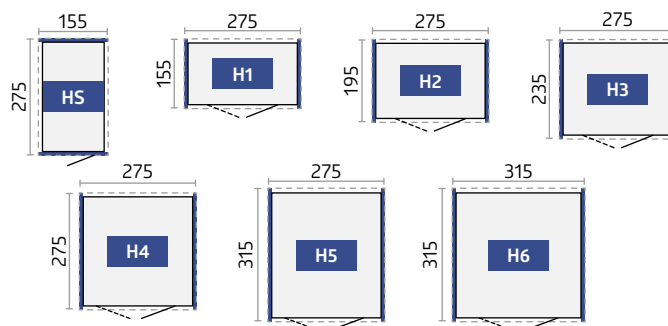

Nasvet: Od velikosti hiške H2 naprej, lahko zavrtite HighLine® v skladu z vašimi željami in standardna vrata se lahko namestijo v katero koli steno.

Od velikosti H4 naprej je možnost namestitve dvojnih vrat tudi v stransko steno.

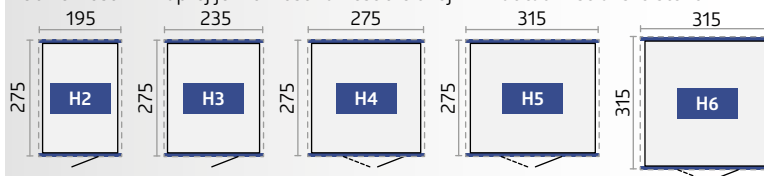

Tehnične podatke in podrobne informacije najdete na straneh 86 – 88.



Panorama® vel. P2, kovinsko temno siva
(z aluminijastim talnim okvirjem, aluminijastimi talnimi
paneli in FloraBoard kot dodatki)

Panorama®

Notranja osvetlitev

Lepota naravne svetlobe

Zgornja okna iz akrilnega stekla, nameščena po celotnem obodu, zagotavljajo novi vrtni hiški za orodje Panorama® moderno lahkotnost, s katero se ta model z ravno streho prilagodi vsakemu vrtnemu okolju. Zaradi preizkušene kakovosti materialov in obdelave znamke Biohort, individualnih možnosti opreme in različic v različnih velikostih je Panorama® odlična vrtna hiška za orodje, ki izpolnjuje vaše visoke zahteve.



Kovinsko
srebrna



Kovinsko
peščeno siva

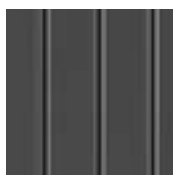

Kovinsko
temno siva



Vel. P2, kovinsko peščeno siva

Standardna vrata lahko vgradite v katero koli stransko steno od velikosti P2 naprej.



Informacije o izdelku



Prednosti

Varnost:

- 3-smerni zaklepni mehanizem s ključavnico iz nerjavečega jekla
- Odpornost na nevihto do 150 km/h, moč vetra 12
- Visoka snežna obremenitev vse do 150 kg/m²

Funkcionalnost:

- Vgrajen strešni žleb s priključkom za 3, 175 cm cev
- Žleb z vgrajenim lovilcem listja na obeh straneh
- Udobno odpiranje vrat s plinsko vzmetjo

Osnovna oprema:

- 360° paneli iz akrilnega stekla
- Nosilci za orodje (2 kosa)
- Obešalnik za orodje (4 kosi)
- Police in podporne tirnice (2 kosa obe)

Velikosti (v cm, zunanje mere vključno s strešnim previsom)

Odpiranje vrat:

Standardna vrata (desni vratni nosilec): 76 x 182 cm (Š x V) - od velikosti P2 naprej lahko standardna vrata namestite v katero koli stransko steno.

Dvojna vrata: 155 x 182 cm (Š x V) - od velikosti P4 naprej je možna namestitev dvojnih vrat v katerokoli stransko steno.

Črtkane črte označujejo strešni previs.

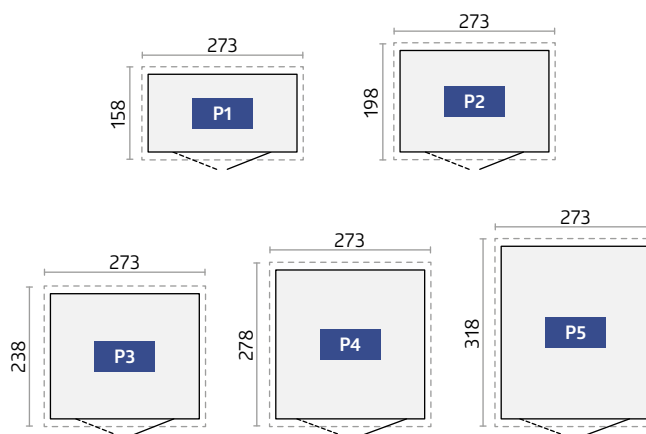

Dodatno opremo lahko najdete na straneh 22 – 31.

Tehnične podatke in podrobne informacije najdete na straneh 86 – 88.



reddot design award



AvantGarde® vel. A5, kovinsko srebrna
(z gladkimi dvojnimi vrati, aluminijastim talnim okvirjem in aluminijastimi talnimi paneli kot dodatki)

Informacije
o izdelku



AvantGarde®

Sodobna
arhitektura

Vrtna hiška za orodje najboljše kakovosti

AvantGarde® izpolnjuje svoje ime. To je izredno stabilna kovinska vrtna hiška za orodje, ki izpolnjuje zahteve sodobne arhitekture. Njen prijeten videz in njene številne praktične prednosti za vsakodnevno uporabo zagotavljajo neizmerno veselje. Ker je ni treba vzdrževati, prihranite denar in dragocen čas.



Kovinsko
srebrna



Kovinsko
peščeno siva

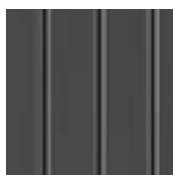

Kovinsko
temno siva



Vel. A3, kovinsko temno siva s tankimi dvojnimi vrati



AvantGarde® ECO

ECO različica po privlačni ceni!



Velikost A5 v različici ECO, kovinsko peščeno siva z valovitimi standardnimi vrati

Za posebej cenovno osveščene kupce, priporočamo ECO različico z valovitimi vrati in cilindrično ključavnico s T-ročajem.

Z integriranim organizatorskim sistemom na notranji strani vrat in kavli za vrata namesto plinske vzmeti. **Različica ECO je dobavljena brez standardne opreme, zaradi česar je cenovno privlačnejša.** Odpiranje vrat in velikosti, tako kot AvantGarde®. Na voljo tudi z valovitimi dvojnimi vrati.

Prednosti

Varnost:

- 3-smerni zaklepni mehanizem s ključavnico iz nerjavečega jekla / mehanizem z dvojnimi zaklepanjem tudi v različici ECO
- Odpornost na nevihto do 150 km/h, moč vetra 12
- Visoka snežna obremenitev vse do 150 kg/m²

Funkcionalnost:

- Vgrajen strešni žleb s priključkom za 3, 175 cm cev
- Strešno okno iz akrilnega stekla s previsom strehe

Osnovna oprema*:

- Nosilci za orodje (2 kosa)
- Obešalniki za orodje (4 kosi)
- Police in podporne tirnice (2 kosa obe)
- Udobno odpiranje vrat s plinsko vzmetjo

*ni vključeno v ECO verziji



Dodatno opremo lahko najdete na straneh 22 – 31.

Velikosti AvantGarde® in AvantGarde®ECO

(v cm, zunanje mere vključno s strešnim previsom)

Odpiranje vrat:

Standardna vrata (desni vratni nosilec): 76 x 182 cm (Š x V)

Dvojna vrata A1 – A4: 139 x 182 cm (Š x V)

Dvojna vrata A5 – A8: 155 x 182 cm (Š x V)

Črtkane črte označujejo strešni previs.

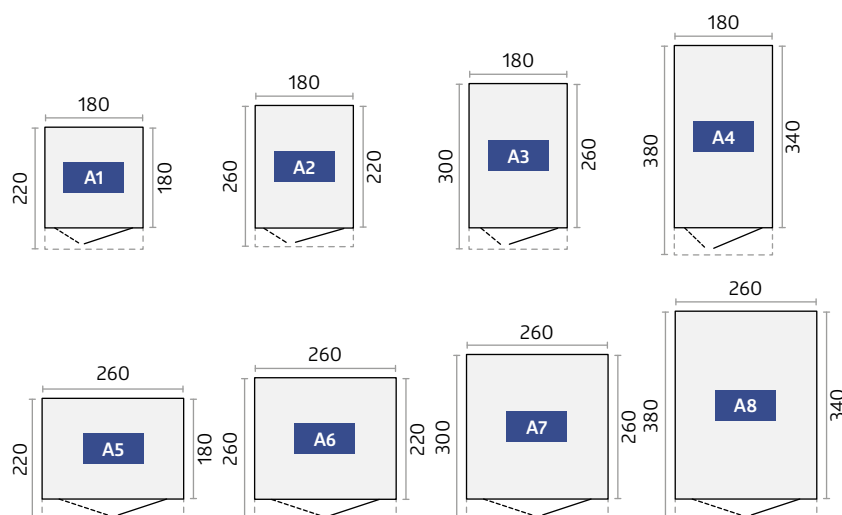

Tehnične podatke in podrobne informacije najdete na straneh 86 – 88.



Evropa vel. 3, kovinsko peščeno siva
(z aluminijastim talnim okvirjem in aluminijastimi talnimi paneli kot dodatki)

Evropa

Kakovost po ugodni ceni

Vse dobro organizirano s klasikami Biohort

Zanesljiva že desetletja in še vedno zelo priljubljena! Vrtna hiška "Evropa" je prodana v več kot 150 000 kosih in ponosni uporabniki jo še vedno z veseljem uporabljajo. Razlogi za to so visoka stabilnost, trpežni materiali in brezplačno vzdrževanje. Funkcionalna oprema olajša delo in priskrbi red vašemu vrtu. Obsežna osnovna oprema in premišljena dodatna oprema izpolnita vse vaše želje.



Kovinsko srebrna



Kovinsko peščeno siva



Kovinsko temno siva



Temno zelena



Vel. 4, kovinsko temno siva s stranskim nadstreškom
(glejte dodatke na str. 24)



Prednosti

Varnost:

- 2-smerni zaklepni mehanizem s cilindrično ključavnico s T-ročajem
- Odpornost na nevihto do 150 km/h, moč vetra 12
- Visoka snežna obremenitev vse do 150 kg/m²

Funkcionalnost:

- Vgrajen strešni žleb s priključkom za 1" cev

Osnovna oprema:

- Dvojna vrata
- Vgrajen organizator za orodje na notranji strani vrat (6 kljukic)
- Obešalniki za orodje (4 kosi)
- Police in podporne tirnice (2 kosa obe)
- Dva dodatna montažna nosilca za pritrditev na steno (za velikost 2A in velikost 4A)
- Kljukica za pritrditev odprtih vhodnih vrat

Velikosti (v cm, zunanje mere vključno s strešnim previsom)

Odpiranje vrat:

Dvojna vrata: 135 x 170 cm (Š x V) - od velikost 2A je možna namestitvev izven centra dvojnih vrat, za velikosti 2, 3, 4, 5, 6 in 7 je možna stranska namestitvev dvojnih vrat.

Črtkane črte označujejo strešni previs.

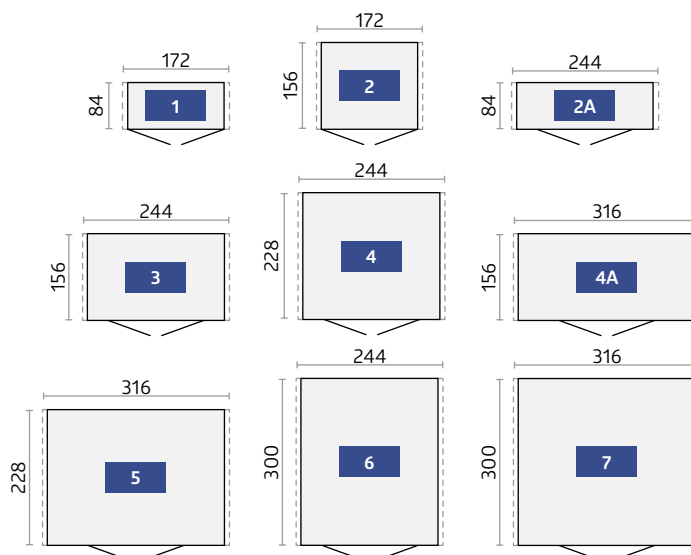

Dodatno opremo lahko najdete na straneh 22 – 31.

Tehnične podatke in podrobne informacije najdete na straneh 88 – 89.



Omara za orodje velikost 230, kovinsko peščeno siva
(z aluminijastim talnim okvirjem in aluminijastimi talnimi paneli kot dodatki)

Omara za orodje

Majhno, ampak vsestransko

Lepa omara za vsestransko uporabo

Kjer je prostor tesen, pokaže svojo prvovrstnost. Na vrtu, terasi, v garaži ali na balkonu varuje in ureja, ne da bi omejila življenjski prostor. V omaro za orodje Biohort lahko pospravite vrtno naprave, orodje, igrače ipd., kjer so zaščitene pred deževnico in krajo. Zahvaljujoč sedmim različnim velikostim in elegantnemu dizajnu se harmonično zlije s svojo lokacijo.



Kovinsko srebrna



Kovinsko peščeno siva

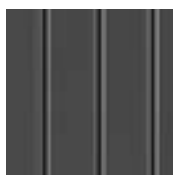

Kovinsko temno siva



Velikost 90, kovinsko temno siva z aluminijastim talnim okvirjem in talnimi paneli kot dodatki

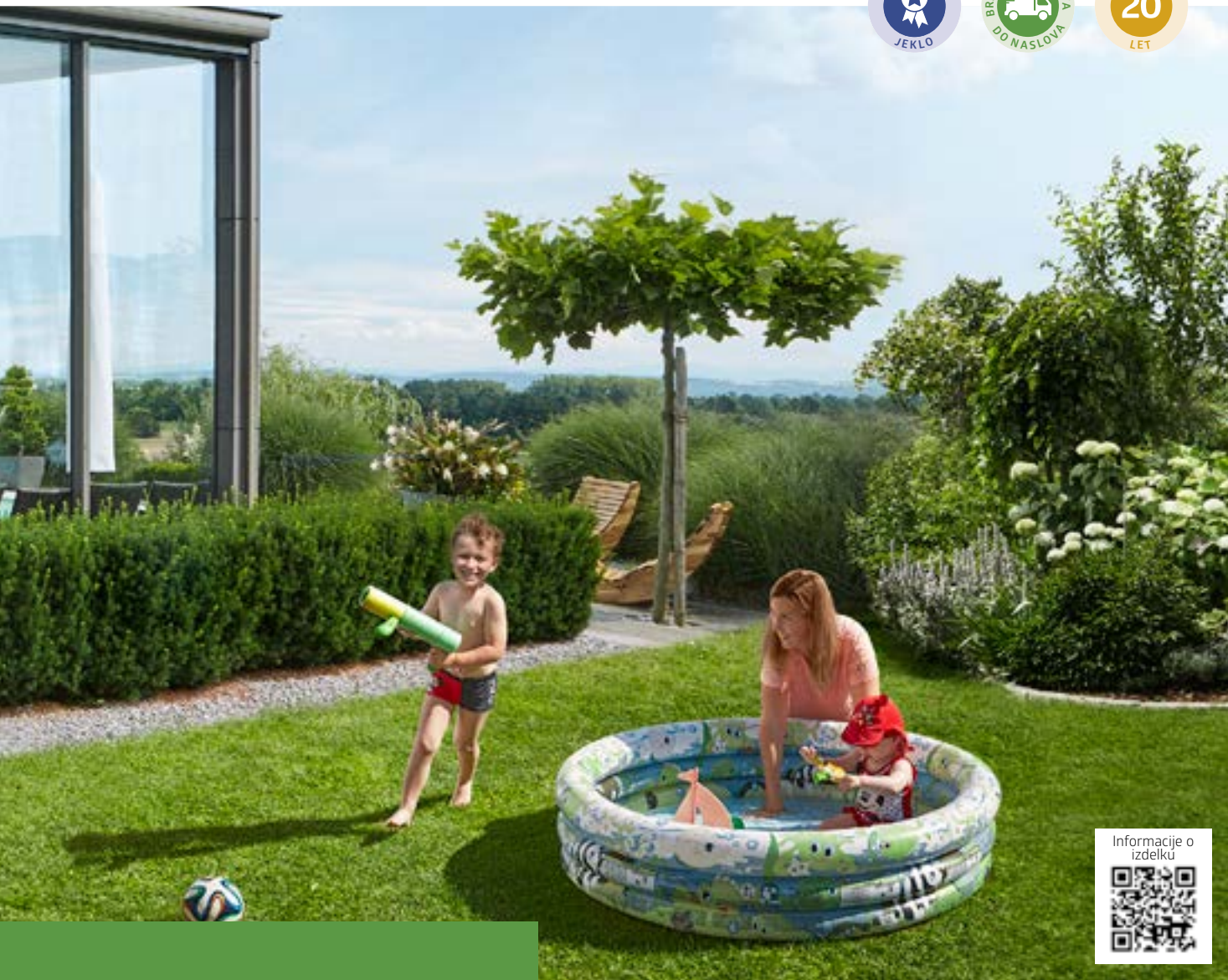

Prednosti

- Nevidno, vgrajeno prezračevanje
- Odporno na dež

Varnost:

- 2-smerni zaklepni mehanizem s cilindrično ključavnico s T-ročajem
- Negorljivo

Osnovna oprema:

- Dvojna vrata (od velikosti 150)
- Vgrajen organizator za orodje na notranji strani vrat (6 kljukic)
- Obešalniki za orodje (4 kosi)
- Police in podporne tirnice (2 kosa obe)
- Kljukica za pritrditev odprtih vhodnih vrat

Velikosti (v cm, zunanje mere)

Odpiranje vrat:

Velikost 90: 65 x 170 cm (Š x V), velikosti 150 – 230: 135 x 170 cm (Š x V)

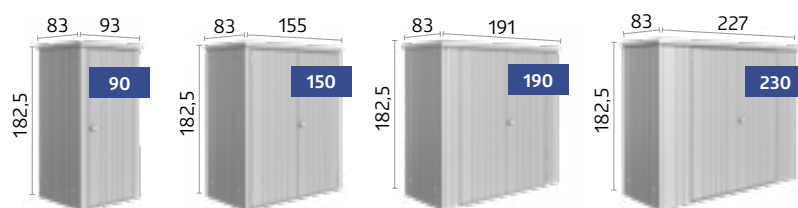

Velikosti dvojne globine (v cm, zunanje mere)

Odpiranje vrat:

135 x 170 cm (Š x V)

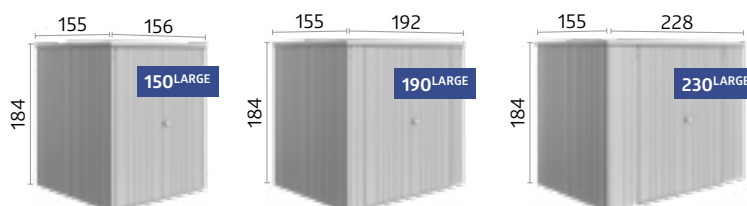







































































































Dodatno opremo lahko najdete na straneh 22 – 31.

Tehnične podatke in podrobne informacije najdete na straneh 88 – 89.

 **Osnovna oprema**

 **Dodatna oprema**

| | Neo** | HighLine® | Panorama® | AvantGarde® | AvantGarde®ECO | Evropa | Omara za orodje |
|--|--|--|--|--|---|--|--|
| 01 Podporne tirnice Montažni dodatki, kot so police, košare za police, set kavljev, vpenjalna nosilna vreča in zložljiva miza. Osnovna oprema: 2 podporni tirnici. (Izjema sta vrtna hiška Neo: tukaj ni potrebnih podpornih tirnic in vrtna hiška AvantGarde®ECO: brez osnovne opreme) | |   |   |   |  |   |   |
| 02 Police Police z globino 24,5 cm ali 43,5 cm so obešene na 2 podpornih tirnicah*. (paket 2 kosov) (Izjema vrtna hiška Neo: police z globino 26 cm ali 44,5 cm.) Nosilnost: 15 kg na polico. Osnovna oprema: 2 polici (Izjema vrtna hiška AvantGarde®ECO: brez osnovne opreme) |   |   |   |   |  |   |   |
| 03 Obešalniki za orodje Za obešanje lopat, grabelj, vrtnih cevi in drugih vrtnih orodij. (Nosilnost: 10 kg) Osnovna oprema: 4 obešalniki za orodje (Izjema vrtna hiška Neo: 2 kosa, izjema vrtna hiška AvantGarde®ECO: brez osnovne opreme) |   |   |   |   |  |   |   |
| 04 Nosilci za orodje Za obešanje na notranji strani vratnega krila. Možni največ 4 nosilci za orodje na posamezno vratno krilo. Osnovna oprema: 2 nosilca za orodje (izjema vrtna hiška AvantGarde®ECO: brez osnovne opreme) |   |   |   |   |  | | |
| 05 Vratne košare Vratne košare je mogoče enostavno pritrčiti na notranjo stran vrat. Idealno za shranjevanje vrtnega orodja, rokavic itd. z enostavnim dosegom (paket 2 kosov). Velikost (Š x D x V): 37 x 10 x 9,5 cm, nosilnost: 1 kg na vratno košaro |  |  |  |  |  |  |  |
| 06 Košare za police Košare za police so obešene na 2 podpornih tirnicah*. Idealno za shranjevanje pesticidov, travnih semen, pločevink in orodja. (paket 2 kosov). Velikost (Š x D x V): 72 x 16 x 11 cm, nosilnost: 3 kg na košaro za polico |  |  |  |  |  |  |  |
| 07 Set kavljev Set je sestavljen iz kombiniranega kavlja, kljuke za ročaj in kavlja za lopato na stenskem stojalu, ki je obešen med 2 podporni tirnici*. |  |  |  |  |  |  |  |
| 08 Vpenjalna vreča Idealna za shranjevanje majhnih predmetov. Vključno s stenskim regalom za vpenjalno košaro med 2 podporni tirnici*. Vreča iz črne poliesterne mreže. Velikost (Š x D x V): 67 x 34 x 20 cm (izjema vrtna hiška Neo: 55 x 34 x 20 cm). |  |  |  |  |  |  |  |
| 09 Zložljiva miza Zložljiva miza, ki prihrani prostor, se vpne v 2 podporni tirnici*. Tako imate hitro stabilno delovno površino. Nosilnost do največ 30 kg, velikost (Š x D): 69 x 58 cm. | |  |  |  |  |  |  |
| 10 Električni montažni panel Zakriti kabli in enostavna montaža stikal in vtičnic (električna oprema na sliki ni vključena). |  |  |  |  |  |  |  |
| 11 LED osvetlitev Baterijska svetilka s senzorjem gibanja in trajnim stikalom za prižig; možna je tudi magnetna pritrditev; vključen USB-kabel za polnjenje. |  |  |  |  |  |  |  |
| 12 Set odtočnih cevi za deževnico Dve odtočni cevi z odtočnimi koleni v isti barvi kot hiška. |  |  |  |  |  |  | |
| 13 Notranji paneli Sivo beli notranji stenski paneli so preprosto pritrjeni na stranske stene. |  | | | | | | |
| 14 Izolacija Notranja stenska obloga je lahko opremljena tudi z izolacijo debeline 40 mm (stiropor plošče), kar odpira številne nove možnosti za vrtno hiško. |  | | | | | | |

*Podporne tirnice niso vključene v dostavo (izjema vrtna hiška Neo: podporne tirnice za police niso potrebne).

**Pozor: Vrtna hiška Neo nima nobenih valov kot druge vrtno hiške, kar na sliki ni bilo upoštevano.

Tehnične podatke in podrobne informacije najdete na straneh 84 – 89.



01 Podporne tirnice
02 Police



03 Obešalniki za orodje



04 Nosilci za orodje



05 Vratne košare



07 Set kavljev



08 Vpenjalna vreča



06 Košare za police



09 Zložljiva miza



10 Električni montažni panel



11 LED osvetlitev



12 Set odtočnih cevi za deževnico



13 Notranji paneli za vrtno hiško Neo



14 Izolacija za vrtno hiško Neo (nevidna)

✓ **Osnovna oprema**

★ **Dodatna oprema**

| | | Neo | HighLine® | Panorama® | AvantGarde® | AvantGarde®ECO | Evropa | Omara za orodje |
|----|---|-----|-----------|-----------|-------------|----------------|--------|-----------------|
| 15 | <p>FloraBoard Dve tirnici, ki sta iste barve kot hiška sta pritrjeni na zunanjo steno in na njih se lahko na ustrezni višini obesijo cvetlična korita. Plastična korita za lažje sajenje rastlin so vključena v standardni obseg dostave. Nasvet: FloraBoard za vrtno hiško Neo je na voljo tudi za stranski nadstrešek s stransko ali zadnjo steno.</p> | ★ | ★ | ★ | ★ | ★ | | |
| 16 | <p>Okenska enota Stranski stenski panel z oknom na tečajih s kovinskim okvirjem (pleksi steklo) v vrtno hiško prinaša še več dnevne svetlobe in zagotavlja jasen pogled na vrt (okenska odprtina: 50 x 60 cm).</p> | | ★ | ★ | ★ | ★ | ★ | |
| 17 | <p>Stekleni panel Zatemnjen stekleni panel je obdan s kovinskim okvirjem (dimenzije: 28 x 207 cm) in se lahko fleksibilno namesti v katero koli stransko steno, vendar ne poleg vrat, kotnega elementa ali drugega steklenega panela. Nasvet: Stekleni panel je na voljo tudi za stranski nadstrešek s stransko ali zadnjo steno.</p> | ★ | | | | | | |
| 18 | <p>Set plinskih vzmeti Zagotavlja udobno odpiranje vrat. Osnovna oprema: 2 kosa (izjema vrtna hiška AvantGarde®ECO, Evropa in omara za orodje). Na voljo tudi kot dodatna oprema za vrtno hiško AvantGarde®ECO.</p> | ✓ | ✓ | ✓ | ✓ | ★ | | |
| 19 | <p>Dvojna vrata Olajša uvoz in izvoz večjih strojev ali orodij. Panel za dvojna vrata je na notranji strani opremljen z vrtljivo ključavnico in plinsko vzmetjo (izjema: Vrtna hiška AvantGarde®ECO, Evropa in omara za orodje). Vrtna hiška Neo: standardno s steklenim panelom v desnem vratnem panelu. (Izjema omara za orodje velikost 90).</p> | ★ | ★ | ★ | ★ | ★ | ✓ | ✓ |
| 20 | <p>Dodatna vrata Obseg dostave vključuje vratno kljuko iz nerjavečega jekla s standardnim cilindrom, 3-smerni zaklepni mehanizem, plinsko vzmet, tečaje, dva nosilca za orodje kot tudi potrebno kovinsko okovje za položaje tečajev. Vrata so lahko pritrjena* na desni in na zahtevo tudi na levi. Vrtna hiška Neo: standardno z zatemnjenim steklenim panelom.</p> <p>Vrtna hiška AvantGarde®ECO: Vrata so na voljo tudi v bolj stroškovno učinkoviti ECO različici, valovita površina, cilindrična ključavnica s T-ročajem, vklj. 2-smerni zaklepni mehanizem, kljuko za vrata, tečaji in organizacijski sistem na notranji strani vrat</p> <p>Vrtna hiška Evropa: dvojna vrata, valovita površina, cilindrična ključavnica s T-ročajem, vklj. 2-smerni zaklepni mehanizem, kljuko za vrata, tečaji in organizacijski sistem na notranji strani vrat</p> | ★ | ★ | ★ | ★ | | | ★ |
| 21 | <p>Stranski nadstrešek Stranski nadstrešek lahko pritrdite na vrtno hiško Neo (od velikosti 2A naprej) na eno ali obe strani. Stranski nadstrešek je širok 300 cm. Aluminijasti nosilci so opremljeni z nogami, ki so nastavljivi po višini. Priloženi sta dve odtočni cevi za deževnico.</p> <p>Stranski nadstrešek je pritrjen na vrtno hiško HighLine® (od velikosti H2 naprej) na strani z žlebom (opcijsko na eni ali obeh straneh). Na voljo je v dveh različnih velikostih. Širina stranskega nadstreška velikosti S je 150 cm in nadstreška velikosti L je 282 cm. Aluminijasti nosilci so opremljeni z nogami, ki so nastavljive po višini. Priložena je odtočna cev za deževnico.</p> <p>Stranski nadstrešek za vrtno hiško Evropa lahko pritrdite na levo, desno ali na obe strani hiške. Set vsebuje nosilce, kratko cev za deževnico in pritrdilni material (ni na voljo za velikosti 1 in 2A).</p> | ★ | | | | | | ★ |
| 22 | <p>Stranske in zadnje stene za stranski nadstrešek Na stranski nadstrešek vaše hiške HighLine® (od velikosti H2) / Neo (od velikosti 2A) lahko pritrdite zadnjo steno in/ali stransko steno. Na voljo so v barvi hiške.</p> | ★ | ★ | | | | | |

*Izjema vrtna hiška Neo: Tukaj je vratni tečaj možen le na desni strani.



15 FloraBoard



16 Okenska enota



17 Stekleni panel za vrtno hiško Neo



18 Set plinskih vzmeti



19 Dvojna vrata / 20 Dodatna vrata

ECO različica
valovita

21 Stranski nadstrešek za vrtno hiško Neo

21 Stranski nadstrešek za vrtno hiško
HighLine® / Evropa



22 Stranske in zadnje stene za stranski nadstrešek vrtno hiške HighLine®

22 Stranske in zadnje stene za
stranski nadstrešek vrtno hiške Neo



Preverite svoje kolo: www.biohort.com/bikelift

BikeLift® Prednosti

-  z možnostjo zaklepanja kolesa
-  funkcija dviga kolesa, ki tehta do 30 kg
-  primerno za širine pnevmatik do 77 mm

Biohort BikeLift® je mogoče namestiti na steno v kleti, v garaži ali nadstrešku v samo nekaj preprostih korakih. Namestitev v hiško Biohort je še enostavnejša – BikeLift® je preprosto priključen kot dodatna oprema.

Inovativni dvig je na voljo v dveh različicah:
 Standard ali z vrtljivim nosilcem

Udobna funkcija dviga, za vsako kolo

Od e-gorskih koles do dirkalnih koles – Biohort BikeLift® dvigne vsako kolo navpično navzgor po steni, kot samo po sebi. To prihrani prostor in je enostavno.



Zataknite

Preprosto pritrdite sprednje kolo v BikeLift®. Kavelj ustreza vsem širinam pnevmatik do 77 mm.



Potisnite

Kratek potisk krmila navzdol zadostuje za vklop funkcije samodejnega dviga.



Dvig

Zahvaljujoč močni vzmetni sili BikeLift® potegne vsako kolo teže do 30 kg navzgor, samo po sebi.



Prihranite mesto

Kolo je varno pritrjeno in ga je mogoče zakleniti, na steni je navpično obešeno, da prihrani prostor.

★ Dodatna oprema

| | | Neo** | HighLine® | Panorama® | AvantGarde® | AvantGarde®ECO | Evropa | Omara za orodje |
|----|---|-------|-----------|-----------|-------------|----------------|--------|-----------------|
| 23 | BikeLift® Standard Mehansko dvigalo za kolo je preprosto pritrjeno na stenske profile in je primerno za kolesa z zunanjim premerom pnevmatike do 73,66 cm, širino pnevmatike do 77 mm, skupno višino platišča, vključno s pnevmatiko do 77 mm, največjo dolžino kolesa 1,95 m in največjo težo 30 kg. Konec zadnjega blatnika in nosilca prtljage ne sme segati čez pnevmatiko. Integrirana zaklepna ušesa za kolesarske ključavnice. | ★ | ★ | ★ | ★ | ★ | ★ | |
| 24 | BikeLift® z vrtljivim nosilcem Za še večji prihranek prostora lahko kolo zaradi naprave zložite na stran stene. V sistemu vrtna hiška Evropa lahko BikeLift® s sistemom z vrtljivim nosilcem namestite samo na sredino zadnje stene. | ★ | ★ | ★ | ★ | ★ | ★ | |
| 25 | Pregrada za talni prag Uporabno za zunanjo in notranjo stran, za udobno vožnjo čez talni prag, možno le z aluminijastem talnem okvirjem in dvojnimi vrati. Nosilnost do največ 200 kg, dolžina: 135 cm (izjema vrtna hiška Neo: 163,5 cm). | ★ | ★ | ★ | ★ | ★ | ★ | |
| 26 | Nosilec za kolesa BikeMax Vrtna hiška Evropa: nastavljiva višina v 6 različnih položajih, za kolesa do 66,04 cm z največjo debelino pnevmatike 5 cm in največjo težo 25 kg. Vrtne hiške Neo, HighLine®, Panorama®, AvantGarde® in AvantGarde®ECO: višina nastavljiva v 8 različnih položajih in primerno za kolesa z do 73,66 cm kolesi. Integrirana zaklepna ušesa za kolesarske ključavnice. | ★ | ★ | ★ | ★ | ★ | ★ | |
| 27 | Stojalo za kolesa BikeHolder Optimalno shranjevanje koles, zaradi nastavljivega pritrilnega loka. Osnovna ploščica se enostavno vpne v 2 podporni tirnici*. Hitra in enostavna pritrnitev kolesarskih pnevmatik za največ 3 kolesa na BikeHolder. | ★ | ★ | ★ | ★ | ★ | ★ | |

*Podporne tirnice niso vključene v dostavo (izjema vrtna hiška Neo: podporne tirnice za police niso potrebne.)

**Pozor: Vrtna hiška Neo nima nobenih valov kot druge vrtno hiške, kar na sliki ni bilo upoštevano.



23 BikeLift® Standard



24 BikeLift® z vrtljivim nosilcem



25 Pregrada za talni prag



26 Nosilec za kolesa BikeMax

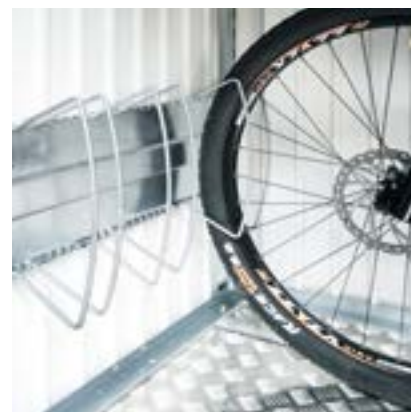

27 Stojalo za kolesa BikeHolder

Konvencionalne rešitve za temelj

Več informacij v brošuri o temeljih in na: www.biohort.com/temelj

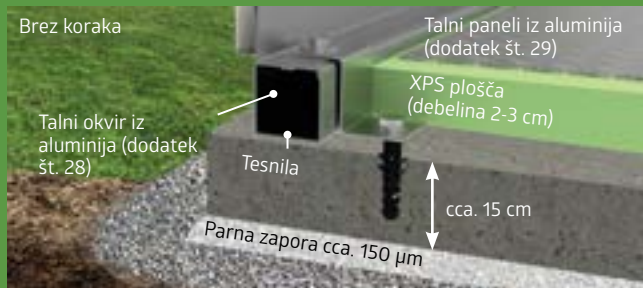

Betonski temelj

Armirano-betonski temeljni panel na gramozni podlagi je optimalen, a hkrati tudi drag temelj. Pri tej vrsti temeljev morate zagotoviti tudi, da voda ne more prodreti v hiško na nivoju tal. Odmični temeljni panel z obodnim korakom 2 cm x 7 cm je idealna zasnova za to (aluminijastega talnega okvirja in aluminijaste talne plošče ne morete uporabiti).

Kot alternativa se lahko površini stopničaste betonske temeljne plošče vlije tudi neprekinjena ravna betonska plošča. **Talni okvir iz aluminija**, ki je na voljo kot dodatek, olajša izravnavo katerekoli neravne površine. Talni okvir iz aluminija omogoča tudi uporabo **talnih panelov iz aluminija** in podloge z XPS togimi ploščami iz pene (niso priložene).

Točkovni temelj



Druga možnost za postavitev vrtnih hišk na neravnem terenu je točkast temelj v povezavi z **talnim okvirjem iz aluminija**.

Plošče za tlakovanje



Dobra in poceni rešitev so tlakovanje plošč na gramozni podlagi. Zelo priporočamo uporabo **aluminijastega talnega okvirja**.

Talni okvir



S **talnim okvirjem iz aluminija**, hiško lahko postavite in zasidrate tudi na gramozno podlago (talna sidra so na voljo kot dodatna oprema). **Talni paneli iz aluminija** služijo kot funkcionalna tla in so podloženi s ploščami iz trde pene XPS (plošče iz trde pene XPS niso vključene v dostavo).

Rešitve Biohort SmartBase

Podrobne informacije o SmartBase in SmartBase^{PLUS} najdete na straneh 29 - 31.



★ Dodatna oprema

| | | Neo | HighLine® | Panorama® | AvantGarde® | AvantGarde®ECO | Evropa | Omara za orodje |
|-----------|--|-----|-----------|-----------|-------------|----------------|--------|-----------------|
| 28 | <p>Aluminijast talni okvir</p> <p>To daje hiški potrebno stabilnost tudi brez betonskega temelja. Če je talni okvir položen neposredno na podlaga iz proda (približno 10 cm gramoz, brez temeljev ali plošč), so za pritrnitev na tla potrebna zemeljska sidra. Ti so na voljo kot dodatki – za število sider si oglejte tehnične podatke. Za to rešitev za temelj mora stranka zagotoviti odpornost proti nevihti.</p> | ★ | ★ | ★ | ★ | ★ | ★ | ★ |
| 29 | <p>Aluminijasti talni paneli</p> <p>Odvisno od velikosti hiše je visokokakovosten aluminijast karo pod sestavljen iz več segmentov, vključno s povezovalnimi profili. Za optimalno polaganje potrebujete aluminijast talni okvir (glejte zgoraj). Podloga s polnilom ali ploščami iz trde pene XPS debeline približno 2-3 cm (ni vključena v obseg dostave).</p> | ★ | ★ | ★ | ★ | ★ | ★ | ★ |
| 30 | <p>SmartBase</p> <p>Popolna tla za trdne površine (betonske ali tlakovane površine). Lahke nepravilnosti tal do 40 mm je mogoče kompenzirati. Podrobnosti si oglejte na naslednji strani.</p> | ★ | ★ | ★ | ★ | ★ | ★ | ★ |
| 31 | <p>SmartBase^{PLUS}</p> <p>Optimalna rešitev za pobočja in trate, patentiran sistem z zemeljski vijaki za izravnavo pobočij do 15 cm. Podrobnosti si oglejte na naslednji strani.</p> | ★ | ★ | ★ | ★ | ★ | ★ | ★ |



28 Aluminijast talni okvir



30 SmartBase
Podrobnosti si oglejte na naslednji strani.



29 Aluminijasti talni paneli



31 SmartBase^{PLUS}
Podrobnosti si oglejte na naslednji strani.





Nastavljive noge



Nastavitev višine z nastavljivimi nogami



Pregrada za deževnico

SmartBase

Kot nalašč za trde površine

Montažni temelj Biohort SmartBase je idealna podlaga za betonske ali tlakovane površine. Sestavljen je iz visokokakovostnih aluminijastih plošč, posebnega temeljnega okvirja in nastavljivih nog. Tako lahko kompenziramo nepravilnosti tal do 4 cm.

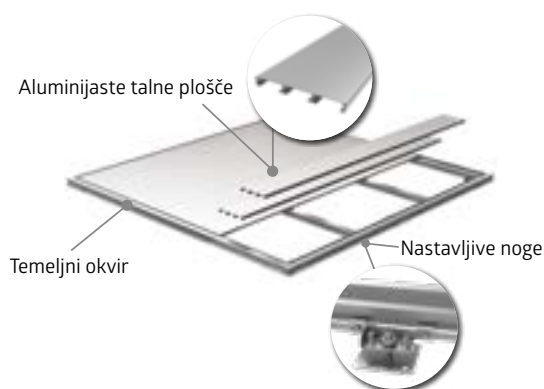

Čas montaže: 1 - 2 uri za dva (odvisno od spretnosti in izdelka). **Potrebno orodje:** vodna tehtnica, sveder, viličasti ključ 13 in 24.

1. Montaža okvirja
2. Povezava nastavljivih nog in okvirja
3. Pritrditev nastavljivih nog v podzemlje
4. Pritrditev aluminijastih talnih panelov

Prednosti

- Izravnava neenakomernosti z nastavljivimi nogami
- Če je potrebno, se enostavno odstrani
- Natančno prilegajoče se vsem Biohort vrtnim hiškam, omaram za orodje in mini garaži
- Odpornost pred nevihto
- Nosilnost do največ 200 kg/m²

Osnovna oprema:

- Aluminijaste talne plošče z žlebasto površino
- Posebej zasnovan temeljni okvir
- Pocinkane nastavljive noge
- Nastavljive noge z nastavitvijo višine
- Integrirana vodna pregrada za zaščito pred vdorom vode

Talni okvir in talne plošče niso več potrebni!

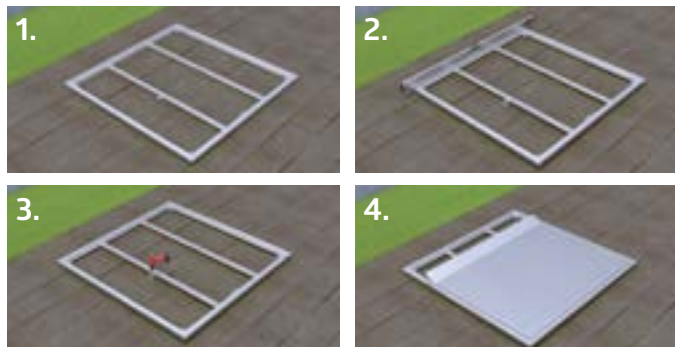



Nastavitev višine s talnimi vijaki



Pregrada za deževnico

SmartBasePLUS

Optimalna rešitev za pobočja in trate

Za razliko od temelja SmartBase ima patentiran sistem SmartBase^{PLUS} namesto nastavljivih nog zemeljske vijake. Ti so priviti neposredno v tla in lahko kompenzirajo naklone do 15 cm (podaljški so na voljo na zahtevo za večje višinske razlike). Za to mora biti zemlja kompaktna in brez velikih kamnov.



Aluminijaste talne plošče

Okvir za temelje

Montažne plošče

Zemeljski vijaki

Čas montaže: 2 - 4 uri za dva (odvisno od spretnosti in izdelka). **Potrebno orodje:** udarni vrtalnik, sveder Ø 40 x 570 mm, vodna tehtnica, vrtalnik, viličasti ključ 13 in 24, lopata.

1. Priprava mesta in vstavitve vijaka
2. Pritrditev in izravnava pritrdilnih plošč
3. Namestitev in pritrditev okvirja
4. Pritrditev aluminijastih talnih panelov

Prednosti

- Manjši izkop zemlje
- Gramozna podlaga ni potrebna
- Izravnava neenakomernosti z ozemljitvenimi vijaki
- Če je potrebno, se enostavno odstrani
- Natančno nameščen na vse vrtno hiške Biohort, omare za orodje in mini garažo
- Odpornost pred nevihto
- Nosilnost do največ 200 kg/m²

Osnovna oprema:

- Aluminijaste talne plošče z utorno površino
- Posebej zasnovan temeljni okvir
- Pocinkani talni vijaki
- Večkratno nastavljive montažne plošče
- Vključen ročni izvijač
- Integrirana vodna pregrada za zaščito pred vdorom vode

Talni okvir in talne plošče niso več potrebni!





Izbirni stekleni elementi

CasaNova® 3x5, kovinsko peščeno siva
(z aluminijastim talnim okvirjem, zunanjo razsvetljavo, dvema steklenima elementoma in dvojnimi vrati kot dodatki)

CasaNova®

Oblika, ki se
prilagodi vašim
željam

Kakovostno kovinsko ohišje z izoliranimi stranskimi stenami

Kot vrtna hiška, delavnica ali hiška za savno – izolirni dizajn podjetja CasaNova® dokazuje z veliko različne opreme edinstveno prilagodljivost in natančno prileganje vašim idejam. Ne glede na to, ali iščete funkcionalen prostor za skladiščenje rastlin za prezimovaje ali si ustvarite oazo miru na vrtu: Z CasaNova® se vaše želje uresničujejo z edinstveno kakovostjo.



Kovinsko
peščeno siva

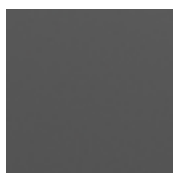

Kovinsko
temno siva



Izolirana stranska stena / vratni panel
Izoliran sendvič element s 40 mm
polistirenskim jedrom (EPS W20)



..... Izbirna dvojna steklena vrata

Prednosti

- Sendvič elementi z 40 mm jedrom iz polistirena (EPS W20)
- Privijte in zakovičite proste površine

Varnost:

- Ključavnica s kljuko iz nerjavečega jekla
- Strešna obremenitev snega do 215 kg/m² (minus obtežba strehe, kot je npr. zelenje)

Funkcionalnost:

- Enostavno ogrevanje zahvaljujoč toplotni izolaciji; U-vrednost stranskih sten: 0,76 W/(m²K)
- Pozicija vratnih nosilcev možna na levi ali desni strani
- Velika izbira dodatne opreme
- Prezračevanje preko panela iz akrilnega stekla, ki se lahko odpre
- Udobno odpiranje vrat s plinsko vzmetjo

Informacije o izdelku



Brošura CasaNova
zahteva prek:
www.biohort.com



9 velikosti, 2 barvi in neskončno možnosti

Možne površine od 3 x 2 m do 4 x 6 m

Zahvaljujoč modularni konstrukciji, vaše želje niso omejene. Vrata in okna lahko prosto namestite glede na vaša pričakovanja.

Konfigurirajte svoj CasaNova® zdaj!
www.biohort.com/konfiguracija-produktov

Praktične podrobnosti in veliko vrst uporabe



SPA in Wellness

CasaNova® 3 x 4, kovinsko temno siva z aluminijastim talnim okvirjem, 2 steklenima elementoma, zunanjo razsvetljavo in savno kot dodatki



Avto in delavnica

CasaNova® 3 x 5, kovinsko temno siva z zgornjimi sekcijskimi vrati, dodatnimi vrati in nagibnim oknom kot dodatki



Hobi in Šport

CasaNova® 3 x 4, kovinsko temno siva z aluminijastim talnim okvirjem, aluminijastimi talnimi paneli, dvojnimi vrati, zunanjo razsvetljavo in dvema steklenima elementoma kot dodatki



Domača pisarna in umik

CasaNova® 3 x 4, kovinsko temno siva z aluminijastim talnim okvirjem, 2 steklenima elementoma in zunanjo razsvetljavo kot dodatki



VPRAŠANJE STILA



36 Romeo®



38 StoreMax®



40 HighBoard



42 LoungeBox®



44 StyleBox®



46 Boks za prosti čas



Omara za teraso Romeo® vel. M,
kovinsko peščeno siva

Romeo®

Kabinet za teraso

Več prostora za vaše pomembne stvari

Omara za teraso Romeo® ustvarja prostor, brez bi ga potrebovali veliko več. Razvaja cel vaš balkon ali teraso, sladokusci imajo še individualno polico za opremo, pomoč plinske vzmeti z mehкими zapiralnimi vrati in še mnogo več tipičnih Biohort značilnosti.

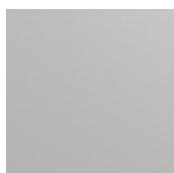

Kovinsko
srebrna

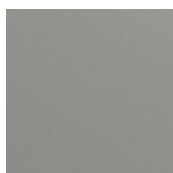

Kovinsko
peščeno siva

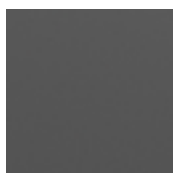

Kovinsko
temno siva



Vel. L, kovinsko temno siva



Prednosti

- Odporno na dež
- Nevidno, vgrajeno prezračevanje

Varnost:

- 3-smerno zaklepanje s cilindrično ključavnico s T-ročajem

Funkcionalnost:

- Udobno odpiranje vrat s plinsko vzmetjo

Osnovna oprema:

- Police (2 kosa) in podporne tirnice (3 kosi)
- Vgrajen organizator za orodje na notranji strani vrat (6 kljukic)

Informacije o izdelku



Velikosti (v cm)

Odpiranje vrat:

103 x 131 cm (Š x V)

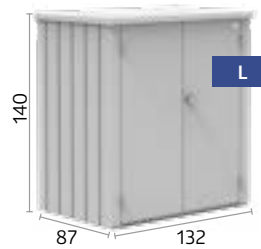
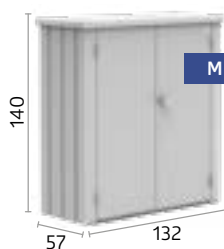

★ Dodatna oprema



Police (2 kosa)

Toplotno pocinkane jeklene police (61 x 43 cm) na voljo poleg tistih, ki so že v osnovni opreми.



StoreMax® vel. 120, kovinsko peščeno siva

StoreMax®

Oblikovanje zunaj,
prostor znotraj

Užitek na vrtu na najvišji ravni

Vrt je oaza dobrega počutja – vsaj, ko je čist. Zato StoreMax® ponuja največ prostora za shranjevanje v majhnem prostoru, ki ga lahko posamezno razdelite s policami in regali. Naj bo garaža za kosilnico in vrtno orodje ali prostor za shranjevanje blazin, za dvodelnim sistemom za odpiranje vrat najdete prostor za vse!



Kovinsko srebrna



Kovinsko peščeno siva

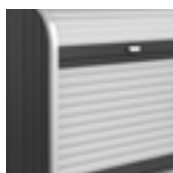

Kovinsko temno siva



Zgornje rolete lahko odprete ločeno.



Za popolno odpiranje StoreMax® sprednja roleta zdrsne popolnoma nazaj.



Prednosti

- Odporno na dež
- Polkna iz aluminija

Varnost:

- 2-smerni zaklepni mehanizem s cilindrično ključavnico s T-ročajem

Funkcionalnost:

- Enostavno upravljanje zaradi vzmetne opore

Osnovna oprema:

- Nosilec za orodje na notranji strani stranske stene

Informacije o izdelku



Velikosti (v cm)

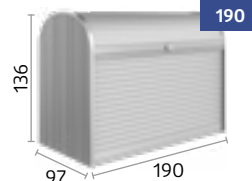
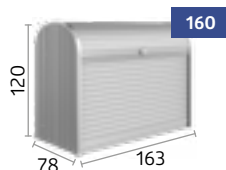
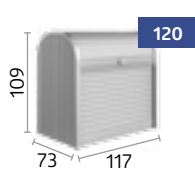

★ Dodatna oprema



Set kotnih polic (ustreza le za vel. 120 in 160)

2 polici (trikotna oblika) s podpornimi tirnicami, 5-kratno nastavljivi po višini, možna preprosta naknadna vgradnja brez orodja, možna montaža po izbiri levo ali desno.



Set polic (ustreza le za velikosti 190)

2 jekleni polici (72 x 24,5 cm) in 2 podporni tirnici.



Vmesno dno (ustreza le za vel. 160 in 190)

2-delna, vroče pocinkana kovinska polica s podpornimi tirnicami, nosilnost cca. 100 kg; uporabno tudi kot 2-delni regal, 5-kratno nastavljivo po višini, možna preprosta naknadna vgradnja.



HighBoard velikost. 160, kovinsko temno siva
(z nosilcem za orodje in vmesno polico kot dodatki)

HighBoard

Poudarek na terasi

Multitalent za shranjevanje

Možnosti uporabe HighBoard so zaradi krilnih vrat in odpirajočega pokrova raznovrstne: ali kot skladiščni prostor za blazine, vrtno opremo ali kot idealen dodatek kuhinji na prostem – vse je zaščiteno pred vremenskimi vplivi in urejeno pospravljeno. Plemenit videz so osnovali industrijski oblikovalci in zagotavlja odličnost na vaši terasi.

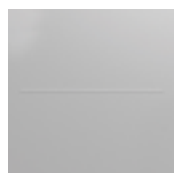

Kovinsko srebrna



Kovinsko peščeno siva

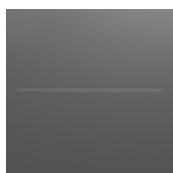

Kovinsko temno siva



Vel. 160, Kovinsko peščeno siva z vmesnim dnom



Prednosti

- Odporno na dež
- Nevidno, vgrajeno prezračevanje
- Privijte in zakovčite proste površine

Varnost:

- Zaklepanje z vrtljivim ročajem cilindrske ključavnice

Funkcionalnost:

- Enostavno odpiranje pokrova zaradi plinske vzmeti

Osnovna oprema:

- Odpiralo za pokrov za smeti (3 kos)

Informacije o izdelku



Velikosti (v cm)

Odpiranje vrat:

Velikost 160: 140 x 100 cm (Š x V)

Velikost 200: 167 x 110 cm (Š x V)

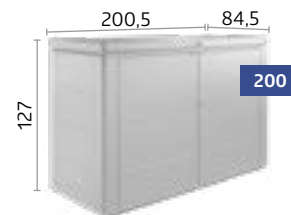
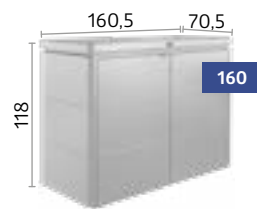

★ Dodatna oprema



Vpenjalna vreča

Vreča narejena iz črne poliestrske mreže ponuja dodaten prostor za shranjevanje in je preprosto obešena na okvir. Nosilnost maks. 10 kg.



Nosilci za orodje

Za obešanje na notranji strani vratnega krila. Možna največ 2 nosilca za orodje na vratni panel.



Vmesno dno

V kovinsko srebrna barvi, 9 nastavitev višine. Preprosta vgradnja in različna uporaba (npr. kot neprekinjena polica ali kot 2 polici). Nosilnost največ 50 kg.



Mreža za shranjevanje pokrova

Rešitev za majhne predmete. Preprosta montaža na notranjo stran pokrova.



LoungeBox® vel. 160, kovinsko temno siva

LoungeBox®

Stilska eleganca

Dizajnirano za visoke zahteve

LoungeBox® je odličen skladiščni prostor za sedežne blazine in veliko stvari, ki jih sicer ni kam pospraviti. Zaradi privlačnega videza je primeren za vsako teraso.

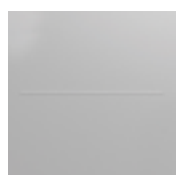

Kovinsko srebrna



Kovinsko peščeno siva



Kovinsko temno siva



Vel. 160, kovinsko temno siva



Prednosti

- Odporno na dež
- Nevidno, vgrajeno prezračevanje
- Pokrov iz aluminija
- Privijte in zakovčite proste površine

Varnost:

- Zaklepanje z vrtljivim ročajem cilindrične ključavnice

Funkcionalnost:

- Enostavno odpiranje zaradi plinske vzmeti

Informacije o izdelku



Velikosti (v cm)

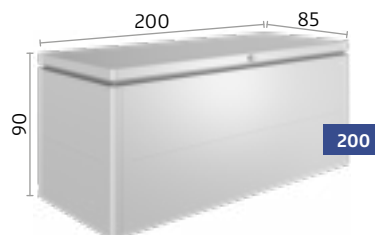
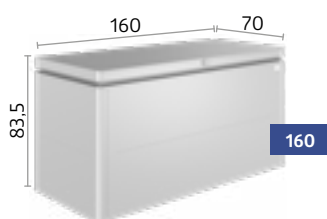

★ Dodatna oprema



Vpenjalna vreča

Vreča narejena iz črne poliestrske mreže ponuja dodaten prostor za shranjevanje in je preprosto obešena na okvir. Nosilnost največ 10 kg.



Mreža za shranjevanje pokrova

Rešitev za majhne predmete. Preprosta montaža na notranjo stran pokrova.



StyleBox® vel. 170, kovinsko temno siva

StyleBox®

Za več
življenjskega sloga

Shranjevanje kot element oblikovanja

Nov zunanji boks se predstavlja na visokokakovosten in eleganten način, zahvaljujoč gladkim površinam in brezhibni obdelavi. Inovativni sistem push-fit omogoča namestitve v manj kot 20 minutah. Na terasi, balkonu ali na vrtu - zasnova se popolnoma prilega vsakemu okolju.

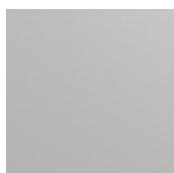

Kovinsko srebrna

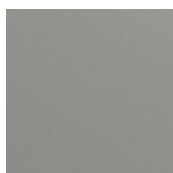

Kovinsko peščeno siva

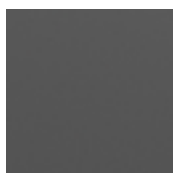

Kovinsko temno siva



Vel. 170, kovinsko peščeno siva
vpenjalna nosilna vreča in mreža za pokrov



Prednosti

- Odporno na dež
- Nevidno, vgrajeno prezračevanje
- Elegantna oblika z gladkimi površinami
- Hitra montaža v manj kot 20 minutah, zahvaljujoč inovativnemu potisnemu sistemu push-fit

Varnost:

- Zaklepanje s ključavnico (ključavnica ni vključena)

Funkcionalnost:

- Enostavno odpiranje zaradi plinske vzmeti
- Praktičen zaskočni zaklep

Osnovna oprema:

- Nastavljive noge za štiri višine, za izravnavo na neravnih tleh

Informacije o izdelku



Velikosti (v cm)

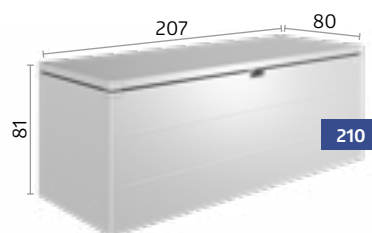
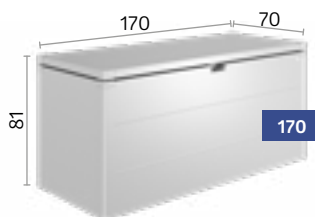
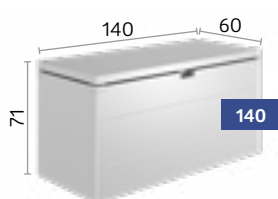

★ Dodatna oprema



Vpenjalna vreča

Vreča narejena iz črne poliestrske mreže ponuja dodaten prostor za shranjevanje in je preprosto obešena na okvir. Nosilnost maks. 10 kg.



Kolesca

Dve gumijasti kolesci za premikanje boksov.



Mreža za shranjevanje pokrova

Rešitev za majhne predmete. Preprosta montaža na notranjo stran pokrova.



Boks za prosti čas vel. 160 ^{VISOKO}, kovinsko peščeno siva

Boks za prosti čas

Elegantne in vzdržljive

Odličen boks za zunanjo uporabo

Z lahkoto lahko vanj pospravite vse tisto, za kar nimate primernege mesta za shranjevanje. Idealen za pospravljanje sedežnih blazin, ležalnikov, zložljivih stolov, igrač, športne opreme in opreme za kampiranje. 5 velikosti, 5 barv – za vse zahteve. Zaradi uporabe kakovostnih materialov bo to vaša trajna rešitev za shranjevanje.



Bela



Kovinsko srebrna



Kovinsko peščeno siva



Kovinsko temno siva

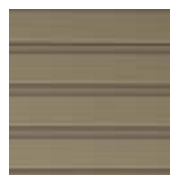

Kovinsko bronasta



Prednosti

- Odporno na dež
- Nevidno, vgrajeno prezračevanje

Varnost:

- 2-smerni zaklepni mehanizem s cilindrično ključavnico s T-ročajem

Funkcionalnost:

- Enostavno odpiranje zaradi plinske vzmeti

Informacije
o izdelku



Velikosti (v cm)

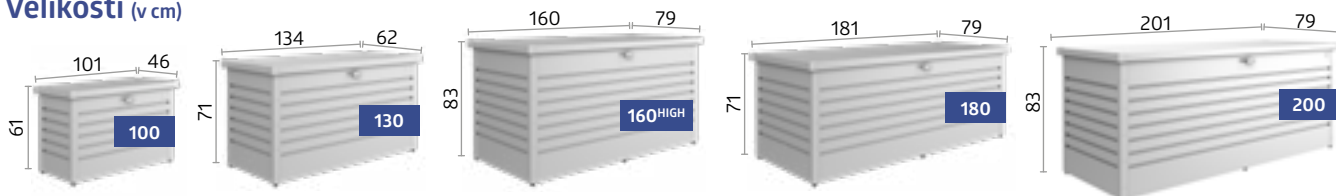

Nasvet: Idealen za shranjevanje poštnih paketov!

★ Dodatna oprema



Vpenjalna vreča

Vreča narejena iz črne poliestrske mreže ponuja dodaten prostor za shranjevanje in je preprosto obešena na okvir. Nosilnost največ 10 kg.



Mreža za shranjevanje pokrova

Rešitev za majhne dele lahko enostavno pritrdite na notranjost pokrova. Dve mreži lahko pritrdite eno ob drugo v boks za prosti čas 180.



Komplet za dostavne pakete

Zaklepni drog iz nerjavečega jekla, omarico z numerično kombinacijo in varnostno vrvo iz nerjavečega jekla.





ZA LJUBEZEN DO VAŠEGA KOLESA



50 Mini garaža



52 StoreMax®



54 HighBoard

Nasvet: Biohort vrtno hiške nudijo dovolj prostora za varno shranjevanje koles. Podrobne informacije na straneh 8-27.



Mini garaža vel. L, kovinsko temno siva
 (z aluminijastim talnim okvirjem, aluminijastimi talnimi paneli, kolesarskimi tirnicami, električnim montažnim panelom in setom polic kot dodatki)

MiniGarage

Majhno, ampak z veliko koristi

Zavarujte garažo za kolesa s praktičnimi podrobnostmi

V mini garažo lahko idealno pospravite 2 kolesi ali vrtna orodja in vrtno pohištvo. Inteligentni sistem tirnic (neobvezno) olajša shranjevanje koles: Postavite sprednje kolo v vodilno tirnico in ga potisnite s kolesarskim sedežem nazaj, dokler sprednje kolo ni v objemki, končano! Set polic je idealen za shranjevanje dodatkov za kolesa.

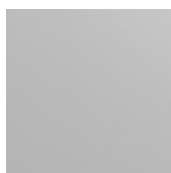

Kovinsko srebrna

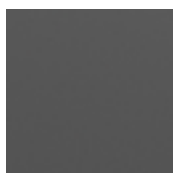

Kovinsko temno siva



Vel. L, kovinsko temno siva
 s tirnico za kolo, električnim montažnim panelom in setom polic



Prednosti

- Odporno na dež
- Nevidno, vgrajeno prezračevanje

Varnost:

- 3-smerni zaklepni mehanizem s cilindrično ključavnico s T-ročajem

Funkcionalnost:

- Udobno odpiranje vrat s plinsko vzmetjo

Osnovna oprema:

- Vgrajen organizator za orodje na notranji strani vrat (vključuje 6 kljukic)

Informacije o izdelku



Velikosti (v cm)

Odpiranje vrat:

125 x 137 cm (Š x V)

Notranje dimenzije:

140 x 195 x 143 cm (Š x D x V)

Prostornina:

2 odrasli kolesi (prosimo preverite dimenzije vaših koles, za več informacij glejte www.biohort.com)

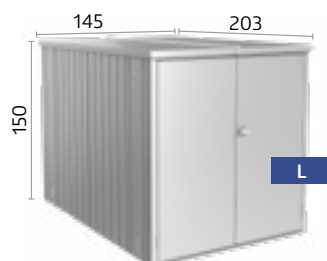

★ Dodatna oprema



Tirnica za kolo

Vpenjalni panel je nameščen na zadnjo steno. Vodilna tirnica je priklenjena na želeno višino in omogoča enostavno uporabo, odstranitev in shranjevanje koles. Možni največ 2 tirnici za kolesa. Največja širina pnevmatike: 70 mm, največja dolžina kolesa: 1,92 m;



Set polic

2 jekleni polici (77 x 26,8 cm) in 2 podporni tirnici.



Električni montažni panel

Zakriti kabli in enostavna montaža stikal in vtičnic (električna oprema na sliki ni vključena). Vključuje 2 podporni tirnici.



Rešitve za temelj

Aluminijast talni okvir/
aluminijasti talni paneli
SmartBase / SmartBase^{PLUS}

Za podrobnosti glejte strani 30 – 33.



StoreMax® vel. 190, kovinsko srebrna

StoreMax®

Rolete gor, kolo ven

Naredi dobro postavo

Neposredno pred hišo, takoj pripravljeno: garaža za kolo, odporna na dež StoreMax® z nosilcem za kolesa BikeHolder ponuja največ shranjevanja na majhnem prostoru – optimalno dizajnirano za dve kolesi. Posebej gladko vodilo za rolete s katerim prihranite moči za kolesarjenje in zavarujete svoje kolo z robustno cilindrično ključavnico.



Kovinsko srebrna



Kovinsko peščeno siva



Kovinsko temno siva



Zgornje rolete lahko odprete ločeno.



Za popolno odpiranje StoreMax® sprednja roleta zdrsne popolnoma nazaj.



Prednosti

- Odporno na dež
- Polkna iz aluminija

Varnost:

- 2-smerni zaklepni mehanizem s cilindrično ključavnico s T-ročajem

Funkcionalnost:

- Enostavno upravljanje zaradi vzmetne opore

Osnovna oprema:

- Nosilec za orodje na notranji strani stranske stene

Informacije o izdelku



Velikost (v cm)

Notranje dimenzije:

188 x 86 cm (Š x V)

Prostornina:

2 odrasli kolesi (prosimo preverite dimenzije vaših koles, za več informacij glejte www.biohort.com)

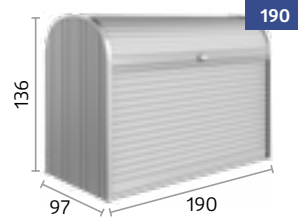

★ Dodatna oprema



Set stojal za kolesa BikeHolder

Osnovna plošča vključno z nastavljivim pritrdilnim lokom se vpne v 2 podporni tirnici in omogoča optimalno parkiranje 2 koles.





HighBoard vel. 200, kovinsko peščeno siva
(z držalom za kolesa BikeHolder kot dodatek)

HighBoard

Prostoren dom za
vaše kolo

Varno spravite vaše dragocenosti

Kolesarjenje ohranja ljudi v formi – in s HighBoard bo vaše kolo absolutno odporno na dež, z integriranim prezračevanjem, posebnimi nosilci za kolesa in robustnim cilindričnem zaklepu, ki varuje pred tatvino. Dve kolesi lahko enostavno shranite in nato uporabljate, tudi zaradi pokrova, ki se ga da odpreti. Tako spontani vožnji s kolesom ni nič na poti.

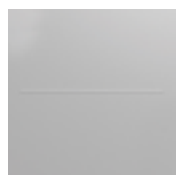

Kovinsko
srebrna



Kovinsko
peščeno siva



Kovinsko
temno siva



Vel. 200 kovinsko peščeno siva z držalom za
kolesa BikeHolder



Prednosti

- Odporno na dež
- Nevidno, vgrajeno prezračevanje
- Privijte in zakovčite proste površine

Varnost:

- Zaklepanje z vrtljivim ročajem cilindrske ključavnice

Funkcionalnost:

- Enostavno odpiranje pokrova zaradi tlačne vzmeti

Osnovna oprema:

- Odpiralo za pokrov za smeti (3 kos)

Informacije o izdelku



Velikost (v cm)

Odpiranje vrat:

167 x 110 cm (Š x V)

Notranje dimenzije:

195 x 76 x 120 cm (Š x D x V)

Prostornina:

2 odrasli kolesi (prosimo preverite dimenzije vaših koles, za več informacij glejte www.biohort.com)

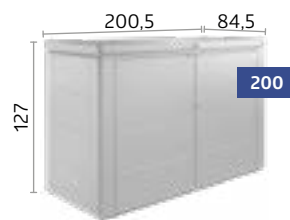

★ Dodatna oprema



Stojalo za kolesa BikeHolder

Osnovna plošča vključno z nastavljivimi pritrdilnimi ročicami se vpne v stransko steno in omogoča optimalno parkiranje 2 koles.



Električni montažni panel

Zakriti kabli in enostavna montaža stikal in vtičnic (električna oprema na sliki ni prikazana).



Nosilci za orodje

Za obešanje na notranji strani vratnega krila. Možna največ 2 nosilca za orodje na vratni panel.



Mreža za shranjevanje

Za shranjevanje majhnih delov. Preprosta montaža na notranjo stran pokrova.



**NAJBOLJ
PRIVLAČEN NAČIN
ZA LOČEVANJE
ODPADKOV**



58 Alex®



60 StoreMax®



62 HighBoard



Dva združena smetnjaka Alex®, kovinsko peščena siva

Alex®

Modularni smetnjak

Sodoben dizajn, pametne podrobnosti

Z novim sistemom za smeti Alex® je mogoče zaporedoma razporediti poljubno število zabojev, tudi pozneje, s čimer je mogoče optimalno prilagoditi ločevalne sisteme. Koš za smeti je mogoče enostavno prevrniti, pritrdilni nosilec ga pritrdi v nagnjenem položaju in olajša polnjenje. Alex® s svojim modernim dizajnom zareže čudovito figuro na vsakem dovozu!

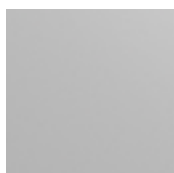

Kovinsko srebrna

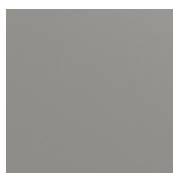

Kovinsko peščeno siva



Kovinsko temno siva



Dva združena smetnjaka Alex®, kovinsko peščena siva



Funkcionalna tla za parkiranje koles



Prednosti

- Zaradi modularne zasnove ga je mogoče po potrebi razširiti
- Vgrajeno prezračevanje
- Stabilna streha za sadilnike
- Odporno na dež

Varnost:

- Zaklepanje z vrtljivim ročajem cilindrske ključavnice

Osnovna oprema:

- Zadrževalna palica za praznjenje smetnjaka
- Funkcionalna tla za parkiranje koles
- Vgrajen organizator za orodje na notranji strani vrat (3 kljukic)

Informacije o izdelku



Velikost (v cm)

Odpiranje vrat:

65 x 118 cm (Š x V)

Na voljo z levim vratnim tečajem

Prostornina:

120 L smetnjak ali

240 L smetnjak

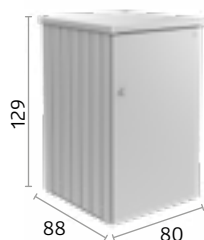

★ Dodatna oprema



Povezovalni element

Povezovalni element pokriva vrzel med dvema smetnjakoma spredaj in zadaj.



Enaka cilindrična ključavnica

Če je uporabljenih več smetnjakov, je dostop možen samo z enim samim ključem.



Police/podporni tirnici (2 kosa)

Pocinkane jeklene police (72 x 24.5 cm) so obešene na podporne tirnice. Možne največ 4 police na en zabojnik za smetnjak.



StoreMax® vel. 160, Kovinsko temno siva

StoreMax®

Oblikovana prevleka za smeti

Elegantno delovanje

Do tri 240-litrsk kante za smeti čarobno in enostavno izginejo za drsnimi roletami. Dvodelni sistem omogoča udobno polnjenje skritih kant z ločenimi zgornjimi roletami – zaradi popolne odprtine pa jih je enostavno odstraniti za praznjenje.



Kovinsko srebrna



Kovinsko peščeno siva



Kovinsko temno siva



Zgornje rolete lahko odprete ločeno.



Za popolno odpiranje StoreMax® sprednja roleta zdrse popolnoma nazaj.



Prednosti

- Odporno na dež
- Polkna iz aluminija

Varnost:

- 2-smerni zaklepni mehanizem s cilindrično ključavnico s T-ročajem

Funkcionalnost:

- Enostavno upravljanje zaradi vzmetne opore

Osnovna oprema:

- Nosilec za orodje na notranji strani stranske stene

Informacije o izdelku



Velikosti (v cm)

Prostornina:

Velikost 120: 2 x 120 L smetnjaki

Velikost 160: 3 x 120 L smetnjaki ali 2 x 240 L smetnjaki (prečno)

Velikost 190: 3 x 120 L smetnjaki ali 3 x 240 L smetnjaki

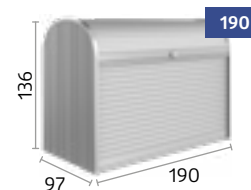
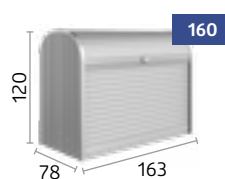
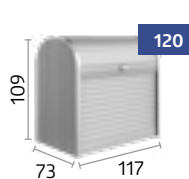

★ Dodatna oprema



Set kotnih polic (ustreza le za vel. 120 & 160)

2 polici (trikotna oblika) s podpornimi tirnicami, 5-kratno nastavljivi po višini, možna preprosta naknadna vgradnja brez orodja, možna montaža po izbiri levo ali/in desno.





HighBoard vel. 200, Kovinsko srebrna

HighBoard

Nekaj uglajenega na
sprednjem vrtu

Neugledno lepo pospravljeno

Kante za smeti niso lepe za gledat razen, če izginejo za lepim industrijskim dizajnom. Poleg tega HighBoard dovoli enostavno polnjenje in praznjenje, zaradi prostornih drsnih vrat in dodatnim pokrovom. In robustna cilindrična ključavnica preprečuje odlaganje tujih odpadkov.

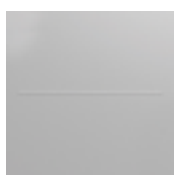

Kovinsko
srebrna



Kovinsko
peščeno siva



Kovinsko
temno siva



Vel. 200, kovinsko peščeno siva



Prednosti

- Odporno na dež
- Nevidno, vgrajeno prezračevanje
- Privijte in zakovičite proste površine

Varnost:

- Zaklepanje z vrtljivim ročajem cilindrske ključavnice

Funkcionalnost:

- Enostavno odpiranje pokrova zaradi tlačne vzmeti

Osnovna oprema:

- Odpiralo za pokrov za smeti (3 kos)

Informacije o izdelku



Velikosti (v cm)

Odpiranje vrat:

Velikost 160: 140 x 100 cm (Š x V)

Velikost 200: 167 x 110 cm (Š x V)

Prostornina:

Velikost 160: 3 x 120 L smetnjaki

Velikost 200: 3 x 120 L smetnjaki ali 3 x 240 L smetnjaki

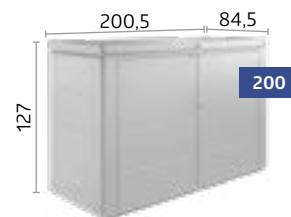
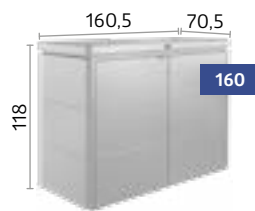

★ Dodatna oprema



Nosilci za orodje

Za obešanje na notranji strani vratnega krila.

Možna največ 2 nosilca za orodje na vratni panel.



TUKAJ JAZ
USPEVAM



66 Visoke grede



68 Belvedere®



72 DaVinci®



Visoka greda 2 x 1, kovinsko srebrna

Visoke grede

Bistro pridelovanje

Odlična možnost za najboljši pridelek

Visoke grede olajšajo gojenje in povečajo žetev - vendar samo visoke grede Biohort z inteligentnim dizajnom in praktično funkcionalnostjo odlično dopolnjuje najlepši hobi na svetu. Premišljeni detajli poskrbijo za zanimivo podobo, ki pa nudi mnogo več kot zgolj lep videz!



Kovinsko srebrna

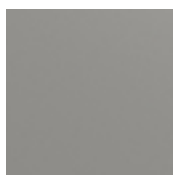

Kovinsko peščeno siva



Kovinsko temno siva



Velikost 2x1, kovinsko temno siva z zaščito proti zmrzali v kovinsko peščeno sivi



Prednosti

- Zelo trpežen
- Hitro sestavljeno – samo 8 vijakov
- Optimalna delovna višina
- Privijte in zakovite proste površine

Varnost:

- Integrirana zaščita proti glodalcem iz steklenih vlaken

Funkcionalnost:

- Po želji so na voljo zaščita pred polži, letev, zaščita proti zmrzali, rešetke in vmesno dno
- Drsne stranske stene omogočajo enostavno praznjenje
- Odprtina za namakalno cev
- Idealno mesto za recikliranje vrtnih ostankov

Informacije o izdelku



Velikosti (v cm)

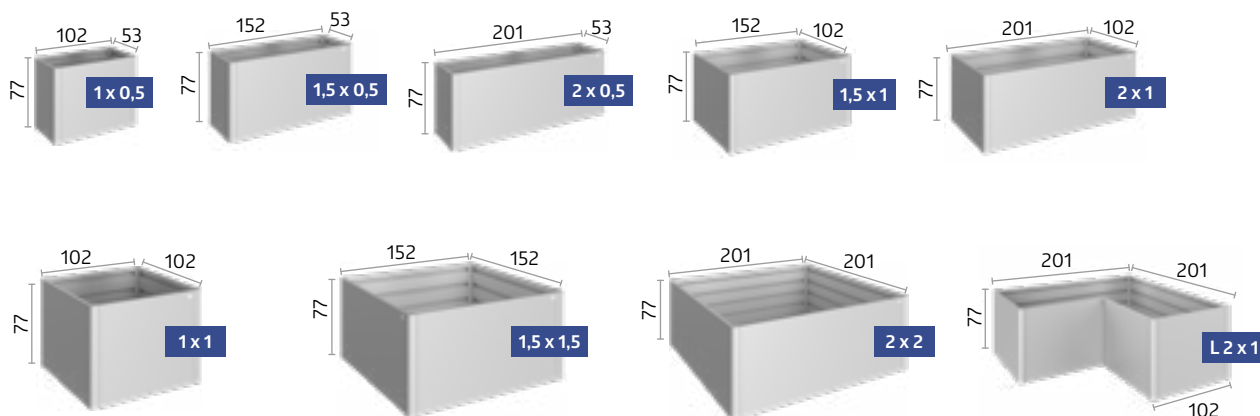

★ Izbirna dodatna oprema je na voljo na straneh 70 – 71.



Belvedere® L150^{MAXI}, Kovinsko peščeno siva

Belvedere®

Izkušen dizajn

Center pozornosti za vašo teraso

S širino le 50 cm visoka greda Belvedere® ustvarja prostor za posebne ideje: kot ločevalnik sobe, zapolni teraso in vrt ter idealno paše na balkon. Ta izdelek vam odpre popolnoma nove možnosti dizajna.



Kovinsko srebrna

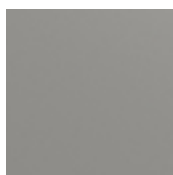

Kovinsko peščeno siva



Kovinsko temno siva



Vel. L100, Kovinsko srebrna z reškami



Prednosti

- Zelo trpežen
- Hitra Montaža
- Privijte in zakovičite proste površine

Varnost:

- Integrirana zaščita proti glodalcem iz steklenih vlaken

Funkcionalnost:

- Oblazinjenje, rešetka, zaslon za zasebnost in vložek za korito so na voljo po izbiri
- Odprtina za namakalno cev

Osnovna oprema:

- Vmesno dno

Informacije o izdelku





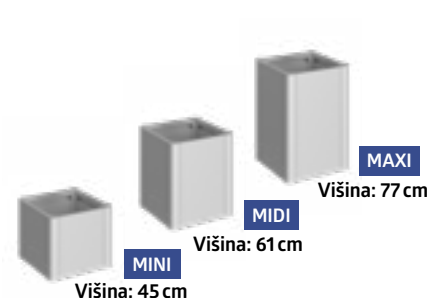
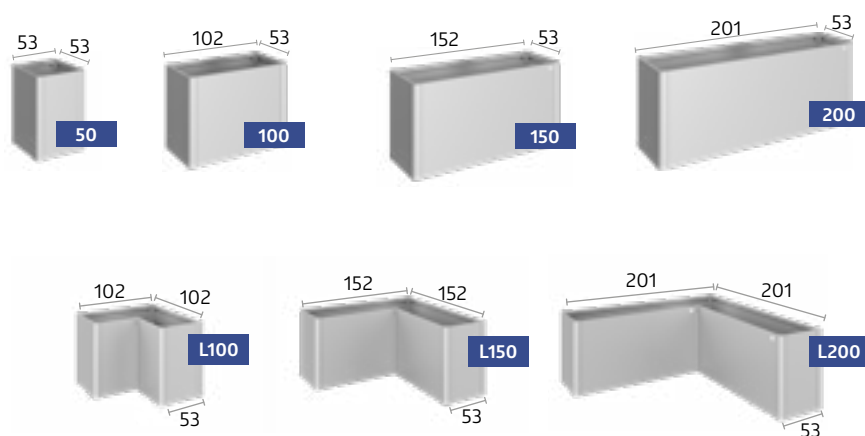















Velikosti (v cm)



Nasvet: Vse velikosti so na voljo v treh različnih višinah!

★ Izbirna dodatna oprema je na voljo na straneh 70 – 71.

 **Osnovna oprema**
 **Dodatki kot opcija**

| | | Visoke grede | Belvedere® |
|----|---|---|---|
| 01 | Drсни panel* Enostavno praznjenje z drsnimi paneli. |  | |
| 02 | Priprava za namakanje Prehod za namakalno cev na ozki stranski steni (velikost: 17 x 17 mm, razen visoka greda 2 x 2 in 1,5 x 1,5). |  |  |
| 03 | Zaščita pred glodalci Integrirana zaščita proti glodalcem iz steklenih vlaken. Je vstavljena pred polnjenjem. |  |  |
| 04 | Vmesno dno* Vmesno dno zmanjša prostornino korita in potrebne prsti, ki vam prihrani tako denar kot dragocen čas. Postavimo ga na drugo valovito površino med postavitvijo. |  |  |
| 05 | Zaščita proti zmrzali* Učinkovita zaščita pred zmrzaljo zaradi 4 drsnih panelov, ki jih lahko enostavno odstranite. Odpornost na nevihto in opremljena z odvodom za deževnico (ustreza le za velikosti 2x1). Ni mogoče kombinirati z rešetko (09). |  | |
| 06 | Zaščita pred polži* Postavljena je na vrh visoke grede. Lahko se kombinira zaščito pred zmrzaljo (05). Ni na voljo za velikosti L. |  |  |
| 07 | Profil* Profili so pritrjeni na talni okvir in nameščeni na trato. Visoka greda se nato namesti na letve in pritrdi (ni je mogoče namestiti pozneje). Širina: 6,7 cm |  |  |
| 08 | Vložek za sadilnik Plastični vložek (velikost: 0,5 x 0,5 m) za lažje sajenje se postavi na vmesno dno. Brez težav lahko zvrzate luknje za drenažo. | |  |
| 09 | Rešetka* Rešetka je pritrjena neposredno na visoko gredo. Ni mogoče kombinirati z zaščito proti zmrzali (05) ali z zaščito proti polžem (06). Višina: 91 cm |  |  |
| 10 | Zaslon za zasebnost* z ali brez obarvanih steklenih panelov Zaslon za zasebnost skupaj z visoko gredo tvori dekorativno mejo in ne služi le kot pogled, ampak tudi kot zaščita pred vetrom. Ni mogoče kombinirati z zaščito proti zmrzali (05) ali z zaščito proti polžem (06). Višina: 91 cm Napotek: Na mestih, ki so izpostavljena vetru, obstaja velika nevarnost prevrnitve izdelka z zaslonom zasebnosti, zato je nujno, da se zagotovi ustrezno ozemljitveno pritrdišče - s priloženimi pritrtilnimi materiali. |  |  |
| 11 | Višine-različice Tri višine sadilnika omogočajo uporabo na zahtevo. Višina: 45 cm (Mini), 61 cm (Midi) in 77 cm (Maxi) | |  |

*Narejeno iz pocinkano in poliamidno barvanega jekla.



01 Drсни panel



02 Priprava za namakanje



03 Zaščita pred glodalci



04 Vmesna dno



05 Zaščita proti zmrzali



06 Zaščita pred polži



07 Profil



08 Vložek za sadilnik



09 Rešetka



10 Zaslón za zasebnost z ali brez zatemnjenega steklenega panela

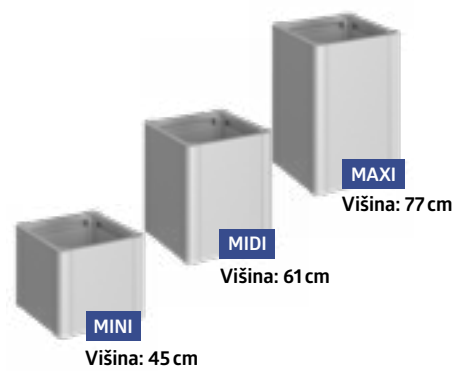

11 Višin-različice

Ali iščete individualno rešitev?

DaVinci®

Sistem vrtnih korit





DaVinci®, Kovinsko pečeno siva
Kombinacija različnih višin, dolžin, z zaslonom za zasebnost in rešetkami

DaVinci®

Fleksibilen sistem vrtnih korit

Neomejena individualnost

V skladu z vašimi željami, lahko sistem vrtnih korit DaVinci® oblikujete sami. Od visoke grede z višinsko lestvico do zaslona za zasebnost in obrob terase – možnosti so brez omejitev. Osnovne module v različnih različicah je mogoče kombinirati posamezno. Sistem vrtnih korit DaVinci® lahko s pomočjo 3D-konfiguratorja vizualizirate s samo nekaj kliki.

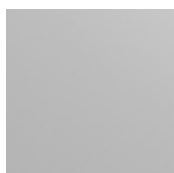

Kovinsko
srebrna

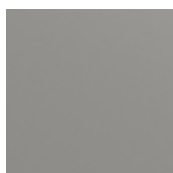

Kovinsko
pečeno siva

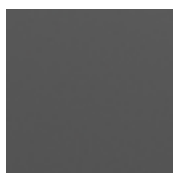

Kovinsko
temno siva



DaVinci® kot cvetlično korito
Kombinacija različnih višin in dolžin.



Prednosti

- Individualna možnost konfiguracije
- Zelo trpežen
- Na voljo v različnih dolžinah, višinah in kombinacijah
- Privijete in zakovčite proste površine

Funkcionalnost:

- Zaslona za zasebnost in rešetke lahko namestite po želji
- Idealno kot meja na terasi

Osnovna oprema:

- Vmesno dno

Informacije o izdelku



3 višine, 4 dolžine, 3 barve in neskončno možnosti

Možne višine od 45 cm do 77 cm in dolžine od 50 cm do 200 cm.

Zahvaljujoč modularni konstrukciji, vaše želje niso omejene. Osnovni moduli se lahko uredijo v katerem koli vrstnem redu. Vrata in okna lahko prosto namestite glede na vaša pričakovanja.

Konfigurirajte svoj sistem vrtnih korit DaVinci® zdaj!
biohort.com/konfiguracija-produktov



Konfigurirajte svoj sistem vrtnih korit DaVinci® zdaj!
www.biohort.com/konfiguracija-produktov ali zgornjo kodo QR.

Prilagodljive, priročne in vsestranske konfiguracije



DaVinci® kot zaslon za zasebnost
Kombinacija različnih višin, dolžin in dveh zaslonov za zasebnost.

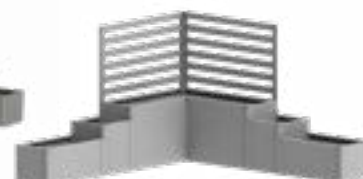

DaVinci® kot meja za teraso
Kombinacija različnih višin, dolžin in dveh rešetk.

A modern, dark-colored metal fire pit with a fire burning brightly inside. The fire pit is in the foreground, and the fire is bright yellow and orange. In the background, there is a large, dark-colored metal log storage rack filled with neatly stacked logs. The rack is made of dark metal and has a flat top. The logs are stacked in a neat, organized manner. The background is a plain, light-colored wall. The overall scene is outdoors, and the lighting is bright, suggesting a sunny day.

VSE ZA
ZUNANJO
OAZO



76 Zasebni zaslon



78 MonAmi®



79 Charly®



80 WoodStock®



Zaslon za zasebnost s panelom iz akrilnega stekla
Kovinsko temno siva

Zaslon za zasebnost

Dekoratívna točka pozornosti

Del zasebnosti

Naš zaslon za zasebnost ne ščiti samo pred radovednimi očmi, temveč tudi od vetra in neposredne sončne svetlobe. S preprostim vtičnim sistemom lahko elemente posamično razširite. Ne glede na to, ali je prosto stoječ ali neposredno na steni hiše - zaslon za zasebnost Biohort je popolna meja za vašo vrtno oazo.

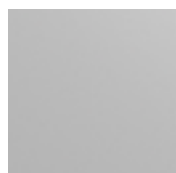

Kovinsko srebrna

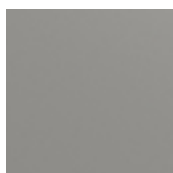

Kovinsko peščeno siva

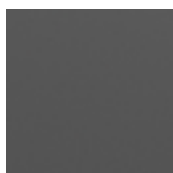

Kovinsko temno siva

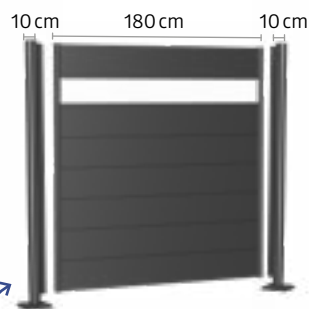

Zaslon za zasebnost sestavljajo: Stenski paneli in stebri

Za površinsko sidranje lahko stebričke uporabljate kot začetni, končni, kotni ali povezovalni steber za panele zaslona za zasebnost.



Prednosti

- Individualna možnost konfiguracije
- Zelo trpežen
- Enostavna Montaža
- Zasebnost, veter in sončni zaslon
- Privijte in zakovčite proste površine

Varnost:

- Visoka odpornost proti vetru zaradi dobro preišljenega sidranja na tleh

Funkcionalnost:

- Možna je samostojna montaža ali priključitev na steno hiše in podobno
- Montažni dodatki so po želji na voljo (oglejte si tehnične podrobnosti)

Informacije o izdelku



Velikosti (v cm)

Stebri:

Nastavljiva višina: do 25 cm
Premer: 10 cm

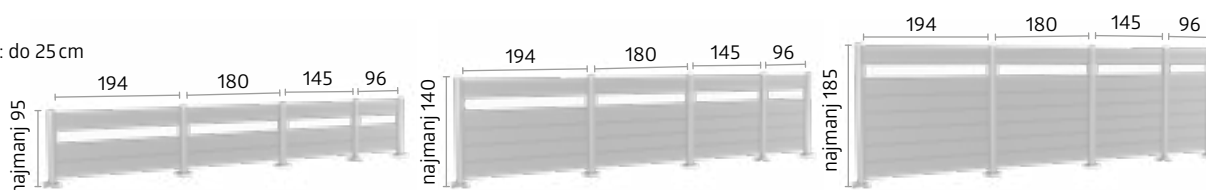

★ Dodatna oprema

Sestavni deli

Stenski paneli (s paneli iz stekla ali brez njih) in ustrezni stebri so potrebni za zaslon za zasebnost.

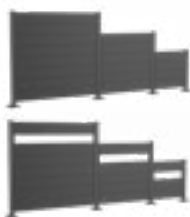

Kombinacije zaslona za zasebnost

Zaslon za zasebnost lahko podaljšate v ravni črti in pod različnimi 90° koti.



Vse širine in višine so združljive druga z drugo, kar omogoča tudi stopnjevanje višine.



Varianta 1: Stebriček za pritrditev, nastavljiv po višini do 25 cm

Osnovna plošča je privita na betonski temelj, odporen proti zmrzali, s priloženimi sidri iz nerjavečega jekla (na voljo kot opcija). Montaža na terase ali lesene/WPC plošče ne zadostuje.



Varianta 2: Za namestitev v betonu, nastavljivo po višini do 25 cm

S to opcijo je steber postavljen neposredno v betonski temelj. Velikost temeljnih točk: najmanj 50 x 50 cm (odvisno od tal) najnižja globina: 80 cm (odvisno od višine zaslona za zasebnost)

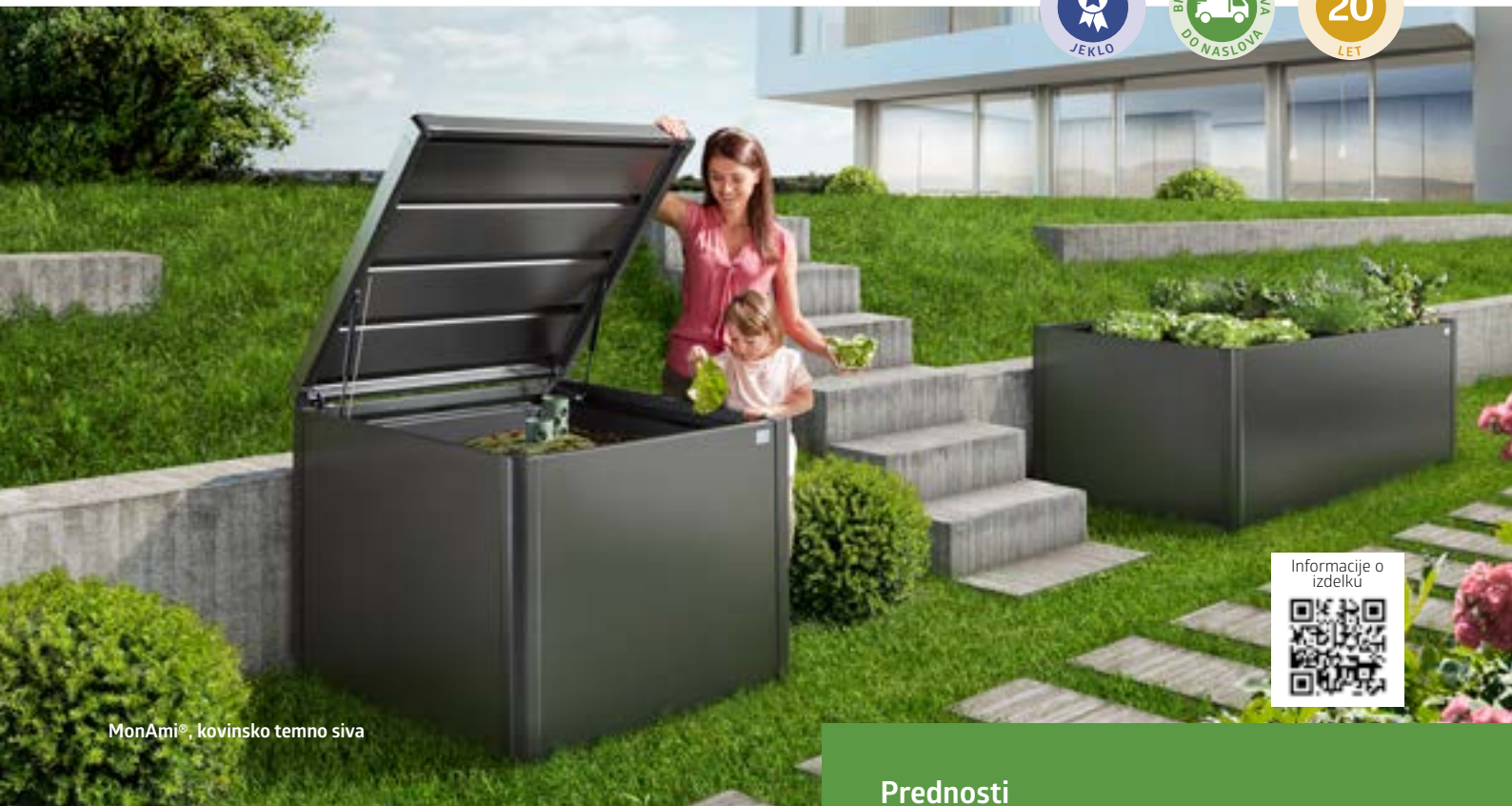

MonAmi®, kovinsko temno siva

MonAmi®

Komposter

Kompostnik MonAmi® je na vrtu vaš prijatelj in združuje funkcionalnost s stilskim videzom: na zunanji strani plemenita, gladka površina, v notranjosti z vsem kar potrebuje učinkovito kompostiranje. Dve centralno nameščeni prezračevalni cevi ustvarjata učinek dimnika in zagotavljata zanesljivo cirkulacijo zraka, medtem ko obodna odprtina pod pokrovom zagotavlja, da se toplota prenese iz notranjosti. Tudi kompostiranje lahko postane privlačno!

Prednosti

- Zelo trpežen
- Privijete in zakovčite proste površine

Funkcionalnost:

- Integrirana zaščita proti glodalcem iz steklenih vlaken

Osnovna oprema:

- Prezračevalni sistem zagotavlja optimalen postopek gnitja
- Drsni sprednji stenski panel omogoča udobno in enostavno praznjenje
- Enostavno odpiranje zaradi plinske vzmeti

Velikost (v cm)

Prostornina:

725 l

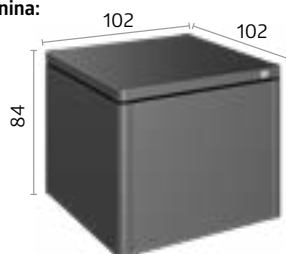

Kovinsko temno siva

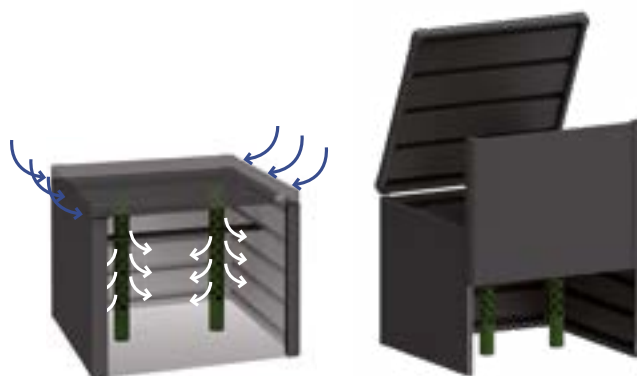

Prezračevalne cevi

Dve centralno nameščeni prezračevalni cevi ustvarjata učinek dimnika in zagotavljata zanesljivo cirkulacijo zraka, medtem ko obodna odprtina pod pokrovom zagotavlja, da se toplota prenese iz notranjosti.

Drsni panel

Drsni sprednji stenski panel omogoča udobno in enostavno praznjenje.

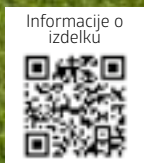

Charly® vel. 2

Charly®

Garaža za robotsko kosilnico

Zavetje pred dežjem je najmanj kar si vaša robotska kosilnica zasluži in je bistvenega pomena za zaščito vašega robota. Primerna za vse komercialno dostopne modele, robotska garaža Charly® ponuja vse udobje, ki ga roboti in lastniki potrebujejo. Zgibni pokrov z zaklepom omogoča enostaven dostop do nadzornega panela.

Prednosti

Varnost:

- Zložljivi mehanizem zaklepanja
- Kotni ščitniki
- Vklj. zemeljski pritrdilni vijaki

Funkcionalnost:

- Enostaven dostop do nadzornega panela zaradi zložljivega pokrova

Velikost (v cm)

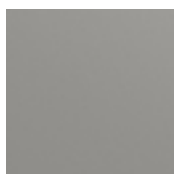
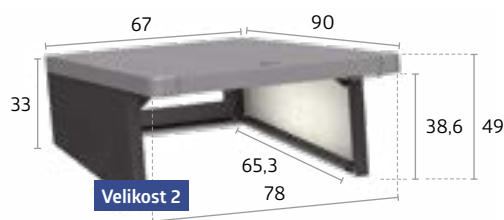

Pokrov:
Kovinsko
peščeno siva



Stranske stene:
Kovinsko
temno siva



Zložljivi mehanizem zaklepanja

Zgibni pokrov z zaklepom omogoča enostaven dostop do nadzornega panela.



WoodStock® vel. 230, kovinsko temno siva

WoodStock®

Vsestranski

Prostor za skladiščenje drv in omara za orodje v enem

Nič ne ustvari prijetnejšega vzdušja kot vroč ogenj, ki gori v kaminu v mrzlih zimskih dneh. Vendar, kam z drvimi za kamin? WoodStock® na to vprašanje odgovori na čist in trajen način. Poleti ponuja veliko prostora za vrtno pohištvo in vrtno orodje. Posebej praktično se izkaže tudi možnost vgradnje v steno hiše.



Kovinsko srebrna



Kovinsko peščeno siva



Kovinsko temno siva



WoodStock® vel. 300, kovinsko peščeno siva



Prednosti

- Stabilnost zaradi masivnega aluminijastega okvirja

Varnost:

- Vgrajen strešni žleb na sprednji strani strehe
- Univerzalno uporabno kot vrtno orodje
- Širok nabor dodatkov

Funkcionalnost:

- Vijaki in sidra za pričvrstitev v tla

Informacije o izdelku



Velikosti (v cm)

Prostornina:

Velikost 150: 2,1m³

Velikost 230: 3,1m³

Velikost 300: 4 m³

Možno je shranjevanje lesa v dveh vrstah (največja dolžina drv: 35 cm)

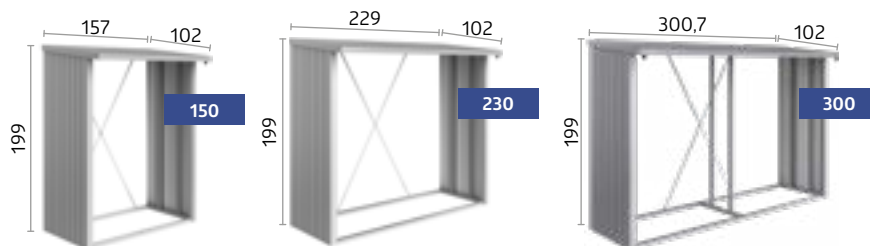

★ Dodatna oprema



Aluminijasti talni paneli

Kakovostna tla iz aluminijaste rebraste pločevine ščiti shranjen les in orodja pred vlago.



Paket vrat

(ustreza le za vel. 150 in 230)

Dvokrilna vrata s T-kljuko, in cilindrično ključavnico in sistemom za organiziranje na notranjih straneh vrat, odpiranje vrat: 135 x 171 cm (Š x V).



Zadnja stena

Narejeno iz pocinkanega, poliamidno obarvanega jekla.

Zakaj kovina:

- + Ni potrebno barvanje
- + Kakovostno jeklo Biohort še po desetletju ohrani svoje dimenzije.
- + Vroče pocinkana jeklena plošča, ki jo uporablja Biohort s poliamidnim žganim lakiranjem je odporna na ogenj in je skladna z EN 13501-1 (razred "A1").
- + Tudi vrhunski nemški proizvajalci avtomobilov zaupajo istim jeklenim ploščam kot mi.



Ali ste vedeli?



Preiskus stabilnosti

Znanstveno nadzorovan preizkus v vetrovniku Dunajske tehnološke univerze potrjuje, da lahko Biohort hiške za orodje prenesejo obremenitve vetra do 150 km/h (vetrna sila 12), če so pravilno montirane in zasidrane. Optimalno konstruirani profili in uporaba navojnih vijakov iz nerjavečega jekla prav tako prispevajo k stabilnosti naših izdelkov.



Material

Biohort uporablja **vroče pocinkano jeklo** z dodatnim **emajliranjem v peči** s poliamidom za svoje izdelke. Biohort zato zagotavlja **20-letno garancijo** proti koroziji s čisto vestjo. Pogoj za to je, da se ne shranjujejo agresivne snovi (npr. klor, sol itd.) ter da niso prisotni kakšni agresivni vremenski pogoji kot npr. bližina morja ali vpliv soli za posipavanje.



Biohort barve

Uporabljeni barvni laki so izdelani posebej za nas in ne ustrezajo nobeni **RAL številki**. Ker imajo Biohortovi prodajalci na voljo izložbene vzorce oz. originalne barvne vzorce, priporočamo, da jih pred nakupom obiščete. Poleg tega lahko zahtevate brezplačne vzorce materiala (vzorčne liste barv) na naši spletni strani!



Trajnost je naša trditev

Kot avstrijsko družinsko podjetje, se že več kot 30 let zavzemamo za brezkompromisno trajnost. Zavedamo se svoje odgovornosti in vedno delujemo v skladu s kredo: **Današnja dejanja odločilno vplivajo na jutri – gospodarsko, ekološko in družbeno!**

Imeti rad okolje

Osredotočeni smo na trajnostno in okolju prijazno proizvodnjo. Izdelki Biohort imajo **zelodolgo življenjsko dobo** in predelane jeklene plošče je možno 100 % reciklirati. Kratka dostava in transportne razdalje zagotavljajo nizke CO₂ emisije in naša **embalaža** je skoraj v celoti narejena iz recikliranega materiala. Prevoz znotraj podjetja poteka 100% z **električnimi vozili**.

Vse naše poslovne stavbe so opremljene s **fotovoltaičnimi sistemi**. S sončno energijo, ki jo proizvajamo sami, pokrivamo tretjino letnih potreb po električni energiji v naši proizvodnji. Trenutno pokrivamo 10% potreb po ogrevalni energiji v stavbah našega podjetja s **toplotnimi črpalkami** in v prihodnosti še dodatnih 50% z **na biomaso** iz naših ostankov lesa. Skoraj polovico vseh naših potreb po energiji lahko dosežemo iz lastnih, trajnostnih virov.



Jeklo je 100%
reciklirano



Lokalnih
dobaviteljev





Proizvodnja v
Avstriji



Trajnostnih
energetski viri

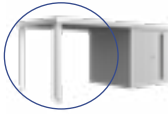
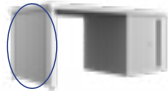
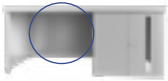
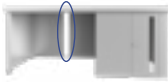

Vrtna hiška Neo

| Neo | Velikost | Zunanje mere* | Notranje mere | Mera temelja | Teža | Koda EAN | | |
|---|--------------|------------------|-----------------|--------------|-------|------------------------|------------------------|------------------------|
| | | Š x D x V (cm) | Š x D x V (cm) | Š x D (cm) | (kg) | Kovinsko srebrna | Kovinsko pečeno siva | Kovinsko temno siva |
| S standardnimi vrati, odpiranje vrat: 83 x 200 cm (Š x V), nosilec desnih vrat | | | | | | | | |
|  | 1A | 180 x 180 x 222 | 164 x 164 x 208 | 173 x 173 | 211,5 | 9003414 81003 7 | 9003414 87003 1 | 9003414 85003 3 |
| | 2A | 180 x 236 x 222 | 164 x 220 x 208 | 173 x 229 | 243,7 | 9003414 81006 8 | 9003414 87006 2 | 9003414 85006 4 |
| | 3A | 180 x 292 x 222 | 164 x 276 x 208 | 173 x 285 | 304,4 | 9003414 81009 9 | 9003414 87009 3 | 9003414 85009 5 |
| | 4A | 180 x 348 x 222 | 164 x 332 x 208 | 173 x 341 | 335,8 | 9003414 81014 3 | 9003414 87014 7 | 9003414 85014 9 |
| | 1B | 236 x 180 x 222 | 220 x 164 x 208 | 229 x 173 | 245,9 | 9003414 81029 7 | 9003414 87029 1 | 9003414 85029 3 |
| | 2B | 236 x 236 x 222 | 220 x 220 x 208 | 229 x 229 | 284,7 | 9003414 81034 1 | 9003414 87034 5 | 9003414 85034 7 |
| | 3B | 236 x 292 x 222 | 220 x 276 x 208 | 229 x 285 | 349,2 | 9003414 81040 2 | 9003414 87040 6 | 9003414 85040 8 |
| | 4B | 236 x 348 x 222 | 220 x 332 x 208 | 229 x 341 | 392,9 | 9003414 81044 0 | 9003414 87044 4 | 9003414 85044 6 |
| | 1C | 292 x 180 x 222 | 276 x 164 x 208 | 285 x 173 | 311,9 | 9003414 81082 2 | 9003414 87082 6 | 9003414 85082 8 |
| | 2C | 292 x 236 x 222 | 276 x 220 x 208 | 285 x 229 | 348,7 | 9003414 81085 3 | 9003414 87085 7 | 9003414 85085 9 |
| | 3C | 292 x 292 x 222 | 276 x 276 x 208 | 285 x 285 | 433,9 | 9003414 81089 1 | 9003414 87089 5 | 9003414 85089 7 |
| | 4C | 292 x 348 x 222 | 276 x 332 x 208 | 285 x 341 | 474,7 | 9003414 81092 1 | 9003414 87092 5 | 9003414 85092 7 |
| | 1D | 348 x 180 x 222 | 332 x 164 x 208 | 341 x 173 | 340,1 | 9003414 82024 1 | 9003414 89024 4 | 9003414 86024 7 |
| | 2D | 348 x 236 x 222 | 332 x 220 x 208 | 341 x 229 | 383,5 | 9003414 82028 9 | 9003414 89028 2 | 9003414 86028 5 |
| | 3D | 348 x 292 x 222 | 332 x 276 x 208 | 341 x 285 | 421,2 | 9003414 82031 9 | 9003414 89031 2 | 9003414 86031 5 |
| | 4D | 348 x 348 x 222 | 332 x 332 x 208 | 341 x 341 | 515 | 9003414 82034 0 | 9003414 89034 3 | 9003414 86034 6 |
| Z dvojnimi vrati, odpiranje vrat: 167 x 200 cm (Š x V) | | | | | | | | |
| | 1B | 236 x 180 x 222 | 220 x 164 x 208 | 229 x 173 | 257,6 | 9003414 81060 0 | 9003414 87060 4 | 9003414 85060 6 |
| | 2B | 236 x 236 x 222 | 220 x 220 x 208 | 229 x 229 | 296,7 | 9003414 81063 1 | 9003414 87063 5 | 9003414 85063 7 |
| | 3B | 236 x 292 x 222 | 220 x 276 x 208 | 229 x 285 | 361 | 9003414 81069 3 | 9003414 87069 7 | 9003414 85069 9 |
| | 4B | 236 x 348 x 222 | 220 x 332 x 208 | 229 x 341 | 400 | 9003414 81072 3 | 9003414 87072 7 | 9003414 85072 9 |
| | 1C | 292 x 180 x 222 | 276 x 164 x 208 | 285 x 173 | 323,9 | 9003414 82005 0 | 9003414 89005 3 | 9003414 86005 6 |
| | 2C | 292 x 236 x 222 | 276 x 220 x 208 | 285 x 229 | 360,4 | 9003414 82008 1 | 9003414 89008 4 | 9003414 86008 7 |
| | 3C | 292 x 292 x 222 | 276 x 276 x 208 | 285 x 285 | 441 | 9003414 82011 1 | 9003414 89011 4 | 9003414 86011 7 |
| | 4C | 292 x 348 x 222 | 276 x 332 x 208 | 285 x 341 | 485,5 | 9003414 82014 2 | 9003414 89014 5 | 9003414 86014 8 |
| | 1D | 348 x 180 x 222 | 332 x 164 x 208 | 341 x 173 | 351,9 | 9003414 82044 9 | 9003414 89044 2 | 9003414 86044 5 |
| | 2D | 348 x 236 x 222 | 332 x 220 x 208 | 341 x 229 | 390,5 | 9003414 82048 7 | 9003414 89048 0 | 9003414 86048 3 |
| | 3D | 348 x 292 x 222 | 332 x 276 x 208 | 341 x 285 | 479,3 | 9003414 82051 7 | 9003414 89051 0 | 9003414 86051 3 |
| | 4D | 348 x 348 x 222 | 332 x 332 x 208 | 341 x 341 | 526,7 | 9003414 82054 8 | 9003414 89054 1 | 9003414 86054 4 |
| Dodatki | | | | | | | | |
| Stranski nadstrešek za vrtno hiško Neo | | | | | | | | |
|  | 2A-2D | 300 x 235 x 220 | | | 226,8 | 9003414 81026 6 | 9003414 87026 0 | 9003414 85026 2 |
| | 3A-3D | 300 x 291 x 220 | | | 287,3 | 9003414 81036 5 | 9003414 87036 9 | 9003414 85036 1 |
| | 4A-4D | 300 x 347 x 220 | | | 319,3 | 9003414 81046 4 | 9003414 87046 8 | 9003414 85046 0 |
| Stranska stena za stranski nadstrešek | | | | | | | | |
|  | 2A-2D | 203 x 4,3 x 200 | | | 65,5 | 9003414 81028 0 | 9003414 87028 4 | 9003414 85028 6 |
| | 3A-3D | 259 x 4,3 x 200 | | | 72,2 | 9003414 81038 9 | 9003414 87038 3 | 9003414 85038 5 |
| | 4A-4D | 315 x 4,3 x 200 | | | 89,7 | 9003414 81048 8 | 9003414 87048 2 | 9003414 85048 4 |
| Zadnja stena za stranski nadstrešek | | | | | | | | |
|  | 2A-4D | 299 x 4,3 x 200 | | | 88,6 | 9003414 81098 3 | 9003414 87098 7 | 9003414 85098 9 |
| Akrilni stekleni panel za stranski nadstrešek | | | | | | | | |
|  | 2A-4D | 31,8 x 4,2 x 200 | | | 7 | 9003414 47934 0 | 9003414 47984 5 | 9003414 47954 8 |
| FloraBoard za stranski nadstrešek | | | | | | | | |
|  | 2A-4D | 84 x 24 x 197 | | | 11,9 | 9003414 47036 1 | 9003414 47086 6 | 9003414 47056 9 |

*najvišja točka, vključno s previsom strehe

| Temeljni dodatki / Temelj primeren za | Koda EAN Aluminijast talni okvir | Koda EAN Aluminijasti talni paneli | Koda EAN SmartBase | Koda EAN SmartBase ^{PLUS} |
|--|---|---|---|---|
| Neo |  |  |  |  |
| 1A | 9003414 41014 5 | 9003414 48014 8 | 9003414 43950 4 | 9003414 43450 9 |
| 1B, 2A | 9003414 41024 4 | 9003414 48024 7 | 9003414 43954 2 | 9003414 43454 7 |
| 1C, 3A | 9003414 41034 3 | 9003414 48034 6 | 9003414 43955 9 | 9003414 43455 4 |
| 1D, 4A | 9003414 41044 2 | 9003414 48044 5 | 9003414 43956 6 | 9003414 43456 1 |
| 2B | 9003414 41040 4 | 9003414 48040 7 | 9003414 43918 4 | 9003414 43418 9 |
| 2C, 3B | 9003414 41054 1 | 9003414 48054 4 | 9003414 43960 3 | 9003414 43460 8 |
| 2D, 4B | 9003414 41067 1 | 9003414 48064 3 | 9003414 43962 7 | 9003414 43462 2 |
| 3C | 9003414 41074 9 | 9003414 48074 2 | 9003414 43965 8 | 9003414 43465 3 |
| 3D, 4C | 9003414 41084 8 | 9003414 48084 1 | 9003414 43970 2 | 9003414 43470 7 |
| 4D | 9003414 41094 7 | 9003414 48094 0 | 9003414 43974 0 | 9003414 43474 5 |

Napotek: Udarna kladiva si lahko sposodite pri katerikoli dobro založeni specializirani trgovini, vendar pa je potreben sveder na voljo pri Biohortu.

Sveder Ø 40 x 570 mm za vpenjalno glavo SDS-MAX Ø 18 mm (za SmartBase^{PLUS})

9003414 **43410** 3

Napotek: V kombinaciji z dodatnimi vrati je potreben dodaten paket za SmartBase in SmartBase^{PLUS}.

Dodatni paket temelja

9003414 **43505** 6

9003414 **43405** 9

Napotek: Če je talni okvir položen neposredno na podlaga iz prodra (približno 10 cm gramoz, brez temeljev ali plošč), so za pritrnitev na tla potrebna zemeljska sidra. Stranka morzagotovitvi odpornost proti nevihti. Za velikosti 1A, 1B, 2A, 2B: 8 kosov skupaj; za velikosti 1C, 3A, 1D, 4A: 10 kosov skupaj; za velikosti 2C, 3B, 2D, 4B: 14 kosov skupaj; za velikosti 3C, 3D, 4C, 4D: potrebujete 16 kosov skupaj.

| | | |
|-------------|---------------|------------------------|
| Talno sidro | paket 4 kosov | 9003414 41004 6 |
| | paket 6 kosov | 9003414 41006 0 |

| Notranja oprema primeren za | | Koda EAN | Koda EAN |
|--------------------------------|---------------|------------------------|------------------------|
| Standardna vrata | Dvojna vrata | Notranji paneli | Izolacija |
| 1A | | 9003414 46051 5 | 9003414 46081 2 |
| 1B, 2A | | 9003414 46052 2 | 9003414 46082 9 |
| | 1B | 9003414 46053 9 | 9003414 46081 2 |
| 1C, 3A | | 9003414 46056 0 | 9003414 46084 3 |
| | 1C | 9003414 46057 7 | 9003414 46082 9 |
| 1D, 4A | | 9003414 46058 4 | 9003414 46086 7 |
| | 1D | 9003414 46061 4 | 9003414 46084 3 |
| 2B | | 9003414 46054 6 | 9003414 46084 3 |
| | 2B | 9003414 46055 3 | 9003414 46082 9 |
| 2C, 3B | | 9003414 46059 1 | 9003414 46086 7 |
| | 2C, 3B | 9003414 46060 7 | 9003414 46084 3 |
| 2D, 4B | | 9003414 46062 1 | 9003414 46088 1 |
| | 2D, 4B | 9003414 46064 5 | 9003414 46086 7 |
| 3C | | 9003414 46063 8 | 9003414 46088 1 |
| | 3C | 9003414 46065 2 | 9003414 46086 7 |
| 3D, 4C | | 9003414 46066 9 | 9003414 46090 4 |
| | 3D, 4C | 9003414 46067 6 | 9003414 46088 1 |
| 4D | | 9003414 46068 3 | 9003414 46093 5 |
| | 4D | 9003414 46069 0 | 9003414 46090 4 |

| Dodatki | | Mere Š x D x V (cm) | Koda EAN | | |
|---------------------------|---------------|---------------------|------------------------|------------------------|------------------------|
| Dodatki v ujemajoči barvi | | | Kovinsko srebrna | Kovinsko peščeno siva | Kovinsko temno siva |
| Panel iz pravega stekla | zatemnjeno | 32 x 3,3 x 207 | 9003414 47034 7 | 9003414 47084 2 | 9003414 47054 5 |
| Dodatna vrata | | 83 x 3 x 203 | 9003414 81002 0 | 9003414 87002 4 | 9003414 85002 6 |
| Nosilci za orodje | paket 2 kosov | 30 x 5 x 3,5 | 9003414 47032 3 | 9003414 47082 8 | 9003414 47052 1 |
| FloraBoard | | 84 x 24 x 205 | 9003414 47035 4 | 9003414 47085 9 | 9003414 47055 2 |

| Dodatki | | Mere Š x D x V (cm) | Koda EAN |
|--|--|---------------------|------------------------|
| Dodatki iz pocinkanega jekla, prevlečeni z belo sivo barvo | | | |
| Police | Paket 2 kosov | 56 x 26 x 17,3 | 9003414 45040 0 |
| | Paket 4 kosov | 56 x 26 x 17,3 | 9003414 45050 9 |
| | Paket 2 kosov | 56 x 44,5 x 17,3 | 9003414 45060 8 |
| Vpenjalna vreča | Z nosilcem za zid | 56 x 34 x 20 | 9003414 47073 6 |
| Set kavljev | Po ena kombinacija, ročaj in kavelj za lopato | 56 x 23 x 10 | 9003414 47072 9 |
| Obešalniki za orodje | Paket 2 kosov | 28 x 10,4 x 17,2 | 9003414 47021 7 |
| Košare na vratih | Paket 2 kosov | 34 x 10 x 9,5 | 9003414 46025 6 |
| Košare za police | Paket 2 kosov | 72 x 16 x 11 | 9003414 46026 3 |
| Pregrada za talni prag | Možno samo z dvojnimi vrati in aluminijastim talnim okvirjem | 170,5 x 9,1 x 3 | 9003414 41001 5 |
| BikeLift® | Standardni | 33 x 184 x 28 | 9003414 49052 9 |
| | Z vrtljivim nosilcem | 33 x 184 x 39 | 9003414 49053 6 |
| Nosilec za kolesa BikeMax | 1 kos v paketu | 14,5 x 8 x 205,5 | 9003414 49030 7 |
| Stojalo za kolesa BikeHolder | komplet za 2 kolesa | 56 x 17,7 x 33 | 9003414 49032 1 |
| Električni montažni paneli | | 28 x 4 x 204 | 9003414 46034 8 |
| LED osvetlitev | | 44 x 4 x 1,5 | 9003414 46041 6 |



Na voljo v dveh barvah in devetih velikostih.
Celotna ponudba, dodatki in tehnične podrobnosti so na voljo v brošuri CasaNova® ali na spletnem mestu www.biohort.com/casanova.

Brošura
"CasaNova"
zahteva prek
www.biohort.com

Vrtna hiška HighLine®, Panorama®, AvantGarde® in AvantGarde® ECO





| HighLine® | Velikost | Zunanje bruto mere* | Notranje mere | Mera temelja | Teža (kg) | Koda EAN | | |
|--|---|---------------------|-----------------|--------------|-----------------|------------------|-----------------------|---------------------|
| | | Š x D x V (cm) | Š x D x V (cm) | Š x D (cm) | | Kovinsko srebrna | Kovinsko peščeno siva | Kovinsko temno siva |
| S standardnimi vrati, odpiranje vrat: 76 x 182 cm (Š x V), nosilec desnih vrat | | | | | | | | |
| | H5 | 155 x 275 x 222 | 132 x 252 x 210 | 137 x 257 | 222,8 | 9003414 83010 3 | 9003414 88010 8 | 9003414 84010 2 |
| | H1 | 275 x 155 x 222 | 252 x 132 x 210 | 257 x 137 | 214,5 | 9003414 83020 2 | 9003414 88020 7 | 9003414 84020 1 |
| | H2 | 275 x 195 x 222 | 252 x 172 x 210 | 257 x 177 | 232 | 9003414 83030 1 | 9003414 88030 6 | 9003414 84030 0 |
| | H3 | 275 x 235 x 222 | 252 x 212 x 210 | 257 x 217 | 267,5 | 9003414 83040 0 | 9003414 88040 5 | 9003414 84040 9 |
| | H4 | 275 x 275 x 222 | 252 x 252 x 210 | 257 x 257 | 283,6 | 9003414 83050 9 | 9003414 88050 4 | 9003414 84050 8 |
| | H5 | 275 x 315 x 222 | 252 x 292 x 210 | 257 x 297 | 317,8 | 9003414 83060 8 | 9003414 88060 3 | 9003414 84060 7 |
| H6 | 315 x 315 x 222 | 292 x 292 x 210 | 297 x 297 | 377 | 9003414 83070 7 | 9003414 88070 6 | 9003414 84070 2 | |
| Z dvojnimi vrati, odpiranje vrat: 155 x 182 cm (Š x V) | | | | | | | | |
| | H1 | 275 x 155 x 222 | 252 x 132 x 210 | 257 x 137 | 226,9 | 9003414 83029 5 | 9003414 88029 0 | 9003414 84029 4 |
| | H2 | 275 x 195 x 222 | 252 x 172 x 210 | 257 x 177 | 244,4 | 9003414 83039 4 | 9003414 88039 9 | 9003414 84039 3 |
| | H3 | 275 x 235 x 222 | 252 x 212 x 210 | 257 x 217 | 279,9 | 9003414 83049 3 | 9003414 88049 8 | 9003414 84049 2 |
| | H4 | 275 x 275 x 222 | 252 x 252 x 210 | 257 x 257 | 296 | 9003414 83059 2 | 9003414 88059 7 | 9003414 84059 1 |
| | H5 | 275 x 315 x 222 | 252 x 292 x 210 | 257 x 297 | 330,2 | 9003414 83069 1 | 9003414 88069 6 | 9003414 84069 0 |
| | H6 | 315 x 315 x 222 | 292 x 292 x 210 | 297 x 297 | 389,4 | 9003414 83079 0 | 9003414 88079 9 | 9003414 84079 5 |
| Dodatki | | | | | | | | |
| Stranski nadstrešek velikost S za vrtno hiško HighLine®, širina: 150 cm | | | | | | | | |
| | H2 | 150 x 195 x 222 | | | 75,8 | 9003414 83836 9 | 9003414 88836 4 | 9003414 84836 8 |
| | H3 | 150 x 235 x 222 | | | 86,7 | 9003414 83846 8 | 9003414 88846 3 | 9003414 84846 7 |
| | H4 | 150 x 275 x 222 | | | 94,2 | 9003414 83856 7 | 9003414 88856 2 | 9003414 84856 6 |
| | H5, H6 | 150 x 315 x 222 | | | 104,1 | 9003414 83866 6 | 9003414 88866 1 | 9003414 84866 5 |
| | Stranski nadstrešek velikost L za vrtno hiško HighLine®, širina: 282 cm | | | | | | | |
| | H2 | 282 x 195 x 222 | | | 115 | 9003414 83036 3 | 9003414 88036 8 | 9003414 84036 2 |
| | H3 | 282 x 235 x 222 | | | 134,6 | 9003414 83046 2 | 9003414 88046 7 | 9003414 84046 1 |
| | H4 | 282 x 275 x 222 | | | 141,3 | 9003414 83056 1 | 9003414 88056 6 | 9003414 84056 0 |
| | H5, H6 | 282 x 315 x 222 | | | 155,8 | 9003414 83066 0 | 9003414 88066 5 | 9003414 84066 9 |
| | Stranska stena za stranski nadstrešek velikost S in velikost L | | | | | | | |
| | H2 | 157 x 2,5 x 181 | | | 37,8 | 9003414 83038 7 | 9003414 88038 2 | 9003414 84038 6 |
| | H3 | 197 x 2,5 x 181 | | | 45,6 | 9003414 83048 6 | 9003414 88048 1 | 9003414 84048 5 |
| | H4 | 237 x 2,5 x 181 | | | 54,8 | 9003414 83058 5 | 9003414 88058 0 | 9003414 84058 4 |
| | H5, H6 | 277 x 2,5 x 181 | | | 62,8 | 9003414 83068 4 | 9003414 88068 9 | 9003414 84068 3 |
| Zadnja stena za stranski nadstrešek velikost S, širina: 150 cm | | | | | | | | |
| | S | 134 x 4 x 181 | | | 33,8 | 9003414 83097 4 | 9003414 88097 9 | 9003414 84097 3 |
| Zadnja stena za stranski nadstrešek velikost L, širina: 282 cm | | | | | | | | |
| | L | 266 x 4 x 181 | | | 61,2 | 9003414 83098 1 | 9003414 88098 6 | 9003414 84098 0 |
| Panorama® | | | | | | | | |
| S standardnimi vrati, odpiranje vrat: 76 x 182 cm (Š x V), nosilec desnih vrat | | | | | | | | |
| | P1 | 273 x 158 x 227 | 252 x 132 x 220 | 257 x 137 | 202,2 | 9003414 13020 3 | 9003414 18020 8 | 9003414 14020 2 |
| | P2 | 273 x 198 x 227 | 252 x 172 x 220 | 257 x 177 | 225,7 | 9003414 13030 2 | 9003414 18030 7 | 9003414 14030 1 |
| | P3 | 273 x 238 x 227 | 252 x 212 x 220 | 257 x 217 | 250 | 9003414 13040 1 | 9003414 18040 6 | 9003414 14040 0 |
| | P4 | 273 x 278 x 227 | 252 x 252 x 220 | 257 x 257 | 271,9 | 9003414 13050 0 | 9003414 18050 5 | 9003414 14050 9 |
| | P5 | 273 x 318 x 227 | 252 x 292 x 220 | 257 x 297 | 293,9 | 9003414 13060 9 | 9003414 18060 4 | 9003414 14060 8 |
| Z dvojnimi vrati, odpiranje vrat: 155 x 182 cm (Š x V) | | | | | | | | |
| | P1 | 273 x 158 x 227 | 252 x 132 x 220 | 257 x 137 | 214,6 | 9003414 13029 6 | 9003414 18029 1 | 9003414 14029 5 |
| | P2 | 273 x 198 x 227 | 252 x 172 x 220 | 257 x 177 | 238,1 | 9003414 13039 5 | 9003414 18039 0 | 9003414 14039 4 |
| | P3 | 273 x 238 x 227 | 252 x 212 x 220 | 257 x 217 | 262,4 | 9003414 13049 4 | 9003414 18049 9 | 9003414 14049 3 |
| | P4 | 273 x 278 x 227 | 252 x 252 x 220 | 257 x 257 | 284,3 | 9003414 13059 3 | 9003414 18059 8 | 9003414 14059 2 |
| | P5 | 273 x 318 x 227 | 252 x 292 x 220 | 257 x 297 | 306,3 | 9003414 13069 2 | 9003414 18069 7 | 9003414 14069 1 |





*najvišja točka, vključno s previsom strehe

| AvantGarde® | Velikost | Zunanje mere* | Notranje mere | Mera temelja | Teža | Koda EAN | | |
|--|----------|-----------------|-----------------|--------------|-------|------------------|-----------------------|---------------------|
| | | Š x D x V (cm) | Š x D x V (cm) | Š x D (cm) | (kg) | Kovinsko srebrna | Kovinsko peščeno siva | Kovinsko temno siva |
| S standardnimi vrati, odpiranje vrat: 76 x 182 cm (Š x V), nosilec desnih vrat | | | | | | | | |
|  | A1 | 180 x 220 x 218 | 172 x 172 x 209 | 177 x 177 | 155,8 | 9003414 15010 2 | 9003414 19010 8 | 9003414 17010 0 |
| | A2 | 180 x 260 x 218 | 172 x 212 x 209 | 177 x 217 | 175,7 | 9003414 15020 1 | 9003414 19020 7 | 9003414 17020 9 |
| | A3 | 180 x 300 x 218 | 172 x 252 x 209 | 177 x 257 | 194,2 | 9003414 15030 0 | 9003414 19030 6 | 9003414 17030 8 |
| | A4 | 180 x 380 x 222 | 172 x 332 x 209 | 177 x 337 | 237,3 | 9003414 15040 9 | 9003414 19040 5 | 9003414 17040 7 |
| | A5 | 260 x 220 x 218 | 252 x 172 x 209 | 257 x 177 | 191 | 9003414 15050 8 | 9003414 19050 4 | 9003414 17050 6 |
| | A6 | 260 x 260 x 218 | 252 x 212 x 209 | 257 x 217 | 214,5 | 9003414 15060 7 | 9003414 19060 3 | 9003414 17060 5 |
| | A7 | 260 x 300 x 218 | 252 x 252 x 209 | 257 x 257 | 230,8 | 9003414 15070 6 | 9003414 19070 2 | 9003414 17070 4 |
| | A8 | 260 x 380 x 222 | 252 x 332 x 209 | 257 x 337 | 281,5 | 9003414 15080 5 | 9003414 19080 1 | 9003414 17080 3 |
| Z dvojnimi vrati, odpiranje vrat: A1 - A4: 139 x 182 cm (Š x V). A5 - A8: 155 x 182 cm (Š x V) | | | | | | | | |
| | A1 | 180 x 220 x 218 | 172 x 172 x 209 | 177 x 177 | 167 | 9003414 15019 5 | 9003414 19019 1 | 9003414 17019 3 |
| | A2 | 180 x 260 x 218 | 172 x 212 x 209 | 177 x 217 | 186,9 | 9003414 15029 4 | 9003414 19029 0 | 9003414 17029 2 |
| | A3 | 180 x 300 x 218 | 172 x 252 x 209 | 177 x 257 | 202,4 | 9003414 15039 3 | 9003414 19039 9 | 9003414 17039 1 |
| | A4 | 180 x 380 x 222 | 172 x 332 x 209 | 177 x 337 | 247 | 9003414 15049 2 | 9003414 19049 8 | 9003414 17049 0 |
| | A5 | 260 x 220 x 218 | 252 x 172 x 209 | 257 x 177 | 203,4 | 9003414 15059 1 | 9003414 19059 7 | 9003414 17059 9 |
| | A6 | 260 x 260 x 218 | 252 x 212 x 209 | 257 x 217 | 226,9 | 9003414 15069 0 | 9003414 19069 6 | 9003414 17069 8 |
| | A7 | 260 x 300 x 218 | 252 x 252 x 209 | 257 x 257 | 243,2 | 9003414 15079 9 | 9003414 19079 5 | 9003414 17079 7 |
| | A8 | 260 x 380 x 222 | 252 x 332 x 209 | 257 x 337 | 293,9 | 9003414 15089 8 | 9003414 19089 4 | 9003414 17089 6 |



| AvantGarde®ECO | Velikost | Zunanje mere* | Notranje mere | Mera temelja | Teža | Koda EAN | | |
|--|----------|-----------------|-----------------|--------------|------|------------------|-----------------------|---------------------|
| | | Š x D x V (cm) | Š x D x V (cm) | Š x D (cm) | (kg) | Kovinsko srebrna | Kovinsko peščeno siva | Kovinsko temno siva |
| S standardnimi vrati, odpiranje vrat: 76 x 182 cm (Š x V), nosilec desnih vrat | | | | | | | | |
|  | A1 | 180 x 220 x 218 | 172 x 172 x 209 | 177 x 177 | 128 | 9003414 15610 4 | 9003414 19610 0 | 9003414 17610 2 |
| | A2 | 180 x 260 x 218 | 172 x 212 x 209 | 177 x 217 | 146 | 9003414 15620 3 | 9003414 19620 9 | 9003414 17620 1 |
| | A3 | 180 x 300 x 218 | 172 x 252 x 209 | 177 x 257 | 161 | 9003414 15630 2 | 9003414 19630 8 | 9003414 17630 0 |
| | A4 | 180 x 380 x 222 | 172 x 332 x 209 | 177 x 337 | 204 | 9003414 15640 1 | 9003414 19640 7 | 9003414 17640 9 |
| | A5 | 260 x 220 x 218 | 252 x 172 x 209 | 257 x 177 | 160 | 9003414 15650 0 | 9003414 19650 6 | 9003414 17650 8 |
| | A6 | 260 x 260 x 218 | 252 x 212 x 209 | 257 x 217 | 182 | 9003414 15660 9 | 9003414 19660 5 | 9003414 17660 7 |
| | A7 | 260 x 300 x 218 | 252 x 252 x 209 | 257 x 257 | 194 | 9003414 15670 8 | 9003414 19670 4 | 9003414 17670 6 |
| | A8 | 260 x 380 x 222 | 252 x 332 x 209 | 257 x 337 | 246 | 9003414 15680 7 | 9003414 19680 3 | 9003414 17680 5 |
| Z dvojnimi vrati, odpiranje vrat: A1 - A4: 139 x 182 cm (Š x V). A5 - A8: 155 x 182 cm (Š x V) | | | | | | | | |
| | A1 | 180 x 220 x 218 | 172 x 172 x 209 | 177 x 177 | 133 | 9003414 15619 7 | 9003414 19619 3 | 9003414 17619 5 |
| | A2 | 180 x 260 x 218 | 172 x 212 x 209 | 177 x 217 | 151 | 9003414 15629 6 | 9003414 19629 2 | 9003414 17629 4 |
| | A3 | 180 x 300 x 218 | 172 x 252 x 209 | 177 x 257 | 166 | 9003414 15639 5 | 9003414 19639 1 | 9003414 17639 3 |
| | A4 | 180 x 380 x 222 | 172 x 332 x 209 | 177 x 337 | 215 | 9003414 15649 4 | 9003414 19649 0 | 9003414 17649 2 |
| | A5 | 260 x 220 x 218 | 252 x 172 x 209 | 257 x 177 | 163 | 9003414 15659 3 | 9003414 19659 9 | 9003414 17659 1 |
| | A6 | 260 x 260 x 218 | 252 x 212 x 209 | 257 x 217 | 185 | 9003414 15669 2 | 9003414 19669 8 | 9003414 17669 0 |
| | A7 | 260 x 300 x 218 | 252 x 252 x 209 | 257 x 257 | 197 | 9003414 15679 1 | 9003414 19679 7 | 9003414 17679 9 |
| | A8 | 260 x 380 x 222 | 252 x 332 x 209 | 257 x 337 | 249 | 9003414 15689 0 | 9003414 19689 6 | 9003414 17689 8 |

*najvišja točka, vključno s previsom strehe

| Temeljni dodatki / Temelj | | | Koda EAN | Koda EAN | Koda EAN | Koda EAN | |
|--|---------------|----------------|---|---|--|---|-----------------|
| primeren za | | | Aluminijast talni okvir | Aluminijasti talni paneli | SmartBase | SmartBase ^{PLUS} | |
| HighLine® | Panorama® | AvantGarde® |  |  |  |  | |
| | | AvantGarde®ECO | | | | | |
| | | A1 | 9003414 41031 2 | 9003414 48031 5 | 9003414 43946 7 | 9003414 43446 2 | |
| | | A2 | 9003414 41071 8 | 9003414 48071 1 | 9003414 43988 7 | 9003414 43488 2 | |
| H1, HS | P1 | | 9003414 41022 0 | 9003414 48022 3 | 9003414 43952 8 | 9003414 43452 3 | |
| H2 | P2 | A3, A5 | 9003414 41041 1 | 9003414 48041 4 | 9003414 43958 0 | 9003414 43458 5 | |
| | | A4 | 9003414 41081 7 | 9003414 48081 0 | 9003414 43976 4 | 9003414 43476 9 | |
| H3 | P3 | A6 | 9003414 41042 8 | 9003414 48042 1 | 9003414 43963 4 | 9003414 43463 9 | |
| H4 | P4 | A7 | 9003414 41051 0 | 9003414 48051 3 | 9003414 43968 9 | 9003414 43468 4 | |
| H5 | P5 | | 9003414 41062 6 | 9003414 48062 9 | 9003414 43973 3 | 9003414 43473 8 | |
| | | A8 | 9003414 41061 9 | 9003414 48061 2 | 9003414 43978 8 | 9003414 43478 3 | |
| H6 | | | 9003414 41043 5 | 9003414 48043 8 | 9003414 43995 5 | 9003414 43495 0 | |
| Napotek: Udarna kladiva si lahko sposodite pri katerikoli dobro založeni specializirani trgovini, vendar pa je potreben sveder na voljo pri Biohortu. | | | | | | | |
| Sveder Ø 40 x 570 mm za vpenjalno glavo SDS-MAX Ø 18 mm (za SmartBase ^{PLUS}) | | | | | | 9003414 43410 3 | |
| Napotek: V kombinaciji z dodatnimi vrati je potreben dodaten paket za SmartBase in SmartBase ^{PLUS} . | | | | | | | |
| Dodatni paket temelja | | | | | | 9003414 43505 6 | 9003414 43405 9 |
| Napotek: Če je talni okvir položen neposredno na podlaga iz proda (približno 10 cm gramoz, brez temeljev ali plošč), so za pritrditev na tla potrebna zemeljska sidra. Stranka morzagotoviti odpornost proti nevihti. Za velikost A1, H5, H1, P1: 8 kosov skupaj; za velikost H2, P2, A2, H3, P3, A3, A4, A5, A6: 10 kosov skupaj; za velikost H4, P4, H5, P5, H6 A7, A8: potrebujete 12 kosov skupaj. | | | | | | | |
| Talno sidro | Paket 4 kosov | | 9003414 41004 6 | | | | |
| | Paket 6 kosov | | 9003414 41006 0 | | | | |

| Dodatki | | Mere Š x D x V (cm) / Barva |  |  |  |  |
|--|--|-----------------------------|---|---|---|---|
| Dodatki v ujemajoči barvi | | | HighLine® | Panorama® | AvantGarde® | AvantGarde®ECO |
| Dodatna vrata | S kljuko iz nerjavčnega jekla in plinsko vzmetjo | Kovinsko srebrna | 9003414 83002 8 | 9003414 83002 8 | 9003414 83002 8 | - |
| | | Kovinsko peščeno siva | 9003414 88002 3 | 9003414 88002 3 | 9003414 88002 3 | - |
| | | Kovinsko temno siva | 9003414 84002 7 | 9003414 84002 7 | 9003414 84002 7 | - |
| Dodatna vrata ECO | Valovita, s cilindrično ključavnico s T-ročajem in kavlji za vrata | Kovinsko srebrna | - | - | - | 9003414 83602 0 |
| | | Kovinsko peščeno siva | - | - | - | 9003414 88602 5 |
| | | Kovinsko temno siva | - | - | - | 9003414 84602 9 |
| Okenska enota | | Kovinsko srebrna | 9003414 43065 5 | 9003414 43065 5 | 9003414 43065 5 | 9003414 43065 5 |
| | | Kovinsko peščeno siva | 9003414 43085 3 | 9003414 43085 3 | 9003414 43085 3 | 9003414 43085 3 |
| | | Kovinsko temno siva | 9003414 43055 6 | 9003414 43055 6 | 9003414 43055 6 | 9003414 43055 6 |
| Cevi za deževnico | | Kovinsko srebrna | 9003414 44025 8 | 9003414 44024 1 | 9003414 44022 7 | 9003414 44022 7 |
| | | Kovinsko peščeno siva | 9003414 44085 2 | 9003414 44084 5 | 9003414 44082 1 | 9003414 44082 1 |
| | | Kovinsko temno siva | 9003414 44065 4 | 9003414 44064 7 | 9003414 44062 3 | 9003414 44062 3 |
| FloraBoard | | Kovinsko srebrna | 9003414 47030 9 | 9003414 47030 9 | 9003414 47030 9 | 9003414 47030 9 |
| | | Kovinsko peščeno siva | 9003414 47080 4 | 9003414 47080 4 | 9003414 47080 4 | 9003414 47080 4 |
| | | Kovinsko temno siva | 9003414 47050 7 | 9003414 47050 7 | 9003414 47050 7 | 9003414 47050 7 |
| Nosilci za orodje | Paket 2 kosov | Kovinsko srebrna | 9003414 47031 6 | 9003414 47031 6 | 9003414 47031 6 | - |
| | | Kovinsko peščeno siva | 9003414 47081 1 | 9003414 47081 1 | 9003414 47081 1 | - |
| | | Kovinsko temno siva | 9003414 47051 4 | 9003414 47051 4 | 9003414 47051 4 | - |
| Nosilec za orodje ECO | Paket 2 kosov za vrata ECO | Kovinsko srebrna | - | - | - | 9003414 47032 3 |
| | | Kovinsko peščeno siva | - | - | - | 9003414 47082 8 |
| | | Kovinsko temno siva | - | - | - | 9003414 47052 1 |
| Narejeno iz vroče pocinkane, poliamidne žgano lakirane jeklene plošče. | | | | | | |
| Podporna tirnica za police | Paket 2 kosov | 4 x 4 x 185 | 9003414 46021 8 | 9003414 46021 8 | 9003414 46021 8 | 9003414 46021 8 |
| Police | Paket 2 kosov | 72 x 24,5 x 7 | 9003414 45010 3 | 9003414 45010 3 | 9003414 45010 3 | 9003414 45010 3 |
| | Paket 4 kosov | 72 x 24,5 x 7 | 9003414 45020 2 | 9003414 45020 2 | 9003414 45020 2 | 9003414 45020 2 |
| | Paket 2 kosov | 72 x 43,5 x 7 | 9003414 45030 1 | 9003414 45030 1 | 9003414 45030 1 | 9003414 45030 1 |
| Zložljiva miza | | 69,2 x 57,5 x 40 | 9003414 40011 5 | 9003414 40011 5 | 9003414 40011 5 | 9003414 40011 5 |
| Vpenjalna vreča | Z nosilcem za zid | 67 x 34 x 20 | 9003414 47071 2 | 9003414 47071 2 | 9003414 47071 2 | 9003414 47071 2 |
| Set kavljev | Po ena kombinacija, ročaj in kavelj za lopato | 72 x 17 x 73 | 9003414 47070 5 | 9003414 47070 5 | 9003414 47070 5 | 9003414 47070 5 |
| Obešalniki za orodje | Paket 4 kosov | 13 x 9,5 x 30 | 9003414 47020 0 | 9003414 47020 0 | 9003414 47020 0 | 9003414 47020 0 |
| Košare na vratih | Paket 2 kosov | 34 x 10 x 9,5 | 9003414 46025 6 | 9003414 46025 6 | 9003414 46025 6 | 9003414 46025 6 |
| Košare za police | Paket 2 kosov | 72 x 16 x 11 | 9003414 46026 3 | 9003414 46026 3 | 9003414 46026 3 | 9003414 46026 3 |
| Pregrada za talni prag | Možno samo z dvojnimi vrati in aluminijastim talnim okvirjem | 135 x 14,5 x 7 | 9003414 41000 8 | 9003414 41000 8 | 9003414 41000 8 | 9003414 41000 8 |
| BikeLift® | Standardni | 33 x 184 x 27,5 | 9003414 49050 5 | 9003414 49050 5 | 9003414 49050 5 | 9003414 49050 5 |
| | Z vrtljivim nosilcem | 33 x 184 x 38,5 | 9003414 49051 2 | 9003414 49051 2 | 9003414 49051 2 | 9003414 49051 2 |
| Nosilec za kolesa BikeMax | 1 kos v paketu | 4 x 4 x 185 | 9003414 49011 6 | 9003414 49011 6 | 9003414 49011 6 | 9003414 49011 6 |
| | Paket 2 kosov | | 9003414 49021 5 | 9003414 49021 5 | 9003414 49021 5 | 9003414 49021 5 |
| Stojalo za kolesa BikeHolder | komplet za 3 kolesa | 72 x 10 x 33 | 9003414 49012 3 | 9003414 49012 3 | 9003414 49012 3 | 9003414 49012 3 |
| Električnomontažni paneli | | 20 x 4 x 185 | 9003414 46031 7 | 9003414 46031 7 | 9003414 46031 7 | 9003414 46031 7 |
| LED osvetlitev | | 44 x 4 x 1,5 | 9003414 46041 6 | 9003414 46041 6 | 9003414 46041 6 | 9003414 46041 6 |
| Plinske vzmeti so standard v osnovni opremlitvi! Izjeme: AvantGarde®ECO in dodatna vrata ECO | | | | | | |
| Komplet plinskih vzmeti za vrata ECO | 1 kos v paketu | 34 x 2 x 2 | - | - | - | 9003414 83608 2 |
| | Paket 2 kosov | 34 x 2 x 2 | - | - | - | 9003414 83609 9 |

Dodatki vrtno hiške Evropa in omare za orodje

| Evropa | Velikost | Zunanje mere* | Notranje mere | Mera temelja | Teža | Koda EAN | | | | |
|---|----------------|---|-----------------|--------------|-------|------------------------|------------------------|------------------------|------------------------|--|
| | | Š x D x V (cm) | Š x D x V (cm) | Š x D (cm) | (kg) | Kovinsko srebrna | Kovinsko peščeno siva | Kovinsko temno siva | Temno zelena | |
| Odpiranje vrat: 135 x 170 cm (Š x V). | | | | | | | | | | |
|  | 1 | 172 x 84 x 196 | 150 x 78 x 188 | 155 x 83 | 90,4 | 9003414 29010 5 | 9003414 22010 2 | 9003414 24010 0 | 9003414 23010 1 | |
| | 2 | 172 x 156 x 196 | 150 x 150 x 188 | 155 x 155 | 115,2 | 9003414 29020 4 | 9003414 22020 1 | 9003414 24020 9 | 9003414 23020 0 | |
| | 3 | 244 x 156 x 203 | 222 x 150 x 195 | 227 x 155 | 139,4 | 9003414 29030 3 | 9003414 22030 0 | 9003414 24030 8 | 9003414 23030 9 | |
| | 4 | 244 x 228 x 203 | 222 x 222 x 195 | 227 x 227 | 167,8 | 9003414 29040 2 | 9003414 22040 9 | 9003414 24040 7 | 9003414 23040 8 | |
| | 5 | 316 x 228 x 209 | 294 x 222 x 202 | 299 x 227 | 202,6 | 9003414 29050 1 | 9003414 22050 8 | 9003414 24050 6 | 9003414 23050 7 | |
| | 6 | 244 x 300 x 203 | 222 x 294 x 195 | 227 x 299 | 197,8 | 9003414 29060 0 | 9003414 22060 7 | 9003414 24060 5 | 9003414 23060 6 | |
| | 7 | 316 x 300 x 209 | 294 x 294 x 202 | 299 x 299 | 233,9 | 9003414 29070 9 | 9003414 22070 6 | 9003414 24070 4 | 9003414 23070 5 | |
| | 2A | 244 x 84 x 203 | 222 x 78 x 195 | 227 x 83 | 112,2 | 9003414 29080 8 | 9003414 22080 5 | 9003414 24080 3 | 9003414 23080 4 | |
| | 4A | 316 x 156 x 209 | 294 x 150 x 202 | 299 x 155 | 165,1 | 9003414 29090 7 | 9003414 22090 4 | 9003414 24090 2 | 9003414 23090 3 | |
| | Dodatki | Stranski nadstrešek za vrtno hiško Evropa | | | | | | | | |
|  | 2,3,4A | 150 x 156 x 170 | | | 21,7 | 9003414 42019 9 | 9003414 42012 0 | 9003414 42014 4 | 9003414 42040 3 | |
| | 4, 5 | 150 x 228 x 170 | | | 27,5 | 9003414 42029 8 | 9003414 42022 9 | 9003414 42024 3 | 9003414 42050 2 | |
| | 6, 7 | 150 x 300 x 170 | | | 35,2 | 9003414 42039 7 | 9003414 42032 8 | 9003414 42034 2 | 9003414 42060 1 | |

*najvišja točka, vključno s previsom strehe



| Omara za orodje | Velikost | Zunanje mere* | Notranje mere | Mera temelja | Teža | Koda EAN | | |
|--|----------------------------|------------------|-----------------|--------------|------------|------------------------|------------------------|------------------------|
| | | Š x D x V (cm) | Š x D x V (cm) | Š x D (cm) | (kg) | Kovinsko srebrna | Kovinsko peščeno siva | Kovinsko temno siva |
| Odpiranje vrat: Velikost 90: 65 x 170 cm (Š x V), od velikost 150 naprej: 135 x 170 cm (Š x V) | | | | | | | | |
|  | 90 | 93 x 83 x 182,5 | 88 x 78 x 177 | 93 x 83 | 56,4 | 9003414 34030 5 | 9003414 30030 9 | 9003414 31030 8 |
| | 150 | 155 x 83 x 182,5 | 150 x 78 x 177 | 155 x 83 | 88,1 | 9003414 34010 7 | 9003414 30010 1 | 9003414 31010 0 |
| | 150^{LARGE} | 156 x 155 x 184 | 150 x 150 x 177 | 155 x 155 | cca. 110,2 | 9003414 34910 0 | 9003414 30910 4 | 9003414 31910 3 |
| | 190 | 191 x 83 x 182,5 | 186 x 78 x 177 | 191 x 83 | 101,4 | 9003414 34060 2 | 9003414 30060 6 | 9003414 31060 5 |
| | 190^{LARGE} | 192 x 155 x 184 | 186 x 150 x 177 | 191 x 155 | cca. 124,1 | 9003414 34960 5 | 9003414 30960 9 | 9003414 31960 8 |
| | 230 | 227 x 83 x 182,5 | 222 x 78 x 177 | 227 x 83 | 109,9 | 9003414 34080 0 | 9003414 30080 4 | 9003414 31080 3 |
| | 230^{LARGE} | 228 x 155 x 184 | 222 x 150 x 177 | 227 x 155 | cca. 133,7 | 9003414 34980 3 | 9003414 30980 7 | 9003414 31980 6 |

*najvišja točka, vključno s previsom strehe

| Temeljni dodatki / Temelj | | Koda EAN | Koda EAN | Koda EAN | Koda EAN |
|---------------------------|----------------------------|---|---|--|---|
| primeren za | | Aluminijast talni okvir | Aluminijasti talni paneli | SmartBase | SmartBase ^{PLUS} |
| Evropa | Omara za orodje |  |  |  |  |
| | 90 | 9003414 41011 4 | 9003414 48011 7 | 9003414 43982 5 | 9003414 43482 0 |
| 1 | 150 | 9003414 41010 7 | 9003414 48010 0 | 9003414 43901 6 | 9003414 43401 1 |
| 2 | 150^{LARGE} | 9003414 41020 6 | 9003414 48020 9 | 9003414 43906 1 | 9003414 43406 6 |
| | 190 | 9003414 41012 1 | 9003414 48012 4 | 9003414 43929 0 | 9003414 43426 4 |
| | 190^{LARGE} | 9003414 41015 2 | 9003414 48015 5 | 9003414 43910 8 | 9003414 43510 0 |
| 2A | 230 | 9003414 41080 0 | 9003414 48080 3 | 9003414 43936 8 | 9003414 43436 3 |
| 3 | 230^{LARGE} | 9003414 41030 5 | 9003414 48030 8 | 9003414 43912 2 | 9003414 43412 7 |
| 4 | | 9003414 41040 4 | 9003414 48040 7 | 9003414 43918 4 | 9003414 43418 9 |
| 4A | | 9003414 41090 9 | 9003414 48090 2 | 9003414 43942 9 | 9003414 43442 4 |
| 5, 6 | | 9003414 41050 3 | 9003414 48050 6 | 9003414 43923 8 | 9003414 43423 3 |
| 7 | | 9003414 41070 1 | 9003414 48070 4 | 9003414 43930 6 | 9003414 43430 1 |

Napotek: Udarna kladiva si lahko sposodite pri katerekoli dobro založeni specializirani trgovini, vendar pa je potreben sveder na voljo pri Biohortu.

| | |
|---|--------------------------------------|
| Sveder Ø 40 x 570 mm za vpenjalno glavo SDS-MAX Ø 18 mm (za SmartBase ^{PLUS}) | 9003414 43410 3 |
| Napotek: Če je talni okvir položen neposredno na podlaga iz proda (približno 10 cm gramoz, brez temeljev ali plošč), so za pritržitev na tla potrebna zemeljska sidra. Stranka morzagotoviti odpornost proti nevihti. Za velikost 1, 90, 150: 4 kosov skupaj; za velikost 2, 2A 150 ^{ELKA} , 190, 190 ^{VELKA} , 230: 6 kosov skupaj; za velikost 3, 4, 4A, 230 ^{ELKA} : 8 kosov skupaj; za velikosti 5, 6, 7: potrebujete 10 kosov skupaj. | |
| Talno sidro | Paket 4 kosov 9003414 41004 6 |
| | Paket 6 kosov 9003414 41006 0 |

| Dodatki | Mere Š x D x V (cm) / Barva |  |  |
|--|---|---|---|
| Dodatki v ujemajoči barvi | | | |
| Dodatna dvojna vrata | Valovita, s cilindrično ključavnico s T-ročajem in kavlji za vrata | Kovinsko srebrna | 9003414 29001 3 |
| | | Kovinsko peščeno siva | 9003414 22001 0 |
| | | Kovinsko temno siva | 9003414 24001 8 |
| | | Temno zelena | 9003414 23001 9 |
| Set odtočnih cevi za deževnico | | Kovinsko srebrna | 9003414 44070 8 |
| | | Kovinsko peščeno siva | 9003414 44080 7 |
| | | Kovinsko temno siva | 9003414 44050 0 |
| | | Temno zelena | 9003414 44040 1 |
| Okenska enota | | Kovinsko srebrna | 9003414 43060 0 |
| | | Kovinsko peščeno siva | 9003414 43080 8 |
| | | Kovinsko temno siva | 9003414 43050 1 |
| | | Temno zelena | 9003414 43040 2 |
| Narejeno iz vroče pocinkane, poliamidne žgano lakirane jeklene plošče. | | | |
| Podpome tirnice za police | Paket 2 kosov | 4 x 4 x 173 | 9003414 46020 1 |
| Police | Paket 2 kosov | 72 x 24,5 x 7 | 9003414 45010 3 |
| | Paket 4 kosov | 72 x 24,5 x 7 | 9003414 45020 2 |
| | Paket 2 kosov | 72 x 43,5 x 7 | 9003414 45030 1 |
| Zložljiva miza | | 69,2 x 57,5 x 40 | 9003414 40011 5 |
| Vpenjalna vreča | Z nosilcem za zid | 67 x 34 x 20 | 9003414 47071 2 |
| Set kavljev | Po ena kombinacija, ročaj in kavelj za lopato | 72 x 17 x 73 | 9003414 47070 5 |
| Obešalniki za orodje | Paket 4 kosov | 13 x 9,5 x 30 | 9003414 47020 0 |
| Košare na vratih | Paket 2 kosov | 34 x 10 x 9,5 | 9003414 46025 6 |
| Košare za police | Paket 2 kosov | 72 x 16 x 11 | 9003414 46026 3 |
| Električni montažni panel | | 28 x 6 x 172,5 | 9003414 46030 0 |
| LED osvetlitev | | 44 x 4 x 1,5 | 9003414 46041 6 |
| Pregrada za talni prag | Možno samo z dvojnimi vrati in aluminijastim talnim okvirjem | 135 x 14,5 x 7 | 9003414 41000 8 |
| | Standardni | 33 x 184 x 27,5 | 9003414 49050 5 |
| BikeLift® | Z vrtljivim nosilcem Namestitev je mogoča samo na sredini hrbtno stene | 33 x 184 x 38,5 | 9003414 49051 2 |
| Nosilec za kolesa BikeMax | 1 kos v paketu | 4 x 4 x 173 | 9003414 49010 9 |
| | Paket 2 kosov | | 9003414 49020 8 |
| Stojalo za kolesa BikeHolder | komplet za 3 kolesa | 72 x 10 x 33 | 9003414 49012 3 |

Zunanji boksi, garaže za kolesa in shrambe za smetnjake

| Romeo® | Velikost | Zunanje bruto mere | Notranje mere | Prostornina | Teža | Koda EAN | | |
|---|----------|--------------------|------------------------|-------------|-----------------|------------------|-----------------------|---------------------|
| | | Š x D x V (cm) | Š x D x V (cm) | (L) | (kg) | Kovinsko srebrna | Kovinsko peščeno siva | Kovinsko temno siva |
|  | M | 132 x 57 x 140 | 127 x 46 x 135 | 800 | 68,1 | 9003414 55070 4 | 9003414 58070 1 | 9003414 56070 3 |
| | L | 132 x 87 x 140 | 127 x 76 x 135 | 1300 | 81,9 | 9003414 55080 3 | 9003414 58080 0 | 9003414 56080 2 |
| Dodatki | | za velikost | Mere Š x D x V (cm) | | Koda EAN | | | |
| Police | | M, L | 61 x 43 x 40 (2-delno) | | 9003414 75055 5 | | | |

| StoreMax® | Velikost | Zunanje bruto mere | Notranje mere | Prostornina | Teža | Koda EAN | | |
|---|----------|--------------------|------------------------------|-------------|-----------------|------------------|-----------------------|---------------------|
| | | Š x D x V (cm) | Š x D (cm) | (L) | (kg) | Kovinsko srebrna | Kovinsko peščeno siva | Kovinsko temno siva |
|  | 120 | 117 x 73 x 109 | 114 x 62 | 740 | 48,2 | 9003414 72060 2 | 9003414 70060 4 | 9003414 73060 1 |
| | 160 | 163 x 78 x 120 | 160 x 67 | 1200 | 65,1 | 9003414 72010 7 | 9003414 70010 9 | 9003414 73010 6 |
| | 190 | 190 x 97 x 136 | 188 x 86 | 2080 | 88,8 | 9003414 72020 6 | 9003414 70020 8 | 9003414 73020 5 |
| Dodatki | | za velikost | Mere Š x D x V (cm) | | Koda EAN | | | |
| Set kotnih polic (trikotne) | | 120, 160 | 54 x 54 x 53,5 | | 9003414 74010 5 | | | |
| Vmesno dno | | 160 | 160 (2 x 80) x 59,5 x 53,5 | | 9003414 75010 4 | | | |
| | | 190 | 187 (2 x 93,5) x 74,5 x 53,5 | | 9003414 75020 3 | | | |
| Set polic | | 190 | 72 x 24,5 x 53,5 | | 9003414 74020 4 | | | |
| Stojalo za kolesa BikeHolder | | 190 | 72 x 15 x 33 | | 9003414 74030 3 | | | |

| HighBoard | Velikost | Zunanje bruto mere | Notranje mere | Prostornina | Teža | Koda EAN | | |
|---|----------|--------------------|-----------------------------------|-------------|-----------------|------------------|-----------------------|---------------------|
| | | Š x D x V (cm) | Š x D x V (cm) | (L) | (kg) | Kovinsko srebrna | Kovinsko peščeno siva | Kovinsko temno siva |
|  | 160 | 160,5 x 70,5 x 118 | 156 x 62 x 113 | 1150 | 82,7 | 9003414 72015 2 | 9003414 70015 4 | 9003414 73015 1 |
| | 200 | 200,5 x 84,5 x 127 | 195 x 76 x 120 | 2150 | 114,5 | 9003414 72025 1 | 9003414 70025 3 | 9003414 73025 0 |
| Dodatki | | za velikost | Mere Š x D x V (cm) | | Koda EAN | | | |
| Nosilci za orodje | | 160, 200 | 51,6 x 3,5 x 5 | | 9003414 47031 6 | | | |
| | | 160, 200 | 25 x 67 x 2 | | 9003414 67010 5 | | | |
| Mreža za shranjevanje | | 160 | 78 x 30 x 53,5 na polico (4 kosa) | | 9003414 75015 9 | | | |
| Vmesno dno | | 200 | 97 x 74 x 53,5 na polico (2 kosa) | | 9003414 75025 8 | | | |
| Vpenjalna vreča, tip B | | 160 | 54,5 x 50 x 20 | | 9003414 67071 6 | | | |
| Vpenjalna vreča, tip C | | 200 | 68,5 x 67 x 20 | | 9003414 67072 3 | | | |
| Stojalo za kolesa BikeHolder | | 200 | 72 x 10 x 33 | | 9003414 49012 3 | | | |
| Električni montažni panel | | 200 | 58 x 2 x 23 | | 9003414 46032 4 | | | |

| LoungeBox® | Velikost | Zunanje bruto mere | Notranje mere | Prostornina | Teža | Koda EAN | | |
|---|----------|--------------------|---------------------|-------------|-----------------|------------------|-----------------------|---------------------|
| | | Š x D x V (cm) | Š x D x V (cm) | (L) | (kg) | Kovinsko srebrna | Kovinsko peščeno siva | Kovinsko temno siva |
|  | 160 | 160 x 70 x 83,5 | 159 x 66 x 77 | 850 | 50,1 | 9003414 64065 8 | 9003414 68065 4 | 9003414 65065 7 |
| | 200 | 200 x 85 x 90 | 199 x 80 x 81 | 1400 | 71,9 | 9003414 64075 7 | 9003414 68075 3 | 9003414 65075 6 |
| Dodatki | | za velikost | Mere Š x D x V (cm) | | Koda EAN | | | |
| Mreža za shranjevanje | | za vse dimenzije | 25 x 67 x 2 | | 9003414 67010 5 | | | |
| Vpenjalna vreča, tip B | | 160 | 54,5 x 50 x 20 | | 9003414 67071 6 | | | |
| Vpenjalna vreča, tip C | | 200 | 68,5 x 67 x 20 | | 9003414 67072 3 | | | |

| StyleBox® | Velikost | Zunanje bruto mere | Notranje mere | Prostornina | Teža | Koda EAN | | |
|---|----------|--------------------|---------------------|-------------|-----------------|------------------|-----------------------|---------------------|
| | | Š x D x V (cm) | Š x D x V (cm) | (L) | (kg) | Kovinsko srebrna | Kovinsko peščeno siva | Kovinsko temno siva |
|  | 140 | 140 x 60 x 71 | 129 x 49 x 63 | 400 | 42,8 | 9003414 19830 2 | 9003414 19832 6 | 9003414 19831 9 |
| | 170 | 170 x 70 x 81 | 159 x 59 x 73 | 685 | 57,7 | 9003414 19833 3 | 9003414 19835 7 | 9003414 19834 0 |
| | 210 | 207 x 80 x 81 | 196 x 69 x 73 | 990 | 73,4 | 9003414 19836 4 | 9003414 19838 8 | 9003414 19837 1 |
| Dodatki | | za velikost | Mere Š x D x V (cm) | | Koda EAN | | | |
| Mreža za shranjevanje | | za vse dimenzije | 25 x 67 x 2 | | 9003414 67010 5 | | | |
| Vpenjalna košara, tip D | | 140 | 48,5 x 50,5 x 20 | | 9003414 67073 0 | | | |
| Vpenjalna košara, tip E | | 170 | 59 x 50,5 x 20 | | 9003414 67074 7 | | | |
| Vpenjalna vreča, tip C | | 210 | 68,5 x 67 x 20 | | 9003414 67072 3 | | | |
| Kolesca | | za vse dimenzije | 4,5 x 3,5 x 3,5 | | 9003414 67030 3 | | | |

| Boks za prosti čas | Velikost | Zunanje bruto mere | Notranje mere | Prostornina | Teža | Koda EAN | | | | |
|---|---------------------|--------------------|-------------------|----------------|-----------------|-----------------|------------------|-------------------|-----------------|-------------------|
| | | Š x D x V (cm) | Š x D x V (cm) | (L) | (kg) | Bela | Kovinsko srebrna | Kov. Peščeno siva | Kov. Temno siva | Kovinsko bronasta |
|  | 100 | 101 x 46 x 61 | 92 x 37,5 x 56 | 195 | 19,4 | 9003414 61010 1 | 9003414 64010 8 | 9003414 68010 4 | 9003414 65010 7 | 9003414 62010 0 |
| | 130 | 134 x 62 x 71 | 125 x 53,5 x 66 | 460 | 31,5 | 9003414 61040 8 | 9003414 64040 5 | 9003414 68040 1 | 9003414 65040 4 | 9003414 62040 7 |
| | 160 ^{HIGH} | 160 x 79 x 83 | 151 x 70,5 x 78 | 830 | 47,5 | 9003414 61060 6 | 9003414 64060 3 | 9003414 68060 9 | 9003414 65060 2 | 9003414 62060 5 |
| | 180 | 181 x 79 x 71 | 172 x 70,5 x 66 | 800 | 47,7 | 9003414 61030 9 | 9003414 64030 6 | 9003414 68030 2 | 9003414 65030 5 | 9003414 62030 8 |
| | 200 | 201 x 79 x 83 | 192 x 70,5 x 77,5 | 1050 | 62,3 | 9003414 61090 3 | 9003414 64090 0 | 9003414 68090 6 | 9003414 65090 9 | 9003414 62090 2 |
| Dodatki | | za velikost | | Dimenzije (cm) | | Koda EAN | | | | |
| Mreža za shranjevanje | za vse dimenzije | | 25 x 67 x 2 | | 9003414 67010 5 | | | | | |
| Vpenjalna košara, tip A | 100, 160, 180, 200 | | 67 x 34 x 20 | | 9003414 67070 9 | | | | | |
| Vpenjalna vreča, tip B | 130 | | 54,5 x 50 x 20 | | 9003414 67071 6 | | | | | |
| Vpenjalna vreča, tip C | 160, 180, 200 | | 68,5 x 67 x 20 | | 9003414 67072 3 | | | | | |
| Komplet za dostavne pakete | za vse dimenzije | | 16,5 x 26,5 x 5 | | 9003414 67020 4 | | | | | |

| Boks za dostavne pakete | Velikost | Zunanje bruto mere | Notranje mere | Prostornina | Teža | Koda EAN | | | | |
|---|----------|--------------------|----------------|-------------|------|-----------------|------------------|-------------------|-----------------|-----------------|
| | | Š x D x V (cm) | Š x D x V (cm) | (L) | (kg) | Bela | Kovinsko srebrna | Kov. Peščeno siva | Kov. Temno siva | Kov. Bron |
|  | 100 | 101 x 46 x 61 | 92 x 37,5 x 56 | 195 | 19,9 | 9003414 61910 4 | 9003414 64910 1 | 9003414 68910 7 | 9003414 65910 0 | 9003414 62910 3 |

| Mini garaža | Velikost | Zunanje bruto mere | Notranje mere | Mera temelja | Teža | Koda EAN | |
|---|---|---------------------|-------------------|-----------------|----------|------------------|---------------------|
| | | Š x D x V (cm) | Š x D x V (cm) | Š x D (cm) | (kg) | Kovinsko srebrna | Kovinsko temno siva |
|  | L | 145 x 203 x 150 | 140 x 195 x 143,5 | 145 x 203 | 109,4 | 9003414 55040 7 | 9003414 56040 6 |
| Dodatki | | Mere Š x D x V (cm) | | | Koda EAN | | |
| Aluminijast talni okvir* | 140 x 198 x 4 | | | 9003414 41032 9 | | | |
| Talno sidro** | 4 kosi v paketu (skupaj je potrebnih 8 kosov) | | | 9003414 41004 6 | | | |
| Aluminijasti talni paneli* | 131,6 x 189,7 x 0,2 | | | 9003414 48032 2 | | | |
| SmartBase* | 140 x 198 x 18 | | | 9003414 43938 2 | | | |
| SmartBase ^{PLUS} * | 140 x 198 x 65 | | | 9003414 43439 4 | | | |
| Set polic* | 77 x 26,8 x 14 na policu, vklj. nosilci polic | | | 9003414 45013 4 | | | |
| Tirnica za kolo* | 17,9 x 199,9 x 139,5 | | | 9003414 49014 7 | | | |
| Električni montažni panel* | 72 x 2,1 x 28 | | | 9003414 46039 3 | | | |
| LED osvetlitev | 44 x 4 x 1,5 | | | 9003414 46041 6 | | | |

*Prosimo upoštevajte, da se je velikost mini garaže spremenila. Dodatkom se prilega samo "Model 2023 / velikost L" z dimenzijami 145 x 203 x 150 cm. Skrbno preverite, ali imate ustrezno velikost za pravilno uporabo dodatne opreme.

**Če je talni okvir položen neposredno na podlago iz prodaja (približno 10 cm gramoz, brez temeljev ali plošč), so za pritrditev na tla potrebna zemeljska sidra. Stranka mora zagotoviti odpornost proti nevihti.

| Alex® | Zunanje bruto mere | Notranje mere | Prostornina | Teža | Koda EAN | | |
|---|---------------------------------|-------------------|-------------|-----------------|------------------|-----------------------|---------------------|
| | Š x D x V (cm) | Š x D x V (cm) | (L) | (kg) | Kovinsko srebrna | Kovinsko peščeno siva | Kovinsko temno siva |
|  | 80 x 88 x 129 | 74,4 x 80 x 124,7 | 740 | 53,7 | 9003414 53063 8 | 9003414 58068 8 | 9003414 54064 4 |
| Ob naročilu 3 ali več smetnjakov Alex® dobite količinski popust. | | | | | | | |
| Lev vratni pant | | | | | 9003414 59065 6 | 9003414 59065 6 | 9003414 59065 6 |
| Dodatki | | | | | Kovinsko srebrna | Kovinsko peščeno siva | Kovinsko temno siva |
| Povezovalni element | Za 2 Alex® enoti (ena povezava) | | | 9003414 53067 6 | 9003414 58067 1 | 9003414 54067 5 | |
| | Za 3 Alex® enote (dve povezavi) | | | 9003414 53069 0 | 9003414 58069 5 | 9003414 54069 9 | |
| Enaka cilindrična ključavnica | Za 2 Alex® enoti | | | 9003414 50040 2 | 9003414 50040 2 | 9003414 50040 2 | |
| | Za 3 Alex® enote | | | 9003414 50041 9 | 9003414 50041 9 | 9003414 50041 9 | |
| Police | 72 x 43,5 x 7 | | | 9003414 45030 1 | 9003414 45030 1 | 9003414 45030 1 | |
| Podporni tirnici za policu | 122 x 3 x 3 | | | 9003414 46022 5 | 9003414 46022 5 | 9003414 46022 5 | |

BikeLift® za namestitev na steno



| BikeLift® | Različica | Zunanje bruto mere | Teža | Koda EAN | |
|---|--|--------------------|------|---------------------|--|
| | | Š x D x V (cm) | (kg) | Kovinsko temno siva | |
|  | Standardni | 16 x 38 x 180 | 9,5 | 9003414 49054 3 | |
| | Z vrtljivim nosilcem | 16 x 53 x 182 | 13 | 9003414 49055 0 | |
| Dodatki | | Koda EAN | | | |
| Montažni panel za električno vtičnico | se lahko kombinira z vsemi različicami | 10 x 12 x 4 | 0,2 | 9003414 49059 8 | |

Ustreza skoraj vsakemu kolesu. Preveri svoje kolo: www.biohort.com/bikelift

Visoke grede

| Visoke grede | Velikost | Zunanje bruto mere | Notranje mere | Prostornina | Teža | Koda EAN | | |
|---|------------------|--------------------|----------------|-------------|------|------------------------|------------------------|------------------------|
| | | Š x D x V (cm) | Š x D x V (cm) | (L) | (kg) | Kovinsko srebrna | Kovinsko peščeno siva | Kovinsko temno siva |
|  | 1 x 0,5 | 102 x 53 x 77 | 95 x 46 x 77 | 340 | 34,6 | 9003414 64012 2 | 9003414 68012 8 | 9003414 65012 1 |
| | 1 x 1 | 102 x 102 x 77 | 95 x 95 x 77 | 695 | 43,2 | 9003414 64005 4 | 9003414 68005 0 | 9003414 65005 3 |
| | 1,5 x 0,5 | 152 x 53 x 77 | 145 x 46 x 77 | 515 | 41,3 | 9003414 64028 3 | 9003414 68028 9 | 9003414 65028 2 |
| | 1,5 x 1 | 152 x 102 x 77 | 145 x 95 x 77 | 1060 | 49,9 | 9003414 64018 4 | 9003414 68018 0 | 9003414 65018 3 |
| | 1,5 x 1,5 | 152 x 152 x 77 | 145 x 145 x 77 | 1620 | 56,6 | 9003414 64048 1 | 9003414 68048 7 | 9003414 65048 0 |
| | 2 x 0,5 | 201 x 53 x 77 | 194 x 46 x 77 | 685 | 51,2 | 9003414 64022 1 | 9003414 68022 7 | 9003414 65022 0 |
| | 2 x 1 | 201 x 102 x 77 | 194 x 95 x 77 | 1450 | 59,8 | 9003414 64015 3 | 9003414 68015 9 | 9003414 65015 2 |
| | 2 x 2 | 201 x 201 x 77 | 194 x 194 x 77 | 2900 | 76,4 | 9003414 64035 1 | 9003414 68035 7 | 9003414 65035 0 |
| | L 2 x 1 | 201 x 201 x 77 | 194 x 194 x 77 | 2180 | 82,6 | 9003414 64025 2 | 9003414 68025 8 | 9003414 65025 1 |

| Dodatki | za velikost | Mere Š x D x V (cm) | Kovinsko srebrna | Kovinsko peščeno siva | Kovinsko temno siva |
|--|-----------------------|---------------------|------------------------|------------------------|------------------------|
| Vmesno dno | 1 x 0,5 | 98 x 51 x 3 | - | - | 9003414 65042 8 |
| | 1 x 1 | 98 x 100 x 3 | - | - | 9003414 65046 6 |
| | 1,5 x 0,5 | 147 x 51 x 3 | - | - | 9003414 65045 9 |
| | 2 x 0,5 | 196 x 51 x 3 | - | - | 9003414 65043 5 |
| | 1,5 x 1 | 147 x 98 x 3 | - | - | 9003414 65049 7 |
| | 2 x 1 | 196 x 100 x 3 | - | - | 9003414 65047 3 |
| Zaščita proti zmrzali | 2 x 1 | 200 x 101 x 23 | 9003414 64013 9 | 9003414 68013 5 | 9003414 65013 8 |
| Zaščita pred polži | 1 x 0,5 | 110 x 61 x 4,2 | 9003414 16349 2 | 9003414 16351 5 | 9003414 16350 8 |
| | 1 x 1 | 110 x 110 x 4,2 | 9003414 16370 6 | 9003414 16372 0 | 9003414 16371 3 |
| | 1,5 x 0,5 | 160 x 61 x 4,2 | 9003414 16367 6 | 9003414 16369 0 | 9003414 16368 3 |
| | 2 x 0,5 | 209 x 61 x 4,2 | 9003414 16355 3 | 9003414 16357 7 | 9003414 16356 0 |
| | 1,5 x 1 | 160 x 61 x 4,2 | 9003414 16364 5 | 9003414 16366 9 | 9003414 16365 2 |
| | 2 x 1 | 209 x 110 x 4,2 | 9003414 16352 2 | 9003414 16354 6 | 9003414 16353 9 |
| | 1,5 x 1,5 | 160 x 160 x 4,2 | 9003414 16361 4 | 9003414 16363 8 | 9003414 16362 1 |
| | 2 x 2 | 209 x 209 x 4,2 | 9003414 16373 7 | 9003414 16375 1 | 9003414 16374 4 |
| Obod | 1 x 0,5 | 115 x 66,4 x 6,3 | 9003414 16399 7 | 9003414 16401 7 | 9003414 16400 0 |
| | 1 x 1 | 115 x 115 x 6,3 | 9003414 16396 6 | 9003414 16398 0 | 9003414 16397 3 |
| | 1,5 x 0,5 | 164 x 66,4 x 6,3 | 9003414 16393 5 | 9003414 16395 9 | 9003414 16394 2 |
| | 2 x 0,5 | 214 x 66,4 x 6,3 | 9003414 16382 9 | 9003414 16384 3 | 9003414 16383 6 |
| | 1,5 x 1 | 164 x 115 x 6,3 | 9003414 16390 4 | 9003414 16392 8 | 9003414 16391 1 |
| | 2 x 1 | 214 x 115 x 6,3 | 9003414 16379 9 | 9003414 16381 2 | 9003414 16380 5 |
| | 1,5 x 1,5 | 164 x 164 x 6,3 | 9003414 16385 0 | 9003414 16387 4 | 9003414 16386 7 |
| | 2 x 2 | 214 x 214 x 6,3 | 9003414 16376 8 | 9003414 16378 2 | 9003414 16377 5 |
| | L2 x 1 | 214 x 214 x 6,3 | 9003414 16408 6 | 9003414 16410 9 | 9003414 16409 3 |
| Rešetka (1 kos) (Z velikostjo L je možen tudi 1 kos) | za 1 m stran | 102 x 4 x 91 | 9003414 16436 9 | 9003414 16438 3 | 9003414 16437 6 |
| | za 1,5 m stran | 152 x 4 x 91 | 9003414 16439 0 | 9003414 16441 3 | 9003414 16440 6 |
| | za 2 m stran | 201 x 4 x 91 | 9003414 16442 0 | 9003414 16444 4 | 9003414 16443 7 |
| Rešetka za L obliko (2 enoti) | 1 x 1 | 102 x 102 x 91 | 9003414 16445 1 | 9003414 16447 5 | 9003414 16446 8 |
| | 1,5 x 1,5 | 152 x 152 x 91 | 9003414 16448 2 | 9003414 16450 5 | 9003414 16449 9 |
| | 2 x 2, L2 x 1 | 201 x 201 x 91 | 9003414 16451 2 | 9003414 16453 6 | 9003414 16452 9 |
| Zaslon za zasebnost (1 enota) (Z velikostjo L je možen tudi 1 kos) | za 1 m stran | 102 x 4 x 91 | 9003414 16457 4 | 9003414 16459 8 | 9003414 16458 1 |
| | za 1,5 m stran | 152 x 4 x 91 | 9003414 16460 4 | 9003414 16462 8 | 9003414 16461 1 |
| | za 2 m stran | 201 x 4 x 91 | 9003414 16463 5 | 9003414 16465 9 | 9003414 16464 2 |
| Zaslon za zasebnost L oblika (2 enoti) | 1 x 1 | 102 x 102 x 91 | 9003414 16466 6 | 9003414 16468 0 | 9003414 16467 3 |
| | 1,5 x 1,5 | 152 x 152 x 91 | 9003414 16469 7 | 9003414 16471 0 | 9003414 16470 3 |
| | 2 x 2, L2 x 1 | 201 x 201 x 91 | 9003414 16472 7 | 9003414 16474 1 | 9003414 16473 4 |
| Zaslon za zasebnost s paneli iz akrilnega stekla (1 enota) (Z velikostjo L je možen tudi 1 kos) | za 1 m stran | 102 x 4 x 91 | 9003414 16475 8 | 9003414 16477 2 | 9003414 16476 5 |
| | za 1,5 m stran | 152 x 4 x 91 | 9003414 16478 9 | 9003414 16480 2 | 9003414 16479 6 |
| | za 2 m stran | 201 x 4 x 91 | 9003414 16481 9 | 9003414 16483 3 | 9003414 16482 6 |
| Zaslon za zasebnost L oblika s steklenimi paneli (2 kosa) | 1 x 1 | 102 x 102 x 91 | 9003414 16484 0 | 9003414 16486 4 | 9003414 16485 7 |
| | 1,5 x 1,5 | 152 x 152 x 91 | 9003414 16487 1 | 9003414 16489 5 | 9003414 16488 8 |
| | 2 x 2, L2 x 1 | 201 x 201 x 91 | 9003414 16490 1 | 9003414 16492 5 | 9003414 16491 8 |

| Belvedere® | Velikost | Zunanje bruto mere | Notranje mere | Prostornina | Teža | Koda EAN | | |
|---|----------------------------|--------------------|----------------|-------------|-----------------|------------------|-----------------------|---------------------|
| | | Š x D x V (cm) | Š x D x V (cm) | (L) | (kg) | Kovinsko srebrna | Kovinsko peščeno siva | Kovinsko temno siva |
|  | Višina: 45 cm | | | | | | | |
| | 50^{MINI} | 53 x 53 x 45 | 46 x 46 x 45 | 42 | 19,8 | 9003414 15888 7 | 9003414 15875 7 | 9003414 15853 5 |
| | 100^{MINI} | 102 x 53 x 45 | 95 x 46 x 45 | 90 | 27,3 | 9003414 15887 0 | 9003414 15874 0 | 9003414 15852 8 |
| | 150^{MINI} | 152 x 53 x 45 | 145 x 46 x 45 | 135 | 33,7 | 9003414 15885 6 | 9003414 15872 6 | 9003414 15850 4 |
| | 200^{MINI} | 201 x 53 x 45 | 194 x 46 x 45 | 180 | 39,9 | 9003414 15882 5 | 9003414 15869 6 | 9003414 15847 4 |
| | L100^{MINI} | 102 x 102 x 45 | 95 x 95 x 45 | 130 | 38,8 | 9003414 15878 8 | 9003414 15865 8 | 9003414 15856 6 |
| | L150^{MINI} | 152 x 152 x 45 | 145 x 145 x 45 | 225 | 53,5 | 9003414 15877 1 | 9003414 15864 1 | 9003414 15855 9 |
| L200^{MINI} | 201 x 201 x 45 | 194 x 194 x 45 | 315 | 66,5 | 9003414 15876 4 | 9003414 15863 4 | 9003414 15854 2 | |
|  | Višina: 61 cm | | | | | | | |
| | 50^{MIDI} | 53 x 53 x 61 | 46 x 46 x 61 | 42 | 23,8 | 9003414 15940 2 | 9003414 15919 8 | 9003414 15904 4 |
| | 100^{MIDI} | 102 x 53 x 61 | 95 x 46 x 61 | 90 | 32,9 | 9003414 15939 6 | 9003414 15918 1 | 9003414 15903 7 |
| | 150^{MIDI} | 152 x 53 x 61 | 145 x 46 x 61 | 135 | 40,6 | 9003414 15937 2 | 9003414 15915 0 | 9003414 15901 3 |
| | 200^{MIDI} | 201 x 53 x 61 | 194 x 46 x 61 | 180 | 48,3 | 9003414 15934 1 | 9003414 15911 2 | 9003414 15898 6 |
| | L100^{MIDI} | 102 x 102 x 61 | 95 x 95 x 61 | 130 | 46,4 | 9003414 15930 3 | 9003414 15907 5 | 9003414 15891 7 |
| | L150^{MIDI} | 152 x 152 x 61 | 145 x 145 x 61 | 225 | 64 | 9003414 15929 7 | 9003414 15906 8 | 9003414 15890 0 |
| L200^{MIDI} | 201 x 201 x 61 | 194 x 194 x 61 | 315 | 79,8 | 9003414 15927 3 | 9003414 15905 1 | 9003414 15889 4 | |
|  | Višina: 77 cm | | | | | | | |
| | 50^{MAXI} | 53 x 53 x 77 | 46 x 46 x 77 | 42 | 27,8 | 9003414 16021 7 | 9003414 16008 8 | 9003414 15953 2 |
| | 100^{MAXI} | 102 x 53 x 77 | 95 x 46 x 77 | 90 | 38,5 | 9003414 16020 0 | 9003414 16007 1 | 9003414 15952 5 |
| | 150^{MAXI} | 152 x 53 x 77 | 145 x 46 x 77 | 135 | 46,6 | 9003414 16018 7 | 9003414 16005 7 | 9003414 15950 1 |
| | 200^{MAXI} | 201 x 53 x 77 | 194 x 46 x 77 | 180 | 57,5 | 9003414 16015 6 | 9003414 16002 6 | 9003414 15947 1 |
| | L100^{MAXI} | 102 x 102 x 77 | 95 x 95 x 77 | 130 | 54 | 9003414 16011 8 | 9003414 15998 3 | 9003414 15943 3 |
| | L150^{MAXI} | 152 x 152 x 77 | 145 x 145 x 77 | 225 | 73,6 | 9003414 16010 1 | 9003414 15997 6 | 9003414 15942 6 |
| L200^{MAXI} | 201 x 201 x 77 | 194 x 194 x 77 | 315 | 93 | 9003414 16009 5 | 9003414 15996 9 | 9003414 15941 9 | |

| Dodatki | za velikost | Mere Š x D x V (cm) | Kovinsko srebrna | Kovinsko peščeno siva | Kovinsko temno siva |
|---|---------------|---------------------|------------------|-----------------------|---------------------|
| aščita pred polži | 100 | 110 x 61 x 4,2 | 9003414 16349 2 | 9003414 16351 5 | 9003414 16350 8 |
| | 150 | 160 x 61 x 4,2 | 9003414 16367 6 | 9003414 16369 0 | 9003414 16368 3 |
| | 200 | 209 x 61 x 4,2 | 9003414 16355 3 | 9003414 16357 7 | 9003414 16356 0 |
| Obod | 50 | 66,4 x 66,4 x 6,3 | 9003414 16402 4 | 9003414 16404 8 | 9003414 16403 1 |
| | 100 | 115 x 66,4 x 6,3 | 9003414 16399 7 | 9003414 16401 7 | 9003414 16400 0 |
| | 150 | 164 x 66,4 x 6,3 | 9003414 16393 5 | 9003414 16395 9 | 9003414 16394 2 |
| | 200 | 214 x 66,4 x 6,3 | 9003414 16382 9 | 9003414 16384 3 | 9003414 16383 6 |
| | L100 | 115 x 115 x 6,3 | 9003414 16414 7 | 9003414 16416 1 | 9003414 16415 4 |
| | L150 | 164 x 164 x 6,3 | 9003414 16411 6 | 9003414 16413 0 | 9003414 16412 3 |
| | L200 | 214 x 214 x 6,3 | 9003414 16405 5 | 9003414 16407 9 | 9003414 16406 2 |
| Vložek za sadilnik | 1 kos | 50 x 50 x 18 | | 9003414 16424 6 | |
| | 2 kosa | 50 x 50 x 18 | | 9003414 16427 7 | |
| | 3 kosi | 50 x 50 x 18 | | 9003414 16430 7 | |
| | 4 kosi | 50 x 50 x 18 | | 9003414 16433 8 | |
| Rešetka (1 kos) (Z velikostjo L je možen tudi 1 kos) | 100 | 102 x 4 x 91 | 9003414 16436 9 | 9003414 16438 3 | 9003414 16437 6 |
| | 150 | 152 x 4 x 91 | 9003414 16439 0 | 9003414 16441 3 | 9003414 16440 6 |
| | 200 | 201 x 4 x 91 | 9003414 16442 0 | 9003414 16444 4 | 9003414 16443 7 |
| Rešetka za L obliko (2 enoti) (za vsako dolgo stran) | L100 | 102 x 102 x 91 | 9003414 16445 1 | 9003414 16447 5 | 9003414 16446 8 |
| | L150 | 152 x 152 x 91 | 9003414 16448 2 | 9003414 16450 5 | 9003414 16449 9 |
| | L200 | 201 x 201 x 91 | 9003414 16451 2 | 9003414 16453 6 | 9003414 16452 9 |
| Zaslon za zasebnost (1 enota) (Z velikostjo L je možen tudi 1 kos) | 100 | 102 x 4 x 91 | 9003414 16457 4 | 9003414 16459 8 | 9003414 16458 1 |
| | 150 | 152 x 4 x 91 | 9003414 16460 4 | 9003414 16462 8 | 9003414 16461 1 |
| | 200 | 201 x 4 x 91 | 9003414 16463 5 | 9003414 16465 9 | 9003414 16464 2 |
| Zaslon za zasebnost L oblika (2 enoti) (za vsako dolgo stran) | L100 | 102 x 102 x 91 | 9003414 16466 6 | 9003414 16468 0 | 9003414 16467 3 |
| | L150 | 152 x 152 x 91 | 9003414 16469 7 | 9003414 16471 0 | 9003414 16470 3 |
| | L200 | 201 x 201 x 91 | 9003414 16472 7 | 9003414 16474 1 | 9003414 16473 4 |
| Zaslon za zasebnost s paneli iz akrilnega stekla (1 enota) (Z velikostjo L je možen tudi 1 kos) | 100 | 102 x 4 x 91 | 9003414 16475 8 | 9003414 16477 2 | 9003414 16476 5 |
| | 150 | 152 x 4 x 91 | 9003414 16478 9 | 9003414 16480 2 | 9003414 16479 6 |
| | 200 | 201 x 4 x 91 | 9003414 16481 9 | 9003414 16483 3 | 9003414 16482 6 |
| Zaslon za zasebnost s steklenim panelom L oblika (2 kosa) (za vsako dolgo stran) | L100 | 102 x 102 x 91 | 9003414 16484 0 | 9003414 16486 4 | 9003414 16485 7 |
| | L150 | 152 x 152 x 91 | 9003414 16487 1 | 9003414 16489 5 | 9003414 16488 8 |
| | L200 | 201 x 201 x 91 | 9003414 16490 1 | 9003414 16492 5 | 9003414 16491 8 |

| DaVinci® | Različica | Zunanje bruto mere Š x D x V (cm) | Koda EAN | | | |
|---|-----------|--|---------------------|------------------------|------------------------|------------------------|
| | | | Kovinsko srebrna | Kovinsko peščeno siva | Kovinsko temno siva | |
|  | 1 | Obroba terase z rešetko: 1,5 x 1,5 m vogal z rešetko, obojestransko graduiran 0,5 m MIDI, 1 m MINI | 299,5 x 299,5 x 168 | 9003414 17335 4 | 9003414 17346 0 | 9003414 17345 3 |
| | 2 | Obroba terase z zaslonom za zasebnost: 1,5 m MAXI z zaslonom za zasebnost z akrilnim panelom, 1 x 1 m vogal z rešetko na eni strani, 0,5 m MIDI, 0,5 m MINI | 250 x 201 x 168 | 9003414 17347 7 | 9003414 17349 1 | 9003414 17348 4 |
| | 3 | Cvetlično korito: 0,5 m (Mini), 0,5 m (Midi) in 1 m (Maxi) | 201 x 53 x 77 | 9003414 17350 7 | 9003414 17352 1 | 9003414 17351 4 |

Konfigurirajte svoj sistem vrtnih korit DaVinci® zdaj! www.biohort.com/konfiguracija-produktov

Pripomočki za na vrt

| MonAmi® | Zunanje bruto mere | Notranje mere | Prostornina | Teža | Koda EAN |
|---|--------------------|----------------|-------------|------|------------------------|
| | Š x D x V (cm) | Š x D x V (cm) | (L) | (kg) | Kovinsko temno siva |
|  | 102 x 102 x 84 | 95 x 95 x 74 | 725 | 62,9 | 9003414 65026 8 |

| Charly® | Velikost | Zunanje bruto mere | Teža | Koda EAN |
|---|----------|--------------------|------|------------------------|
| | | Š x D x V (cm) | (kg) | |
|  | 2 | 78 x 90 x 49 | 13,5 | 9003414 68082 1 |

| WoodStock® | Velikost | Zunanje mere* | Notranje mere | Mera temelja | Prostornina | Teža | Koda EAN | | |
|---|-------------|---------------------|---------------|--------------|-------------|------|------------------------|------------------------|------------------------|
| | | Š x D x V (cm) | Š x D | Š x D (cm) | (m³) | (kg) | Kovinsko srebrna | Kovinsko peščeno siva | Kovinsko temno siva |
|  | 150 | 157 x 102 x 199 | 142 x 70 | 155 x 83 | 2,1 | 48,5 | 9003414 35010 6 | 9003414 38010 3 | 9003414 37010 4 |
| | 230 | 229 x 102 x 199 | 214 x 70 | 227 x 83 | 3,1 | 54,1 | 9003414 35020 5 | 9003414 38020 2 | 9003414 37020 3 |
| | 300 | 300,7 x 102 x 199 | 286 x 70 | 299 x 83 | 4 | 64,7 | 9003414 35040 3 | 9003414 38040 0 | 9003414 37040 1 |
| Dodatki | za velikost | Mere Š x D x V (cm) | | | | | | | |
| Aluminijasti talni paneli | 150 | 141,5 x 69,5 x 0,2 | | | | 9,9 | | 9003414 48010 0 | |
| | 230 | 213,5 x 69,5 x 0,2 | | | | 14 | | 9003414 48080 3 | |
| | 300 | 285,5 x 69,5 x 0,2 | | | | 17,3 | | 9003414 48013 1 | |
| Zadnja stena | 150 | 145,5 x 1,1 x 196,5 | | | | 15,7 | 9003414 35012 0 | 9003414 38012 7 | 9003414 37012 8 |
| | 230 | 217,5 x 1,1 x 196,5 | | | | 22,5 | 9003414 35022 9 | 9003414 38022 6 | 9003414 37022 7 |
| | 300 | 288,6 x 1,1 x 196,5 | | | | 32,9 | 9003414 35042 7 | 9003414 38042 4 | 9003414 37042 5 |
| Paket vrat | 150 | 157 x 5 x 171 | | | | 24 | 9003414 35001 4 | 9003414 38001 1 | 9003414 37001 2 |
| | 230 | 229 x 5 x 171 | | | | 29 | 9003414 35002 1 | 9003414 38002 8 | 9003414 37002 9 |

Napotek: Če je talni okvir položen neposredno na podlaga iz prodaja (približno 10 cm gramoz, brez temeljev ali plošč), so za pritrjevanje na tla potrebna zemeljska sidra. Stranka morzagotoviti odpornost proti nevihti. Ustreza za vel. 150 in 230: 6 kosov skupaj; za velikost 300: potrebujete 10 kosov skupaj.







| | | |
|-------------|---------------|------------------------|
| Talno sidro | paket 4 kosov | 9003414 41004 6 |
| | paket 6 kosov | 9003414 41006 0 |

*najvišja točka, vključno s previsom strehe

Čistilna sredstva CleanLine

| CleanLine | | Prostornina | Koda EAN |
|---|-----------------------------|--|--|
|  | Univerzalni nastavek | Z močno raztaplajočo močjo proti masti, olju, algam in umazaniji vseh vrst. Tvori površino, ki odbija umazanijo in vodo (učinek lotosa). Idealno za odstranjevanje prstnih odtisov po montaži. | 1000 ml 9003414 99000 5 |
| | Ohranjanje | Zaščitite svoj izdelek Biohort pred vplivi okolja in hkrati zagotovite svilnato matiran sijaj. | 750 ml 9003414 99100 2 |
| | Varčevalni set | (Univerzalno čistilo + ohranjanje) | 1000 ml + 750 ml 9003414 99200 9 |

Zaslon za zasebnost

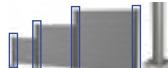
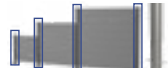
| Zaslon za zasebnost brez akrilnega stekla | Velikost | Zunanje bruto mere | | Teža | Koda EAN | | |
|---|---|-----------------------------|-------------------------------|--------------|------------------|-----------------------|-----------------------|
| | | Š x D x V (cm) | | | (kg) | Kovinsko srebrna | Kovinsko peščeno siva |
| Višina: 90 cm | Vsebuje stenske panele in dve vodilni tirnici za montažo med dvema zaslonoma za zasebnost, lahko pa ju pritrdite tudi na hišno steno ali podobno | | | | | | |
|  | 100 x 90 | 96 x 4,4 x 91 | | 13,2 | 9003414 15924 2 | 9003414 15920 4 | 9003414 15892 4 |
| | 150 x 90 | 145 x 4,4 x 91 | | 17,7 | 9003414 15925 9 | 9003414 15921 1 | 9003414 15893 1 |
| | 180 x 90 | 180 x 4,4 x 91 | | 21,5 | 9003414 15926 6 | 9003414 15922 8 | 9003414 15894 8 |
| | 200 x 90 | 194 x 4,4 x 91 | | 22,9 | 9003414 15928 0 | 9003414 15923 5 | 9003414 15917 4 |
| Višina: 135 cm | Vsebuje stenske panele in dve vodilni tirnici za montažo med dvema zaslonoma za zasebnost, lahko pa ju pritrdite tudi na hišno steno ali podobno | | | | | | |
|  | 100 x 135 | 96 x 4,4 x 137 | | 20,3 | 9003414 15981 5 | 9003414 15977 8 | 9003414 15973 0 |
| | 150 x 135 | 145 x 4,4 x 137 | | 27,2 | 9003414 15982 2 | 9003414 15978 5 | 9003414 15974 7 |
| | 180 x 135 | 180 x 4,4 x 137 | | 33,4 | 9003414 15983 9 | 9003414 15979 2 | 9003414 15975 4 |
| | 200 x 135 | 194 x 4,4 x 137 | | 35,5 | 9003414 15984 6 | 9003414 15980 8 | 9003414 15976 1 |
| Višina: 180 cm | Vsebuje stenske panele in dve vodilni tirnici za montažo med dvema zaslonoma za zasebnost, lahko pa ju pritrdite tudi na hišno steno ali podobno | | | | | | |
|  | 100 x 180 | 96 x 4,4 x 182 | | 25,7 | 9003414 16046 0 | 9003414 16042 2 | 9003414 16038 5 |
| | 150 x 180 | 145 x 4,4 x 182 | | 34,7 | 9003414 16047 7 | 9003414 16043 9 | 9003414 16039 2 |
| | 180 x 180 | 180 x 4,4 x 182 | | 42,3 | 9003414 16048 4 | 9003414 16044 6 | 9003414 16040 8 |
| | 200 x 180 | 194 x 4,4 x 182 | | 45,1 | 9003414 16049 1 | 9003414 16045 3 | 9003414 16041 5 |
| Zaslon za zasebnost z akrilnim steklom | Velikost | Zunanje bruto mere | | Teža | Koda EAN | | |
| | | Š x D x V (cm) | | | (kg) | Kovinsko srebrna | Kovinsko peščeno siva |
| Višina: 90 cm | Vsebuje stenske panele, panel iz akrilnega stekla in dve vodilni tirnici za montažo med dvema zaslonoma za zasebnost, lahko pa jih tudi pritrdite na hišno steno in podobno | | | | | | |
|  | 100 x 90 | 96 x 4,4 x 91 | | 13,1 | 9003414 15969 3 | 9003414 15965 5 | 9003414 15961 7 |
| | 150 x 90 | 145 x 4,4 x 91 | | 17,7 | 9003414 15970 9 | 9003414 15966 2 | 9003414 15962 4 |
| | 180 x 90 | 180 x 4,4 x 91 | | 21,1 | 9003414 15971 6 | 9003414 15967 9 | 9003414 15963 1 |
| | 200 x 90 | 194 x 4,4 x 91 | | 22,3 | 9003414 15972 3 | 9003414 15968 6 | 9003414 15964 8 |
| Višina: 135 cm | Vsebuje stenske panele, panel iz akrilnega stekla in dve vodilni tirnici za montažo med dvema zaslonoma za zasebnost, lahko pa jih tudi pritrdite na hišno steno in podobno | | | | | | |
|  | 100 x 135 | 96 x 4,4 x 137 | | 20,2 | 9003414 16034 7 | 9003414 15989 1 | 9003414 15985 3 |
| | 150 x 135 | 145 x 4,4 x 137 | | 27,2 | 9003414 16035 4 | 9003414 15990 7 | 9003414 15986 0 |
| | 180 x 135 | 180 x 4,4 x 137 | | 33 | 9003414 16036 1 | 9003414 15991 4 | 9003414 15987 7 |
| | 200 x 135 | 194 x 4,4 x 137 | | 34,9 | 9003414 16037 8 | 9003414 15992 1 | 9003414 15988 4 |
| Višina: 180 cm | Vsebuje stenske panele, panel iz akrilnega stekla in dve vodilni tirnici za montažo med dvema zaslonoma za zasebnost, lahko pa jih tudi pritrdite na hišno steno in podobno | | | | | | |
|  | 100 x 180 | 96 x 4,4 x 182 | | 25,6 | 9003414 16058 3 | 9003414 16054 5 | 9003414 16050 7 |
| | 150 x 180 | 145 x 4,4 x 182 | | 34,7 | 9003414 16059 0 | 9003414 16055 2 | 9003414 16051 4 |
| | 180 x 180 | 180 x 4,4 x 182 | | 41,9 | 9003414 16060 6 | 9003414 16056 9 | 9003414 16052 1 |
| | 200 x 180 | 194 x 4,4 x 182 | | 44,5 | 9003414 16229 7 | 9003414 16057 6 | 9003414 16053 8 |
| Steber za zaslon za zasebnost | primerno za višino | Min. višina Maks. višina | Osnovna plošča* Š x D (cm) | Teža (kg) | Koda EAN | | |
| | | | | | Kovinsko srebrna | Kovinsko peščeno siva | Kovinsko temno siva |
| Stebriček za pritrditev | Privijačeni so v tla. Za površinsko sidranje lahko stebričke uporabljate kot začetni, končni, kotni ali povezovalni steber za panele za zaslon za zasebnost. Izberite stenske panele, ki ustrezajo višini stebra! Premer: 10 cm. eno mesto na članek. | | | | | | |
|  | 90 cm | 95–120 | 15 x 15 | 10,5 | 9003414 16342 3 | 9003414 16341 6 | 9003414 16340 9 |
| | 135 cm | 140–165 | 15 x 15 | 11,4 | 9003414 16345 4 | 9003414 16344 7 | 9003414 16343 0 |
| | 180 cm | 185–210 | 15 x 15 | 13,1 | 9003414 16348 5 | 9003414 16347 8 | 9003414 16346 1 |
| Steber za postavitve v beton | So vgrajeni v točkovni temelji. Za površinsko sidranje lahko stebričke uporabljate kot začetni, končni, kotni ali povezovalni steber za panele za zaslon za zasebnost. Izberite stenske panele, ki ustrezajo višini stebra! Premer: 10 cm. eno mesto na članek. | | | | | | |
|  | 90 cm | 95–120 | | 10,2 | 9003414 17336 1 | 9003414 17342 2 | 9003414 17339 2 |
| | 135 cm | 140–165 | | 11,7 | 9003414 17337 8 | 9003414 17343 9 | 9003414 17340 8 |
| | 180 cm | 185–210 | | 13,8 | 9003414 17338 5 | 9003414 17344 6 | 9003414 17341 5 |

*Pokrov osnovne plošče ima dimenzije 18 x 18 cm.

| Montaža Dodatkov | Za sidran položaj | Koda EAN | |
|--|--|--|-----------------|
| Sveder Bit | Sveder se uporablja za vrtnanje potrebnih lukenj v betonski temelj za injiciranje malte. Udarno kladivo je na voljo v specializiranih trgovinah. | Za SDS plus vpenjalo Ø14 mm Dolžina: 150 mm | 9003414 18784 9 |
| Črpalka za izpihovanje in čistilna ščetka | Črpalka se uporablja za varno in enostavno čiščenje vrtnalnih luknj. Čistilna ščetka se uporablja za odstranjevanje prahu s strani vrtnalnih luknj. To zagotavlja, da se malta za injiciranje drži betonskega temelja. | | 9003414 18785 6 |
| Malta za injiciranje | Malta za injiciranje je potreben za varno isidranje navojnih sider v beton. | Vsebina 300 ml Zadostuje za najmanj 16 kosov, palice sidra M12 x 160 | 9003414 18782 5 |
| Pištopa za kartušo | Malta za injiciranje se uporablja natančno s pomočjo pištole za kartušo. To se doseže s prenosom brez velikega napora. | Primerno za 310 ml kartuše | 9003414 18783 2 |
| Sidra z navojno palico | Sidra so prilepljena v temelji in zagotovljeno varno povezavo med temeljem in Biohort zaslon za zasebnost, vključno z osnovno ploščo. 4 kos po artiklu je dovolj. | M12 x 160 R Vsebuje matice in podložke | 9003414 18786 3 |



Vrtne hiške

Zaupanje v kvaliteto & dolgo obstojnost



Zunanji boksi

Zunanji boksi za vrt, teraso, itd.



Garaža za kolo

Varno shranjevanje koles, skuterjev & itd.



Shramba za smetnjake

Stilsko, praktično & brez vzdrževanja



Pripomočki za na vrt

Oblikovanje vrta v najboljši obliki

Vaš specializirani prodajalec:



biohort[®]

Biohort
pomeni
"Življenje
na vrtu"

Tukaj lahko najdete
naše nezavezujoče
priporočene
maloprodajne cene:



follow us:

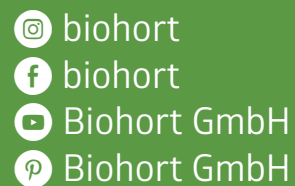

Biohort GmbH
Pürnstein 43, 4120 Neufelden, Avstrija
+43 7282 / 7788 0
office@biohort.at
www.biohort.com

Možne so tehnicne spremembe, tiskarske in
barvne napake, zato so odstopanja možna.
ZD101120 - SL