

Číslo 1 pre záhradné domčeky, boxy, záhony a ďalšie



STORAGE
THE ORIGINAL
SOLUTIONS

HighLine® veľ. H2, kremeňovo sivá metalická
(s hliníkovým podlahovým rámom, hliníkovými podlahovými panelmi, dvojitými dverami, košmi vo dverách a držiakom bicyklov BikeHolder ako príslušenstvom)



 100% MADE IN AUSTRIA | KATALÓG PRODUKTOV 2024



Vaša dlhodobá
spokojnosť je
centrom záujmu
spoločnosti
Biohort.

Vážený zákazník!

Produkty Biohort ponúkajú najlepšiu kvalitu, funkcionalitu a bezpečnosť. Naši zákazníci oceňujú predovšetkým dlhú životnosť a bezúdržbovosť našich riešení odkladacieho priestoru.

Záhradné domčeky na náradie Biohort si už viac ako 30 rokov udržiavajú tradíciu v používaní v exteriéri. Sme rakúsky výrobný podnik s najlepšie vzdelanými odbornými pracovníkmi. Spracúvame len hodnotný materiál od overených dodávateľov. Náš žiarovo pozinkovaný oceľový plech pochádza z renomovaných oceliarní z Nemecka a Rakúska, ktorým dôverujú aj nemeckí prémioví výrobcovia automobilov. S čistým svedomím preto poskytujeme 20-ročnú záruku proti korózii.

Nechajte Biohort, aby vám pomohol realizovať vaše záhradnícke sny bez starostí: s riešeniami základov SmartBase a SmartBase^{PLUS}, bezplatnou dodávkou a inštalačným servisom, dopĺňa našu ponuku o skutočne kompletne riešenie. Viac sa o tejto problematike dozviete na strane 5.

Sofistikovaný dizajn a vysoká rakúska úroveň kvality spracovania vytvárajú výrobky, ktoré vám budú robiť radosť po desaťročia.

Za to osobne ručíme.

Dr. Josef Priglinger
Konateľ a spoločník

Dipl.-Ing. Maximilian Priglinger, MLS^{WU}
Konateľ a spoločník

4 O Biohorte

8 Záhradné domčeky

- 10 Neo
- 12 HighLine®
- 14 Panorama®
- 16 AvantGarde®, AvantGarde®ECO
- 18 Europa
- 20 Skriňa na náradie
- 22 Príslušenstvo
- 26 BikeLift®
- 28 Riešenia základov SmartBase / SmartBase^{PLUS}



32 Vonkajšie vybavenie **CASA NOVA**



34 Záhradné boxy

- 36 Terasová skriňa Romeo®
- 38 StoreMax®
- 40 HighBoard
- 42 LoungeBox®
- 44 StyleBox®
- 46 HobbyBox



48 Garáž na bicykle

- 50 MiniGarage
- 52 StoreMax®
- 54 HighBoard
- 26 BikeLift®



56 Boxy na odpadkové nádoby

- 58 Alex®
- 60 StoreMax®
- 62 HighBoard



64 Výsadba záhonov

- 66 Vyvýšený záhon pre zeleninu
- 68 Rastlinný záhon Belvedere®
- 70 Príslušenstvo
- 72 Kvetinový systém DaVinci®



74 Záhradný Pomocník

- 76 Zástena na ochranu súkromia
- 78 Kompostér MonAmi®
- 79 Garáž pre robotickú kosačku Charly®
- 80 Sklad palivového dreva WoodStock®



82 Podrobné Informácie

- 82 Kvalita a udržateľnosť
- 84 Technické údaje
- 96 Informácie o cene QR kódu



Doručenie zdarma

Pripravené na odoslanie do 2 až 4 pracovných dní!* Zasielame priamo k Vám domov zdarma (na hranicu obrubníka). Miesto doručenia musí byť prístupné nákladným automobíлом s nosnosťou 38-t šírka (príjazdu min. 3 m).

*Pre skládové položky, okrem prístavby CasaNova®



Montážny servis

Spoločnosť Biohort vám rada sprostredkuje montážneho partnera, ktorý za Vás odborne vykoná montáž. Viac informácií k montáži ako aj k doporučeným cenám nájdete na:

www.biohort.com/montazny-servis



Montážne videá

Na pomoc pri montáži sme pre mnohé naše produkty vytvorili krátke montážne videá. Nájdete ich na našom YouTube kanáli:

www.youtube.com/biohort



Biohort

Všestranný a bezúdržbový

Riešenie všetko v jednom

Pretože garantujeme s vysokokvalitnými výrobkami udržateľnú spokojnosť. Okrem toho vás podporujeme servisnými službami bez nedostatkov. Naše **oddelenie služieb zákazníkom** sa vždy osobne postará o vaše potreby čo najrýchlejšie, bez ohľadu na veľkosť výrobku, oddelenie služieb zákazníkom sa vždy osobne postará o vaše potreby čo najrýchlejšie, bez ohľadu na veľkosť výrobku.

Prostredníctvom našich vyškolených **montážnych partnerov**, vám môžeme zaručiť aj komfort profesionálnej inštalácie. **Riešenia základov** SmartBase a SmartBase^{PLUS} sú k dispozícii pre všetky typy prístreškov a sú postavené rýchlejšie a čistejšie ako drahé betónové základy. Spolu s našimi online nástrojmi, ako napr. **výrobový konfiguratív**, ponúka spoločnosť Biohort najkomplexnejšie služby na trhu!



Riešenia základov

Riešenia základov SmartBase a SmartBase^{PLUS} tvoria stabilné základy pre domčeky, skrine na náradie a MiniGarage. Základy sú rýchlo zmontovateľné a odolné voči víchrici.

Viac informácií na strane 28 - 31 a na:

www.biohort.com/zakladna



Konfiguratív produktu

Biohort 3D-konfiguratív niekoľkými klikmi vizualizuje výrobok aj s príslušenstvom na želanie a zároveň vypočíta cenu. A to nie je všetko: praktická funkcia rozšírenej reality Vám umožní virtuálne umiestniť výrobok priamo vo Vašej záhrade prostredníctvom chytrého telefónu alebo tabletu.

biohort.com/konfigurator



Factory 3 St. Martin i. M.



Factory 1 Neufelden



Factory 2 Herzogsdorf

Všetko **Made in Austria**

Biohort sa vždy vyrábala v Rakúsku a na túto skutočnosť sme veľmi hrdí. V západnom regióne Mühlviertel v Hornom Rakúsku sú teraz tri veľké lokality. Zámerne sme si vybrali tento región

s vysoko kvalifikovanou pracovnou silou. To nám umožňuje vyrábať v najvyššej možnej kvalite.

Za tým si stojíme!



Kvalita

- 20 rokov záruka, detaily pozri stranu 82
- Žiarovo pozinkované oceľové plechy potiahnuté polyamidovým lakom
- Skrutky a kovania z nerezovej ocele
- Doživotná bezúdržbovosť
- Odolnosť voči dažďovej vode
- Výroba v Rakúsku



Stabilita

- Dvojnásobná hrúbka plechu oproti lacným výrobcom
- Optimálne konštrukčné prevedenie
- Odolnosť voči búrke do 150 km/h, sila vetra 12*
- Vysoké zaťaženie snehom* do 150 kg/m²



Funkčnosť

- Rozsiahle základné vybavenie
- Jednoduchá obsluha
- Veľký výber príslušenstva
- Nespočetné možnosti využitia



Servis

- Dodanie až na miesto určenia zahrnuté v cene
- Krátke dodacie lehoty
- Montážny návod s fotografiami / 3D zobrazenie pre jednoduchú montáž
- Poradenstvo od Biohort servisného tímu
- Montážny servis na požiadanie



Bezpečnosť

- Uzamykanie cylindrickým zámkom
- Nehorľavé

*Platí len pre záhradné domčeky, ak sú profesionálne zostavené a ukotvené.

Spoločnosť s históriou:

Začiatky Biohortu

V 70. rokoch sme vyrábali záhradné prístrešky v závode Normstahl v Niederwaldkirchen. Neskôr, v roku 1994, bola založená Biohort GmbH av roku 1997 Dr. Josef Priglinger prevzal 100% akcií Normstahl Biohort.

Na prelome tisícročí bol Biohort už kótovaný vo väčšine rakúskych stavebných a domácich majstrov a stal sa čoraz známejším v nemecky hovoriacom svete. V priebehu rokov sa Biohort etabloval ako líder na trhu v Európe.

Nepretržitý vývoj produktov

V začiatkoch sme vyrábali rôzne záhradné prístrešky, kovové kompostéry a záhony. Záhradný domček Europa bol predstavený v roku 1996 a dodnes je klasikou. Nasledovalo stále viac rôznych modelov, takmer každý rok Biohort prekvapí novým nápadom. Aktuálne portfólio nájdete v tomto katalógu. Okrem vývoja nových produktov neustále zdokonaľujeme a rozširujeme naše existujúce produkty. Inovácia a kvalita sú naše hlavné priority!



Záhradný domček Europa na začiatku

PRE VIAC RADOSTI VO VAŠEJ ZÁHRADE





10 Neo



12 HighLine®



14 Panorama®



16 AvantGarde® &
AvantGarde®ECO



20 Europa



22 Skriňa na náradie



32 CasaNova®



Neo veľ. 2B, strieborná metalická
(s alu podlahovým rámom, alu podlahovou platňou a dvojitémi dverami ako príslušenstvom)

Neo

Revolúcia v designe
a funkčnosti

Najlepšie zo skúseností počas desaťročí - Biohort Top výrobok

Hladký povrch stien a elegantný svetlík vo dverách razia moderný look. Prídavné svetlíkové panely môžu byť vďaka vyvinutému panelovému systému flexibilne zabudované. O výnimočnú atmosféru sa starajú okrem dreveného podlahu voľiteľné biele obloženie stien a izolácia pre reguláciu vzdušnej vlhkosti.

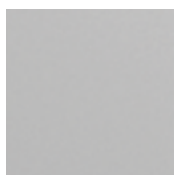

Strieborná
metalická

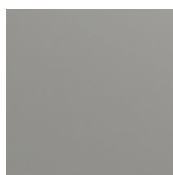

Kremeňovo sivá
metalická



Tmavosivá
metalická



Veľkosť 2B, tmavosivá metalická s bočnou strechou

Zadné a bočné steny ako pohľadové zábrany sú dostupné zvlášť (viď príslušenstvo, str. 24).
Tip: Pre bočnú striešku je k dispozícii aj panel z temperovaného skla a FloraBoard.

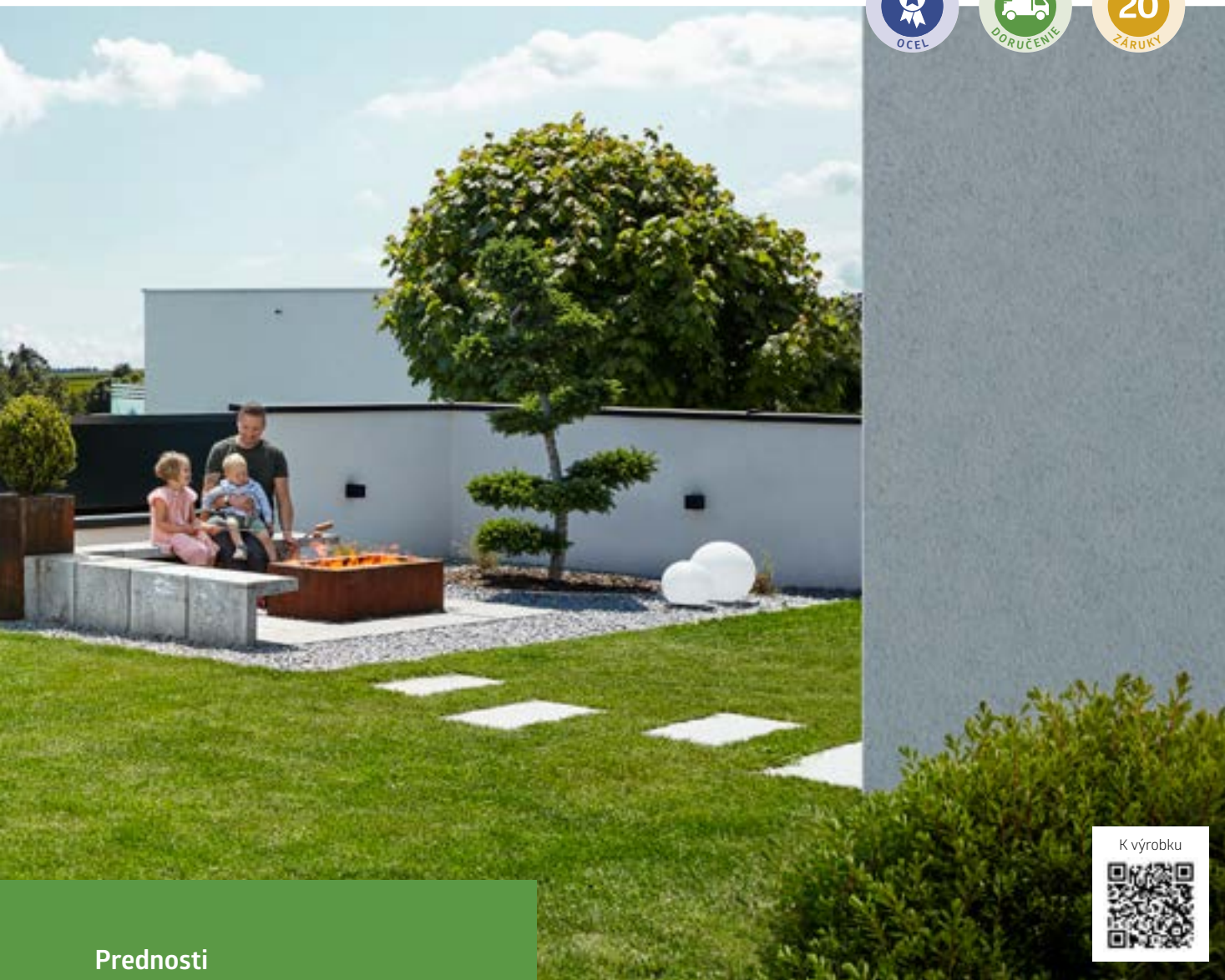

K výrobku



Prednosti

Bezpečnosť:

- 3-násobné uzamykanie s nerezovým kovaním
- Odolnosť voči búrke do 150 km/h, sila vetra 12
- Vysoké zaťaženie snehom do 150 kg/m²
- Plochy bez skrutiek a nitov

Funkčnosť:

- Komfortné otváranie dverí s plynovou vzperou
- Voliteľné obloženie vnútorných stien a izolácia
- Integrované dažďové zvod

Základné vybavenie:

- Tónované sklá v štandardných dverách
- Drevený strop z 19 mm preglejky a 1,5 mm EPDM strešnou membránou
- Dažďový zvod (2 ks.)
- Držiak náradia (2 ks.)
- Držiak nástrojov (2 ks.)
- Police (2 ks.)

Rozmery (v cm, vonkajšie rozmery vrátane presahu strechy)

Dverný otvor:

Štandardné dvere (doras dverí vpravo): 83 x 200 cm (Š x V) - bočné zabudovanie štandardných dverí je možné.

Dvojité dvere: 167 x 200 cm (Š x V) - od šírky 236 cm aj bočné zabudovanie dvojitých dverí je možné.

Modré pruhy na žľaboch označujú, na ktorú stranu (od veľkosti 2A) možno pripevniť voliteľnú bočnú striešku. Podrobnosti pozri na strane 24.

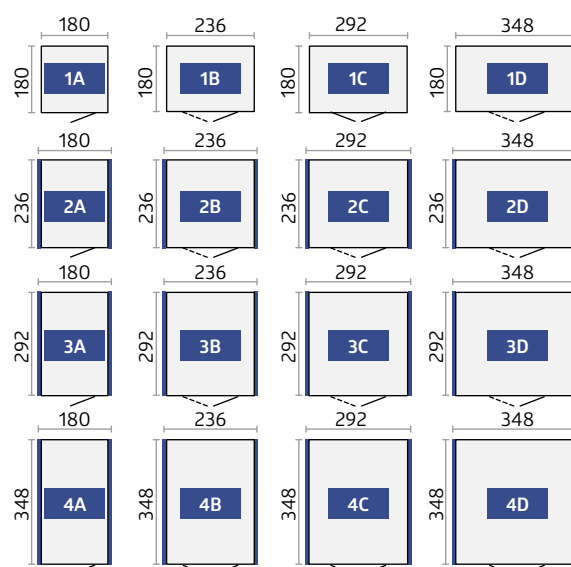

Technické údaje a podrobné informácie sa nachádzajú na strane 84 – 85.



Voliteľné príslušenstvo nájdete na stranách 22 – 31.



HighLine® veľ. H2, tmavosivá metalická
(s alu podlahovým rámom, alu podlahovou platňou a dvojíťmi dverami ako príslušenstvom)

HighLine®

Vzor v technike a dizajne

Domček na náradie HighLine® spíňa najvyššie nároky

Ušľachtilý industriálny dizajn v pôsobivej forme: S modernou plochou strechou a integrovaným obvodovým svetlíkom je HighLine® pastvou pre oči. Optimálna bezpečnosť vďaka uzamykaniu 3-bodovým robustným cylindrickým zámkom. Krídlo dverí sa pomocou plynovej vzpery otvára a zatvára poloautomaticky. Domček na náradie HighLine® je úplne bezúdržbový!



Strieborná metalická



Kremeňovo sivá metalická

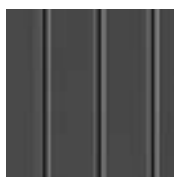

Tmavosivá metalická

(Povrch strechy vždy v kremeňovo sivej metalickej)



Veľ. H3, strieborná metalická s bočnou strechou

Zadné a bočné steny ako pohľadové zábrany sú dostupné zvlášť (viď príslušenstvo, str. 24).



K výrobku



Prednosti

Bezpečnosť:

- 3-násobné uzamykanie s nerezovým kovaním
- Odolnosť voči búrke do 150 km/h, sila vetra 12
- Vysoké zaťaženie snehom do 150 kg/m²

Funkčnosť:

- Integrovaný dažďový žlab s napojením na 1 1/4" hadicu
- Dažďový žlab s integrovaným lapačom lístia na oboch stranách
- Komfortné otváranie dverí s plynovou vzperou

Základné vybavenie:

- 360° panely z akrylového skla
- Držiak náradia (2 ks.)
- Držiak nástrojov (4 ks.)
- Regálové police a regálové stojany (po 2 ks.)



Voliteľné príslušenstvo nájdete na stranách 22 – 31.

Rozmery (v cm, vonkajšie rozmery vrátane presahu strechy)

Dverný otvor:

Štandardné dvere (doraz dverí vpravo): 76 x 182 cm (Š x V)

Dvojité dvere: 155 x 182 cm (Š x V)

Modré pruhy na žľaboch označujú, na ktorú stranu (od veľkosti H2) možno pripievať voliteľnú bočnú striešku. Podrobnosti pozri na strane 24.

Prerušované čiary naznačujú presah strechy.

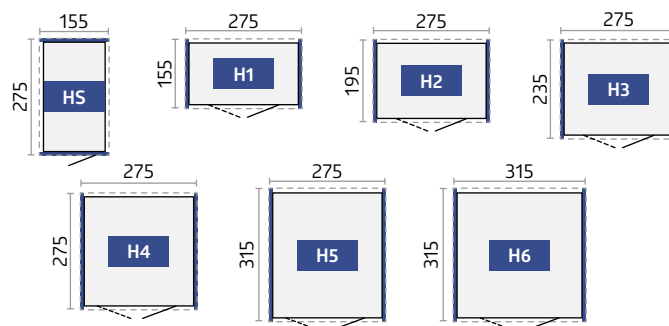

Tip: Od veľ. H2 môžete HighLine® otáčať podľa vašich potrieb a štandardné dvere môžu byť zabudované do ktorejkoľvek bočnej steny. Od veľ. H4 je možné bočné zabudovanie dvojitých dverí.

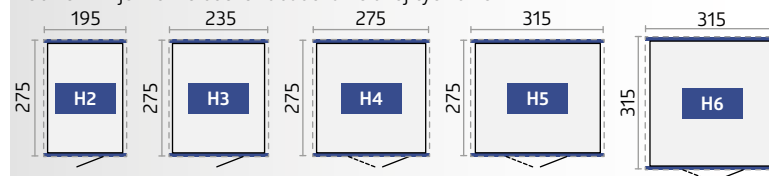

Technické údaje a podrobné informácie sa nachádzajú na strane 86 – 88.



Panorama® veľ. P2, tmavosivá metalická
(s Alu podlahovým rámom, Alu podlahovou platňou, a FloraBoard ako príslušenstvom)

Panorama®

Viac svetla vo vnútri

Sila svetla v jeho najkrajšej forme

Kontinuálne svetlíky z akrylového skla dodávajú novému domčeku na náradie Panorama® modernú ľahkosť, ktorú so sebou tento model so sedlovou strechou flexibilne prináša do prostredia každej záhrady. Osvedčená kvalita Biohort z hľadiska materiálov aj spracovania, ako aj individuálne možnosti vybavenia a rôzne veľkostné varianty zabezpečujú, že Panorama® je dokonalý domček na náradie pre náročných.



Strieborná metalická



Kremeňovo sivá metalická

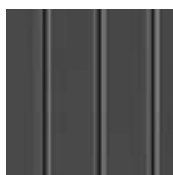

Tmavosivá metalická



Veľ. P2, kremeňovo sivá metalická
Štandardné dvere sa dajú od veľkosti P2 montovať na každej bočnej stene.

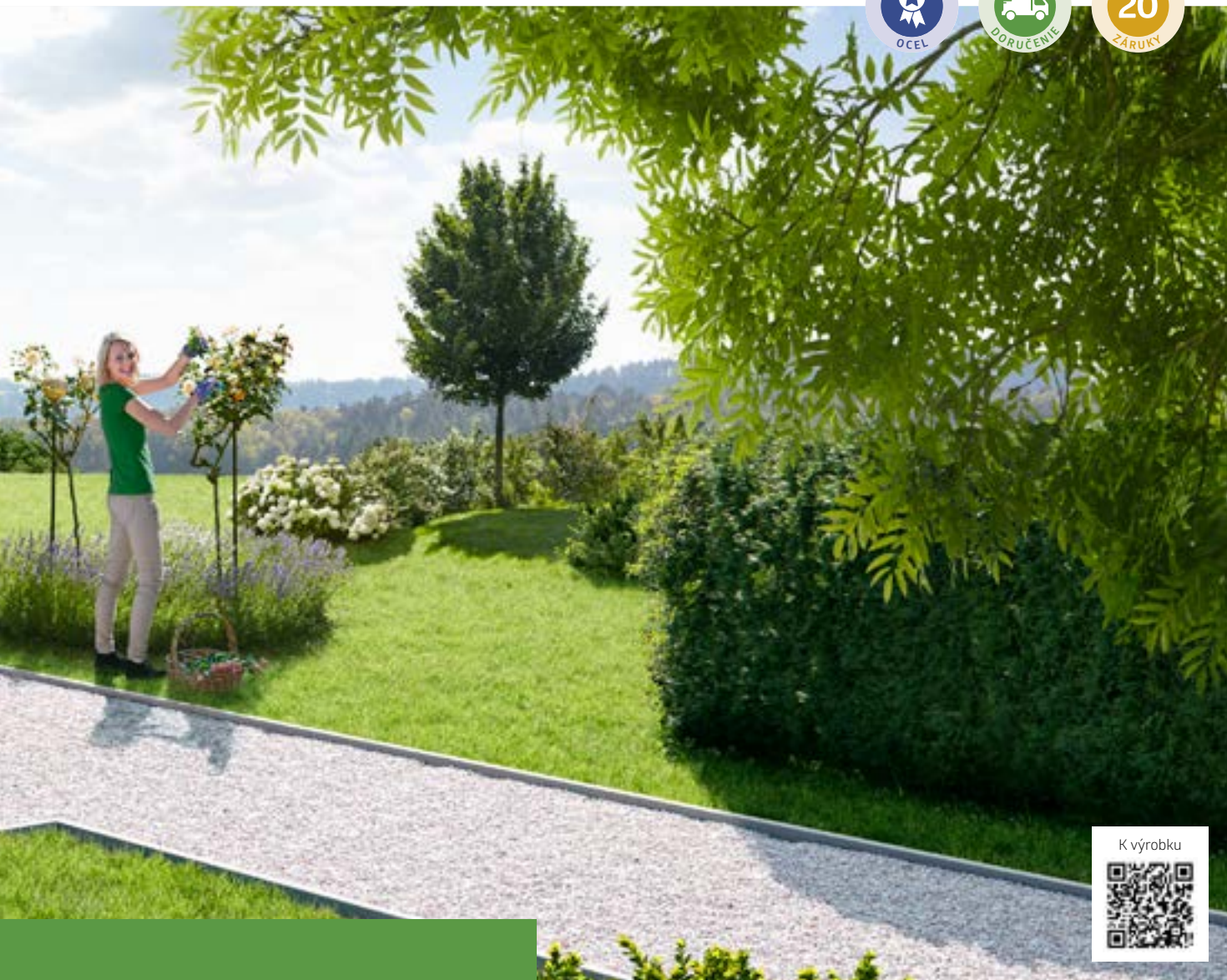

K výrobku



Prednosti

Bezpečnosť:

- 3-násobné uzamykanie s nerezovým kovaním
- Odolnosť voči búrke do 150 km/h, sila vetra 12
- Vysoké zaťaženie snehom do 150 kg/m²

Funkčnosť:

- Integrovaný dažďový žlab s napojením na 1 1/4" hadicu
- Dažďový žlab s integrovaným lapačom lístia na oboch stranách
- Komfortné otváranie dverí s plynovou vzperou

Základné vybavenie:

- 360° panely z akrylového skla
- Držiak náradia (2 ks.)
- Držiak nástrojov (4 ks.)
- Regálové police a regálové stojany (po 2 ks.)

Rozmery (v cm, vonkajšie rozmery vrátane presahu strechy)

Dverný otvor:

Štandardné dvere (doras dverí vpravo): 76 x 182 cm (Š x V) - od veľ. P2 bočné zabudovanie štandardných dverí je možné.

Dvojité dvere: 155 x 182 cm (Š x V) - od veľ. P4 bočné zabudovanie dvojitých dverí je možné.

Prerušované čiary naznačujú presah strechy.

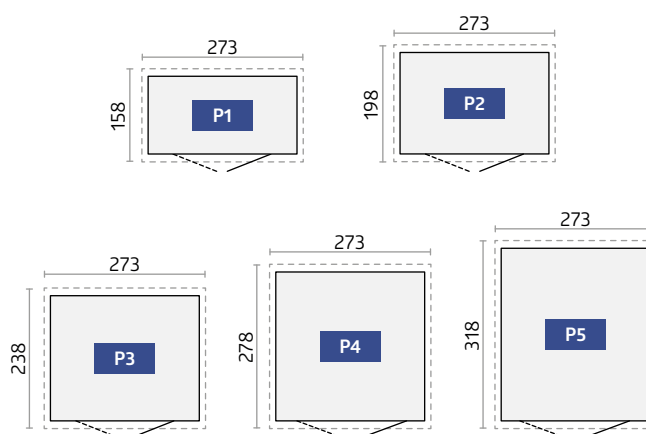

Voliteľné príslušenstvo nájdete na stranách 22 – 31.



reddot design award



AvantGarde® veľ. A5, strieborná metalická
(s Alu podlahovým rámom a Alu podlahovou platňou ako príslušenstvom)

K výrobku



AvantGarde®

Moderná architektúra

Domček na náradie s pultovou strechou v najlepšej kvalite

AvantGarde® robí svojmu menu všetku česť. Ide o maximálne stabilný kovový domček na náradie, ktorý vyhovuje nárokom modernej architektúry. Jeho pekný vzhľad a jeho mnoho praktických výhod pre každodenné používanie sú zárukou radosti bez problémov. Celoživotná bezúdržbovosť šetrí peniaze a cenný voľný čas.



Strieborná metalická

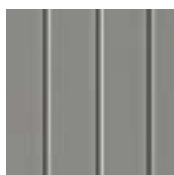

Kremeňovo sivá metalická



Tmavosivá metalická



Veľ. A3, tmavosivá metalická s úzkymi dvojíťmi dverami



AvantGarde® ECO

ECO verzia za atraktívnu cenu!



Veľkosť A5 vo verzii ECO, sivý kremeň metalíza s vlnitými štandardnými dverami

Pre kupujúcich, ktorí si obzvlášť dávajú pozor na cenu, odporúčame verziu ECO s vlnitými dverami a cylindrickým zámkom s kľučkou v tvare T.

S integrovaným organizérom na vnútornej strane dverí a háčikmi na dverách namiesto plynovej pružiny. **Verzia ECO sa dodáva bez štandardná výbava, vďaka čomu je cenovo atraktívny.** Otváranie a veľkosti dverí, rovnako ako AvantGarde®. Dostupné aj s vlnitými dvojitými dverami.

Prednosti

Bezpečnosť:

- 3-násobné uzamykanie s nerezovým kovaním / 2-cestné zamykanie mechanizmus vo verzii ECO
- Odolnosť voči búrke do 150 km/h, síla vetra 12
- Vysoké zaťaženie snehom do 150 kg/m²

Funkčnosť:

- Integrovaný dažďový žlab s napojením na 1 1/4" hadicu
- Svetlík z akrylového skla s presahom strechy

Základné vybavenie*:

- Držiak náradia (2 ks.)
- Držiak nástrojov (4 ks.)
- Regálové police a regálové stojany (po 2 ks.)
- Komfortné otváranie dverí s plynovou vzperou

*nie je súčasťou verzie ECO

Veľkosti AvantGarde® a AvantGarde®ECO

Rozmery (v cm, vonkajšie rozmery vrátane presahu strechy)

Dverný otvor:

Štandardné dvere (doraz dverí vpravo): 76 x 182 cm (Š x V)

Dvojité dvere A1 - A4: 139 x 182 cm (Š x V)

Dvojité dvere A5 - A8: 155 x 182 cm (Š x V)

Prerušované čiary naznačujú presah strechy.

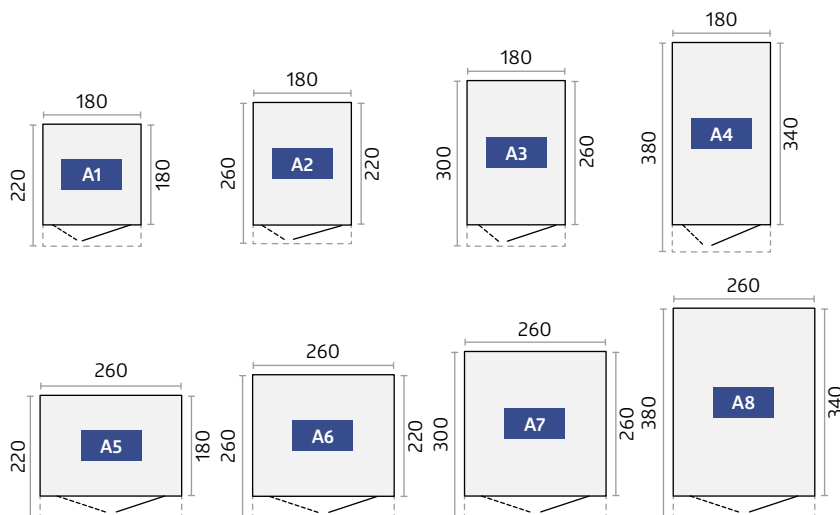

Voliteľné príslušenstvo nájdete na stranách 22 – 31.

Technické údaje a podrobné informácie sa nachádzajú na strane 86 – 88.



Europa vel. 3, kremeňovo sivá metalická
(s Alu podlahovým rámom a Alu podlahovou platňou ako príslušenstvom)

Europa

Kvalita za výhodnú cenu

Všetko v najlepšom poriadku s klasikou od spoločnosti Biohort

Desiatky rokov na trhu a stále veľmi obľúbený! Domčekov na náradie „Europa“ sa predalo viac ako 150 000 kusov a hrdí majitelia sa z nich tešia. Ich dôvodmi pre radosť sú vysoká stabilita, trvácne materiály a bezúdržbovosť. Funkčné vyhotovenie uľahčuje prácu a zabezpečuje poriadok. Rozsiahle základné vybavenie a premyslené príslušenstvo naplnia všetky želania.



Strieborná metalická



Kremeňovo sivá metalická

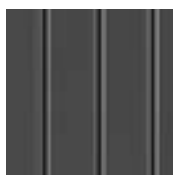

Tmavosivá metalická



Tmavozelená



Vel. 4, tmavosivá metalická s bočnou strechou
(viď príslušenstvo str. 24)



K výrobku



Prednosti

Bezpečnosť:

- 2-násobné uzamykanie s otočnou rukoväťou s cylindrickým zámkom
- Odolnosť voči búrke do 150 km/h, sila vetra 12
- Vysoké zaťaženie snehom do 150 kg/m²

Funkčnosť:

- Integrovaný dažďový žlab s napojením na 1-colovú hadicu

Základné vybavenie:

- Dvojité dvere:
- Integrovaný organizér na krídle dverí (vrát. 6 závesných hákov)
- Držiak nástrojov (4 ks.)
- Regálové police a regálové stojany (po 2 ks.)
- Dva extra montážne uholníky pre montáž na stenu (pre veľ. 2A a veľ. 4A)
- Háky na zaistenie otvorených dverí

Rozmery (v cm, vonkajšie rozmery vrátane presahu strechy)

Dverný otvor:

Dvojité dvere: 135 x 170 cm (Š x V) - od veľkosti 2A je možná montáž dvojkrídlových dverí mimo stredu, pri veľkostiach 2, 3, 4, 5, 6 a 7 je možná bočná inštalácia dvojkrídlových dverí.

Prerušované čiary naznačujú presah strechy.

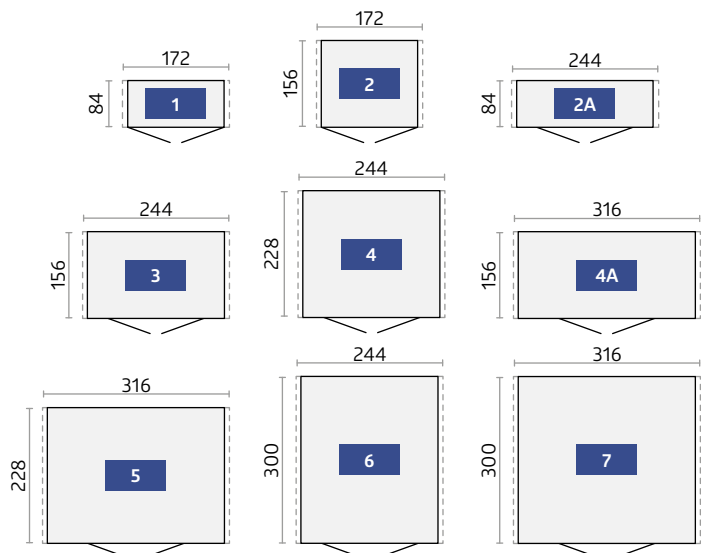

Voliteľné príslušenstvo nájdete na stranách 22 – 31.



Skriňa na náradie veľ. 230, kremeňovo sivá metalická
(s Alu podlahovým rámom a Alu podlahovou platňou ako príslušenstvom)

Skriňa na náradie

Malá ale šikovná

Pekná skriňa s vysokou úžitkovou hodnotou

Jej kvality sa prejavajú tam, kde je málo miesta. V záhrade, na terase, v garáži alebo na balkóne chráni a zabezpečuje poriadok bez obmedzovania vášho životného priestoru. So skriňou na náradie môžete svoje záhradné pomôcky, náradie, hračky a iné veci skladovať chránené pred dažďovou vodou a v bezpečí pred krádežou. Harmonicky zapadá do svojho umiestnenia vďaka siedmim rôznym veľkostiam a elegantnému dizajnu.



Strieborná metalická



Kremeňovo sivá metalická

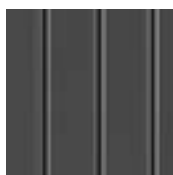

Tmavosivá metalická



Veľ. 90, tmavosivá metalická a alu podlahovou platňou a alu podlahovým rámom

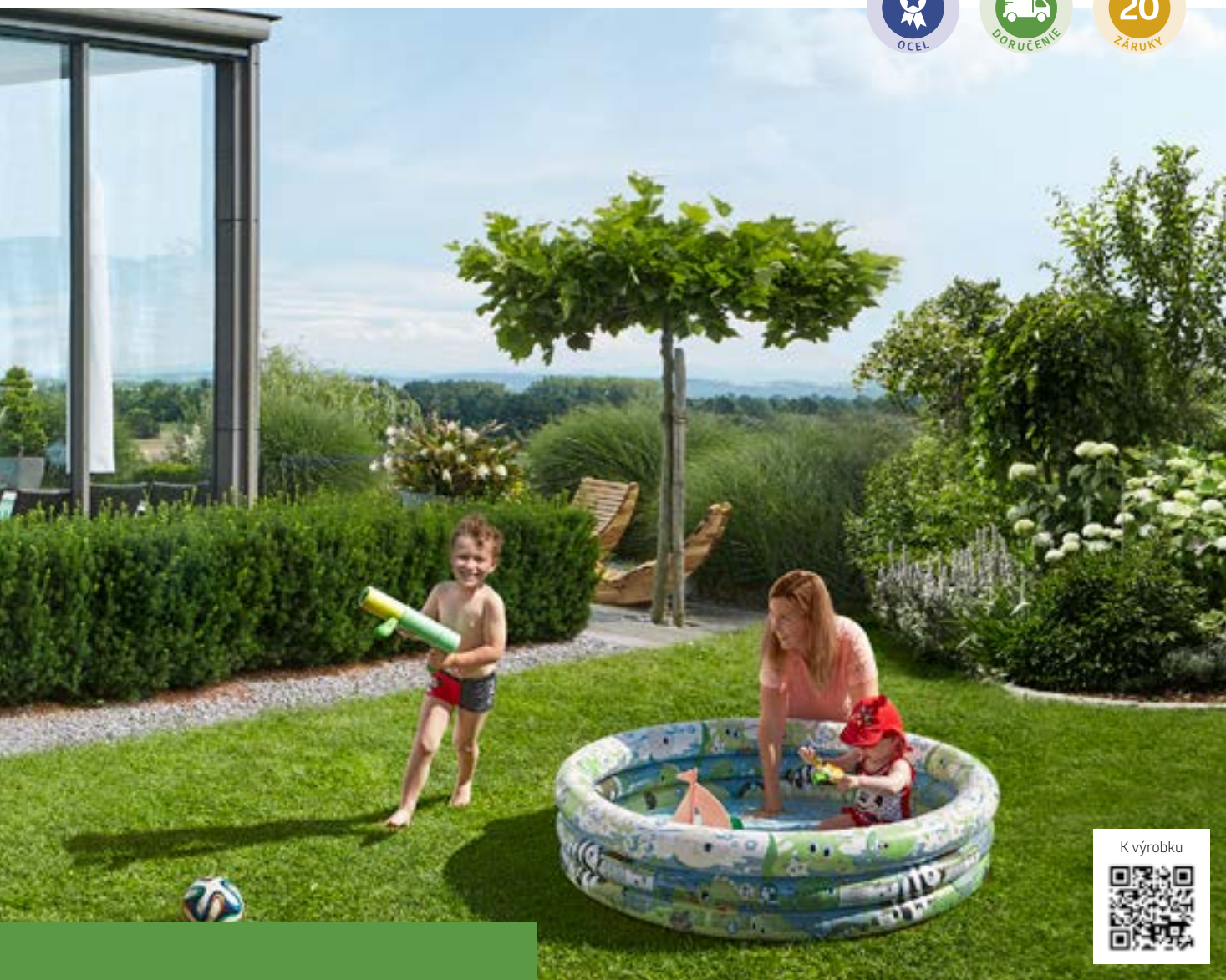

K výrobku



Prednosti

- Neviditeľné, integrované vetranie
- Odolnosť voči dažďovej vode

Bezpečnosť:

- 2-násobné uzamykanie s otočnou rukoväťou s cylindrickým zámkom
- Nehorľavé

Základné vybavenie:

- Dvojité dvere (od veľkosti 150)
- Integrovaný organizér na krídle dverí (vrát. 6 závesných hákov)
- Držiak nástrojov (4 ks.)
- Regálové police a regálové stojany (po 2 ks.)
- Háky na zaistenie otvorených dverí

Veľkosti (v cm, vonkajšie rozmery)

Dverný otvor:

Veľ. 90: 65 x 170 cm (Š x V), veľ. 150 a 230: 135 x 170 cm (Š x V)

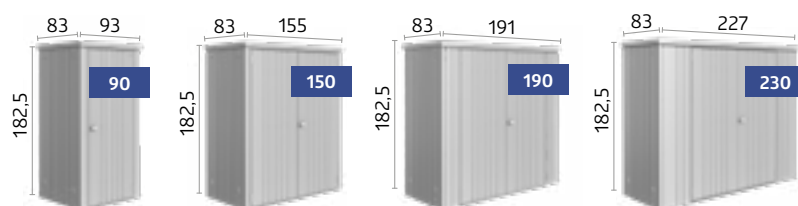

Veľkosti (v cm, vonkajšie rozmery)

Dverný otvor:

135 x 170 cm (Š x V)

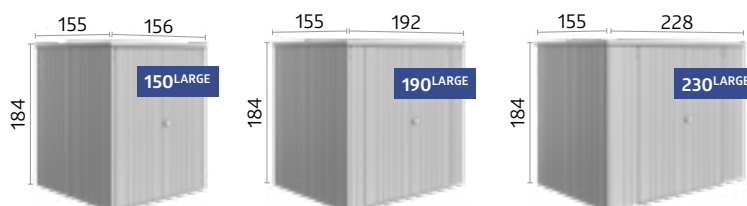

Voliteľné príslušenstvo nájdete na stranách 22 – 31.

✓ **Základné vybavenie**
 ★ **Voliteľné príslušenstvo**

	Neo**	HighLine®	Panorama®	AvantGarde®	AvantGarde®ECO	Europa	Skríňa na náradie
01 Regálový stojan Na montáž príslušenstva, ako sú police, policové koše, súprava háčikov, závesný kôš a skladací stôl. Základné vybavenie: Obsahuje 2 nosné lišty. (Výnimka Garden Shed Neo: tu nie sú potrebné žiadne podporné koľajnice, Garden Shed AvantGarde®ECO: žiadna štandardná výbava)		✓ ★	✓ ★	✓ ★	★	✓ ★	✓ ★
02 Regálové police Police s hĺbkou 24,5 cm alebo 43,5 cm sú zavesené na 2 nosných koľajničkách*. (2 - kusové balenie) (výnimkou je záhradný prístrešok Neo: police s hĺbkou 26 cm alebo 44,5 cm) Nosnosť: 15 kg na policu. Základné vybavenie: 2 police (Exception Garden Shed AvantGarde®ECO: bez štandardnej výbavy)	✓ ★	✓ ★	✓ ★	✓ ★	★	✓ ★	✓ ★
03 Držiak na nástroje Vyrobené na zavesenie rýľov, hrablí, záhradných hadíc atď. (Nosnosť: 10 kg). Základné vybavenie: 4 kusy , (s výnimkou domčeka na náradie Neo: 2 kusy, záhradný domček AvantGarde®ECO: bez štandardnej výbavy)	✓ ★	✓ ★	✓ ★	✓ ★	★	✓ ★	✓ ★
04 Držiak na náradie K upevneniu na vnútornej strane dverných krídel. Možné sú max. 4 držiaky na náradia na každých dverách. Základné vybavenie: 2 držiaky na náradie (Exception Garden Shed AvantGarde®ECO: bez štandardnej výbavy)	✓ ★	✓ ★	✓ ★	✓ ★	★		
05 Dverové koše Dverové koše sa dajú jednoducho upevniť na vnútornú stranu dvierok. Ideálne na uskladnenie záhradného náradia, rukavíc atď. s ľahkým dosahom (2 kusy v balení). Veľkosť (Š x D x V): 37 x 10 x 9,5 cm, nosnosť: 1 kg na kôš vo dverách	★	★	★	★	★	★	★
06 Policové koše Policové koše sú zavesené v 2 nosných koľajničkách*. Ideálne na skladovanie pesticídov, semien trávnik, plechoviek a náradia. (2 - kusové balenie). Veľkosť (Š x D x V): 72 x 16 x 11 cm, nosnosť: 3 kg na policový kôš	★	★	★	★	★	★	★
07 Súprava vešiakov Pozostáva z kombinovaného háku, háku na rukoväť a háku na lopatu na nástennom stojane, ten je zavesený medzi 2 nosnými lištami*.	★	★	★	★	★	★	★
08 Závesné vrecko Ideálne na odkladanie malých predmetov, vrátane nástenného držiaka na zavesenie medzi 2 nosné koľajničky*. Vreco z čiernej polyesterovej sieťoviny. Veľkosť (Š x D x V): 67 x 34 x 20 cm (s výnimkou domčeka na náradie Neo: 55 x 34 x 20 cm).	★	★	★	★	★	★	★
09 Sklápací stôl Priestorovo úsporný sklápací stolík sa dá jednoducho vložiť medzi 2 nosné lišty*. Takto hneď budete mať stabilnú pracovnú plochu. Nosnosť max. 30 kg, rozmer (š x d): 69 x 58 cm.		★	★	★	★	★	★
10 Elektromontážny panel Decentne prikryté vedenie káblov a jednoduchá montáž vypínačov a zásuviek (bez zobrazeného elektrického vybavenia).	★	★	★	★	★	★	★
11 LED - osvetlenie Batériovo napájané svetlo so senzorom pohybu a trvalým vypínačom; možnosť magnetického upevnenia; vrátane nabíjacieho kábla USB.	★	★	★	★	★	★	★
12 Súprava odkvapových rúr Dve odkvapové rúry s odtokovými kolenami v rovnakej farbe ako prístrešok.	✓	★	★	★	★	★	
13 Vnútorne obloženie Sivobiele panely vnútorných stien sa jednoducho zavesia na bočné steny a priskrutkujú.	★						
14 Izolácia Obloženie vnútorných stien môže byť dodatočne vybavené 40 mm hrubou izoláciou (styropor platne), pričom sa otvárajú mnohé ďalšie možnosti využitia domčeka na náradie.	★						

*Podperné koľajničky nie sú súčasťou dodávky (Výnimka Záhradná kôlna Neo: nie sú potrebné žiadne podperné koľajničky).

**Upozornenie: Domček na náradie Neo nemá žiadne vrúbky ako iné domčeky na náradie, to nie je zohľadnené vo vyobrazení.

Technické údaje a podrobné informácie sa nachádzajú na strane 84 – 89.



01 Regálové stojan
02 Regálové police



03 Držiak nástrojov



04 Držiak náradie



05 Dverové koše



07 Súprava vešiakov



08 Závesné vrecko



06 Policové koše



09 Sklápací stôl



10 Elektromontážny panel



11 LED - osvetlenie



12 Súprava odkvapových rúr



Bez ← → S
Vnútorne obloženie Vnútorne obloženie

13 Vnútorné obloženie



14 Izolácia pre domček na náradie Neo
(neviditeľná)

✓ **Základné vybavenie**

★ **Voliteľné príslušenstvo**

		Neo	HighLine®	Panorama®	AvantGarde®	AvantGarde®ECO	Europa	Skríňa na náradie
15	<p>FloraBoard</p> <p>Dve stojky vo farbe domčeka na náradie sa priskrutkujú na vonkajšiu stenu a na ne sa zavesia do zvolenej výšky kvetináče. Plastové vložky pre jednoduché zasadenie sú štandardne dodávané.</p> <p>Tip: Pre záhradný domček Neo je FloraBoard k dispozícii aj pre bočnú striešku s bočnou alebo zadnou stenou.</p>	★	★	★	★	★		
16	<p>Okenný prvok</p> <p>Bočný stenový panel so sklenným oknom s kovovým rámom (plexisklo) privádza do záhradného domčeka ešte viac denného svetla a poskytuje jasný výhľad do záhrady (okenný otvor: 50 x 60 cm).</p>		★	★	★	★	★	
17	<p>Sklenný panel</p> <p>Tónovaný sklenný panel je uzavretý v kovovom ráme (Rozmery: 28 x 207 cm) a možno ho flexibilne inštalovať do akejkoľvek bočnej steny, nie však k dverám, rohovému prvku alebo inej sklenenej výplni.</p> <p>Tip: Panel z temperovaného skla je k dispozícii aj pre bočnú striešku s bočnou alebo zadnou stenou.</p>	★						
18	<p>Sada plynových pružín</p> <p>Poskytuje pohodlné otváranie dverí.</p> <p>Základné vybavenie: 2 kusy (okrem záhradného domčeka AvantGarde®ECO, Europa a Equipment Locker).</p> <p>Dostupné aj ako voliteľné príslušenstvo pre záhradný domček AvantGarde®ECO.</p>	✓	✓	✓	✓	★		
19	<p>Dvojkridlové dvere</p> <p>Uľahčí vám vjazd a výjazd s väčšími prístrojmi. Dvojité panel dverí je z vnútornej strany vybavený otočným zámkom a plynovou pružinou (Výnimka: Záhradný domček AvantGarde®ECO, Europa a skrinka na vybavenie).</p> <p>Záhradný domček Neo: štandardne so sklenným panelom v pravom paneli dverí. (Výnimka Skrinka na vybavenie veľkosť 90).</p>	★	★	★	★	★	✓	✓
20	<p>Prídavné dvere</p> <p>V rozsahu dodávky prídavných dverí sa nachádza kovanie z ušľachtilej ocele s cylindrickým zámkom, 3-bodové zamykanie, plynová vzpera, pánty, dva držiaky na náradie, ako aj vhodné bočné zarážkové plechy na dvere. Dverný doraz* je vpravo, na základe dopytu možné aj vľavo.</p> <p>Záhradný domček Neo: štandardná s panelom z tónovaného skla.</p> <p>Záhradný domček AvantGarde®ECO: Dvere dostupné aj v cenovo výhodnejšej verzii ECO, vlnitý povrch, s cylindrickým zámkom kľučky v tvare T, vr. 2-cestný uzamykací mechanizmus, háčiky na dvere, pánty a organizér na vnútornej strane dverí</p> <p>Záhradný domček Europa: dvojité dvere, vlnitý povrch, s cylindrickým zámkom s T-kľukou, vrát. 2-cestný uzamykací mechanizmus, háčiky na dvere, pánty a organizér na vnútornej strane dverí</p>	★	★	★	★	★		★
21	<p>Bočná strecha</p> <p>Bočný prístrešok je možné pripevniť k záhradnému domčeku Neo (od veľkosti 2A) buď na jednej, alebo na oboch stranách. Šírka bočnej striešky je 300 cm. Hliníkové podpory sú vybavené výškovo nastaviteľnými nožičkami. Súčasťou balenia sú dva zvodov dažďovej vody.</p> <p>Bočná strecha bude na HighLine® (od veľ. H2) vždy na strane s dažďovým žlabom – buď na jednej alebo na oboch stranách. Je k dispozícii v špeciálnych veľkostiach. Šírka bočnej striešky veľkosti S je 150 cm a pre veľkosť L 282 cm. Hliníkové podpory sú vybavené výškovo nastaviteľnými nožičkami. Vrátane dažďového zvodu.</p> <p>Bočnú strechu pre domček Europa je možné montovať buď ľavou, pravou alebo obidvoma stranami. Stavebná súprava obsahuje: podpory, krátky dažďový zvod a upevňovací materiál (nie sú k dispozícii pre veľkosť 1 a veľkosť 2A).</p>	★	★				★	
22	<p>Bočné a zadné steny pre bočnú striešku</p> <p>Na bočnú striešku vášho prístrešku HighLine® môžete pripevniť zadnú alebo bočnú stenu (od veľkosti H2)/Neo (od veľkosti 2A). Sú k dispozícii v rovnakých farbách ako prístrešok.</p>	★	★					

*s výnimkou domčeka na náradie Neo: Tu je záves dverí možný len vpravo.



15 FloraBoard



16 Okenný prvok



17 Svetlíkový panel pre domček na náradie Neo



18 Sada plynových pružín



19 Dvojkridlové dvere / 20 Prídavné dvere



21 Bočná strecha pre domček na náradie Neo



21 Bočná strecha pre domček na náradie HighLine®/Europa



22 Bočná a zadná stena pre bočnú strechu záhradného prístrešku HighLine®



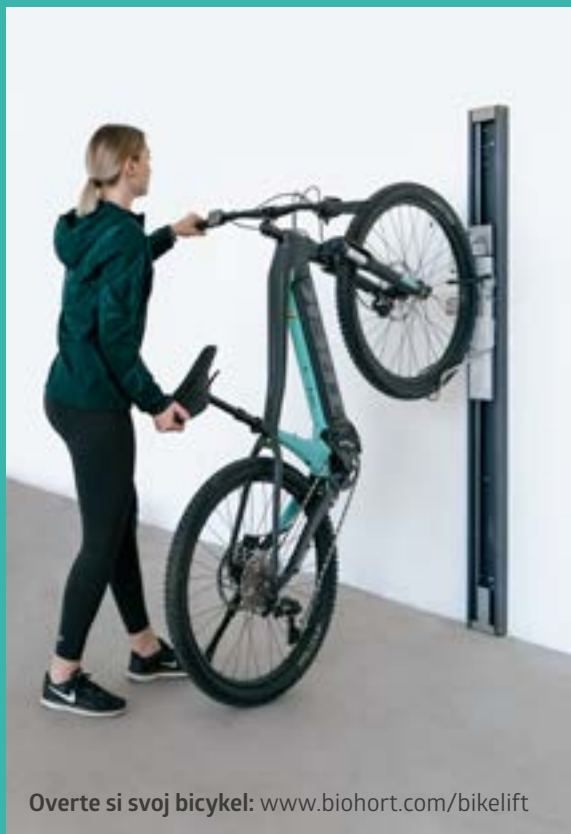

22 Bočné a zadné steny pre bočnú strechu záhradného prístrešku Neo



Overte si svoj bicykel: www.biohort.com/bikelift

The BikeLift® Výhody

-  bicykel uzamykateľný
-  zdvihanie pre bicykle s hmotnosťou až do 30 kg
-  vhodné pre pneumatiky so šírkou do 77 mm/ 3 palcov

Biohort BikeLift® je možné namontovať na stenu v pivnici, garáži alebo prístrešku pre auto v niekoľkých jednoduchých krokoch. Inštalácia do domčeka Biohort je ešte jednoduchšia - BikeLift® sa jednoducho zavesí dovnútra ako voliteľné príslušenstvo.

Inovatívny výťah je dostupný v dvoch variantoch:
 Štandardný alebo s otočným držiakom

Pohodlná funkcia zdvihu pre každý bicykel

Od e-horského bicykla až po pretekársky bicykel – Biohort BikeLift® vytiahne akýkoľvek bicykel vertikálne hore po stene, v podstate sám. Šetrí miesto aj námahu pri skladovaní bicyklov.



Zaháknite

Jednoducho zaveste predné koleso na BikeLift®. Hák sa hodí pre všetky šírky pneumatík do 77 mm.



Zatlačte

Na aktiváciu funkcie automatického zdvihu stačí krátke zatlačenie na riadidlá smerom nadol.



Zdvihnite

BikeLift® vďaka silnej sile pružiny utiahne každý bicykel až do hmotnosti 30 kg v podstate sám.



Úspora miesta

Bezpečne upevnený a uzamykateľný bicykel visí vertikálne u steny, čím sa šetrí úložné miesto.

★ Voliteľné príslušenstvo

		Neo**	HighLine®	Panorama®	AvantGarde®	AvantGarde®ECO	Europa	Skriňa na náradie
23	BikeLift® Standard Mechanický zdvihák na bicykle sa jednoducho zavesí do stenových profilov a je vhodný pre bicykle s vonkajším priemerom plášta do 29 palcov, šírkou plášta max. 77 mm, celková výška ráfika vr. pneumatika max. 77 mm, maximálna dĺžka bicykla 1,95 m a maximálna hmotnosť 30 kg. Koniec zadného blatníka a nosič batôžiny nesmú prečnievať cez pneumatiku. Integrované uzatváracie očko pre bicyklové zámky.	★	★	★	★	★	★	
24	BikeLift® s otočným držiakom Pre ešte väčšiu úsporu miesta je možné bicykel vďaka zariadeniu zložiť na stranu steny. V záhradnom domčeku Europa je možné BikeLift® s otočným držiakom namontovať len centrálne na zadnú stenu.	★	★	★	★	★	★	
25	Nájzdová rampa cez prah Na vonkajšiu stranu a vnútornú stranu; na pohodlný prejazd prahu použiteľná len pri hliníkovom ráme a dvojitých dverách, max. zataženie 200 kg, dĺžka. Zatažitelnosť max. 200 kg; 135 cm (s výnimkou domčeka na náradie Neo: 163,5 cm).	★	★	★	★	★	★	
26	Držiak na bicykel "BikeMax" Záhradný prístrešok Europa: výškovo nastaviteľný v 6 rôznych polohách, pre bicykle do 26 palcov, s hrúbkou pneumatík max. 5 cm a hmotnosťou max. 25 kg. Záhradný domček Neo, HighLine®, Panorama®, AvantGarde®, AvantGarde®ECO: výškovo nastaviteľný v 8 rôznych polohách a vhodný pre bicykle s kolesami do 29" palcov. Integrované uzatváracie očko pre bicyklové zámky.	★	★	★	★	★	★	
27	Stojan na bicykle "BikeHolder" Optimálne odloženie bicyklov vďaka nastaviteľnej objímke. Základná platňa sa zavesí na 2 regálové nosníky*. Rýchle a jednoduché uchytenie kolies bicykla; „BikeHolder“ je určený pre max. 3 bicykle.	★	★	★	★	★	★	

*Podperné kolajničky nie sú súčasťou dodávky (okrem záhradného domčeka Neo: nie sú potrebné žiadne podperné kolajničky).

**Upozornenie: Domček na náradie Neo nemá žiadne vrúbky ako iné domčeky na náradie, to nie je zohľadnené vo vyobrazení.



23 BikeLift® Standard



24 BikeLift® s otočným držiakom



25 Nájzdová rampa cez prah



26 Držiak na bicykel "BikeMax"

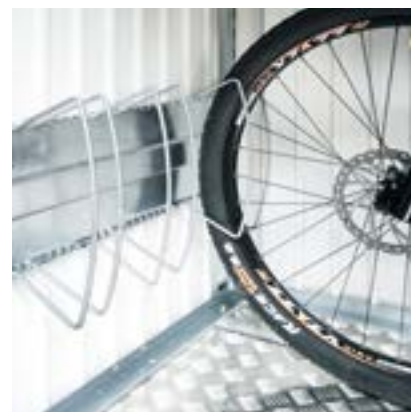

27 Stojan na bicykle "BikeHolder"

Technické údaje a podrobné informácie sa nachádzajú na strane 84 – 89.

Konvenčné riešenia základov

Viac informácií nájdete v prospekte a na webovej stránke:
www.biohort.com/zakladna

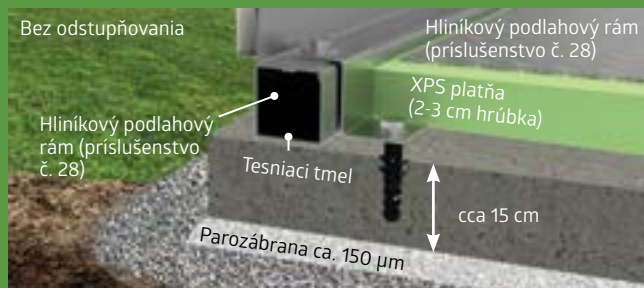

Betónové základy

Vyformovaná betónová základová platňa na štrkovom lôžku je optimálna, ale drahý základ. Aj pri tejto variante základu musíte zabezpečiť, aby do domčeka na náradie nevnikala od podlahy žiadna voda. Ideálne vyhotovenie je odsadený základ s obvodovým krokom 2 cm x 7 cm (hliníkový podlahový rám a hliníkovú podlahovú dosku nie je možné použiť).

Alternatívne k betónovému základu s odstupňovaným povrchom môže byť aj odliata betónová rovná platňa. **Hliníkový podlahový rám**, dostupný ako príslušenstvo, uľahčuje vyrovnanie akéhokoľvek nerovného povrchu. Hliníkový podlahový rám tiež umožňuje použitie **hliníkových podlahových panelov** a podloženie doskami z tvrdej peny XPS (nie sú súčasťou dodávky).

Bodový základ



Ďalšou možnosťou, ako postaviť záhradné prístrešky na nerovnom teréne, je bodový základ v spojení s **hliníkovým podlahovým rámom**.

Chodníkové platne



Dobрым riešením sú aj chodníkové dlaždice uložené na štrkovej drvine. Doporučujeme nevyhnutne použitie **hliníkového podlahového rámu**.

Podlahový rám



S **hliníkovým podlahovým rámom** môžete prístrešok postaviť a ukotviť aj na štrkové lôžko (podlahové kotvy sú dostupné ako príslušenstvo). **Hliníkové podlahové panely** (príslušenstvo) slúžia ako funkčná podlaha a sú podložené doskami z tvrdej peny XPS (dosky z tvrdej peny XPS nie sú súčasťou dodávky).

Riešenia Biohort SmartBase

Podrobné informácie o základni SmartBase a SmartBase^{PLUS} nájdete na nasledujúcich stranách.



★ Voliteľné príslušenstvo

		Neo	HighLine®	Panorama®	AvantGarde®	AvantGarde®ECO	Europa	Skriňa na náradie
28	<p>Hliníkový podlahový rám Dodáva prístrešku potrebnú stabilitu aj bez betónového základu. Ak je podlahový rám položený priamo na štrkový podklad (cca 10 cm štrk, bez základu alebo platní), sú potrebné zemné kotvy na upevnenie k zemi. Sú dostupné ako príslušenstvo – počet kotiev nájdete v technických údajoch. Odolnosť voči búrke musí zabezpečiť zákazník pri tomto riešení základov.</p>	★	★	★	★	★	★	★
29	<p>Hliníková podlahová platňa V závislosti od veľkosti domu pozostáva kvalitná hliníková šachovnicová podlaha z niekoľkých segmentov vrátane spojovacích profilov. Na optimálne polozenie hliníkových podlahových platní je potrebný hliníkový podlahový rám. Podbitie výplňou alebo doskami z tvrdej peny XPS v hrúbke cca. Odporúča sa 2-3 cm (nie je súčasťou dodávky).</p>	★	★	★	★	★	★	★
30	<p>SmartBase Ideálna podlaha pre pevný podklad (betónové alebo spevnené plochy). Malé nerovnosti do 40 mm môžu byť vyrovnané. Podrobnosti nájdete na ďalšej strane.</p>	★	★	★	★	★	★	★
31	<p>SmartBase^{PLUS} Optimálne riešenie pre svahy a trávniky, patentovaný systém so zemnými skrutkami pre vyrovnanie svahov až do 15 cm. Podrobnosti nájdete na ďalšej strane.</p>	★	★	★	★	★	★	★



28 Hliníkový podlahový rám



30 SmartBase
Podrobnosti nájdete na ďalšej strane



29 Hliníková podlahová platňa



31 SmartBase^{PLUS}
Podrobnosti nájdete na ďalšej strane.





Nastavitelné nohy



Výškové nastavenie s podložkami



Zábrana proti dažďovej vode

SmartBase

Perfektná podlaha pre pevný podklad

Biohort SmartBase je ideálnym základom pre betónové a dláždené plochy. Pozostáva z hodnotných hliníkových dosiek, špeciálneho základového rámu a výškovo nastaviteľných podložiek. Môžete jednoducho vyrovnať podlahové nerovnosti do 4 cm.

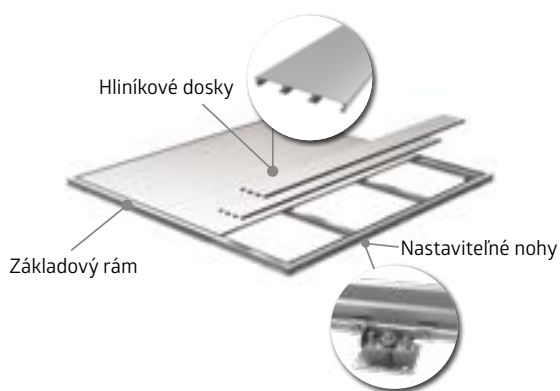

Trvanie montáže: 1 - 2 hodiny pre dvoch (podľa remeselnej zručnosti a veľkosti). **Náradie:** vodováha, vŕtačka, otvorený kľúč SW13 a SW24.

1. Montáž rámu
2. Pripevniť podložky a nastaviť rámovú konštrukciu
3. Priskrutkovanie podložiek k podkladu
4. Pripevniť hliníkové dosky

Prednosti

- Vyrovnávanie nerovností podložkami
- V prípade potreby ľahké odstránenie
- Presné zosúladenie pre všetky záhradné domčeky, skrinky na náradie a MiniGarage
- Odolný voči búrke
- Zatažiteľnosť max. 200 kg/m²

Základné vybavenie:

- Hliníkové podlahové platne s vrúbkovaným povrchom
- Špeciálne koncipovaný základový rám
- Žiarovo pozinkované podložky
- Nastavitelné nožičky s nastavením výšky
- Integrovaná vodná zábrana pre zamedzenie preniknutiu vody

Podlahový rám a podlahové platne už nie sú potrebné!

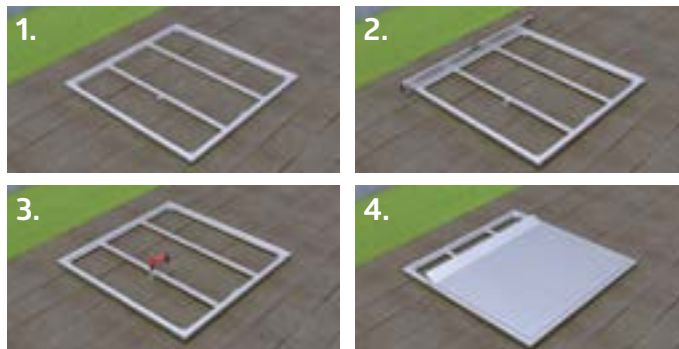



Výškové vyrovnanie zemnými skrutkami



Zábrana proti dažďovej vode

SmartBasePLUS

Optimálna podlaha pre svahy a lúky

Na rozdiel od základov SmartBase obsahuje patentovaný systém SmartBase^{PLUS} namiesto nastaviteľných nožičiek zemné skrutky. Tie sa priskrutkujú priamo do zeme a dokážu vyrovnat' sklony až do 15 cm (pre väčšie výškové rozdiely sú na požiadanie k dispozícii nadstavce). Pôda by preto mala byť kompaktná a bez veľkých kameňov.

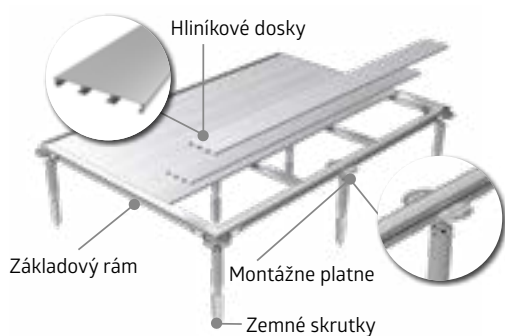

Trvanie montáže: 2 - 4 hodiny pre dvoch (podľa remeselnej zručnosti a veľkosti). **Náradie:** vodováha, vŕtačk aØ 40 x 570 mm, otvorený kľúč SW13 a SW24 a lopata.

1. Pripraviť stavenisko a zakrútiť zemné skrutky
2. Montážne platne umiestniť a nastaviť
3. Nastaviť rám a priskrutkovať
4. Pripevniť hliníkové dosky

Prednosti

- Minimálny výkop
- Nie je potrebná nezámerná štrková vrstva
- Vyrovnanie nerovností zemnými skrutkami
- V prípade potreby ľahké odstránenie
- Presné zosúladenie pre všetky záhradné domčeky, skrinky na náradie a MiniGarage
- Odolný voči búrke
- Zaťažiteľnosť max. 200 kg/m²

Základné vybavenie:

- Hliníkové podlahové platne s vrúbkovaným povrchom
- Špeciálne koncipovaný základový rám
- Žiarovo pozinkované zemné skrutky
- Viacnásobne nastaviteľné montážne platne
- Vrátane ručného otočného náradia
- Integrovaná vodná zábrana pre zamedzenie preniknutiu vody

Podlahový rám a podlahové platne už nie sú potrebné!





CasaNova® 3x5, kremeňovo sivá metalická

(s hliníkovým podlahovým rámom, vonkajším osvetlením, dvomi sklenenými prvkami a sklenenými dvojítmí dverami ako príslušenstvom)

Voliteľné sklenené prvky

CasaNova®

Dizajn, ktorý sa prispôsobí vašim želaniam

Špičková kovová budova s izolovanými bočnými stenami

Či už ako domček na náradie, dielňa alebo saunový domček – izolovaný dizajn- prístavby CasaNova® preukazuje široké možnosti vybavenia, jedinečnú flexibilitu a presne sa hodí k Vaším predstavám. Nezáleží na tom, či hľadáte funkčný úložný priestor a miesto na uskladnenie rastlín počas zimy, alebo či chcete vo svojej záhrade vytvoriť oázu pokoja: so systémom CasaNova® si môžete splniť svoje želanie na jedinečnej kvalitnej úrovni.

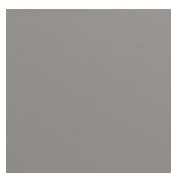

Kremeňovo sivá metalická



Tmavosivá metalická



Izolované bočné steny / Dverový prvok
Navrstvené prvky so 40 mm jadrom z polysterénu (EPS W20)



..... Voliteľné sklenené dvojité dvere

Prednosti

- Izolované sendvičové prvky s jadrom zo styroporu (EPS 20, 40 mm)
- Plochy bez skrutiek a nitov

Bezpečnosť:

- Uzamykací mechanizmus s rukoväťou z nehrdzavejúcej ocele
- Strešné, príp. snehové zaťaženie 215 kg/m² (s odrátaním stáleho zaťaženia ako napr zeleň)

Funkčnosť:

- Dobre temperovateľné vďaka tepelnej izolácii, U-hodnota bočnej steny: 0,76 W/(m²K)
- Dverný doraz voliteľne vpravo alebo vľavo
- Veľký výber príslušenstva
- Vetranie cez otvárací svetlík panel z temperovaného skla
- Komfortné otváranie dverí s plynovou vzperou

K výrobku



9 veľkostí, 2 farby a nespočetné možnosti

Možné plochy od 3 x 2 m po 4 x 6 m.

Vďaka modulárnej výstavbe sú Vaše želania nekonečné. Brána, dvere a okno môžu byť umiestnené voľne podľa vašich predstáv.

Nakonfigurujte si teraz Vašu CasaNova®!
biohort.com/konfigurator

Praktické detaily a mnoho oblastí použitia



SPA a wellness

CasaNova® 3 x 4, tmavosivá metalická s hliníkovým podlahovým rámom, 2 sklenenými prvkami, vonkajšie osvetlenie a sauna ako príslušenstvo.



Auto a dielňa

CasaNova® 3 x 5, tmavosivá metalíza s hornými sekcionálnymi dverami, prídavnými dverami a výklopným a otočným oknom



Hobby a šport

CasaNova® 3 x 4, tmavosivá metalická s hliníkovým podlahovým rámom, hliníkovou podlahovou platňou, 2 krídlovými dverami, vonkajším osvetlením a dvomi sklenenými prvkami ako príslušenstvom.



Home office

CasaNova® 3x4, tmavosivá metalická s hliníkovým podlahovým rámom, 2 sklenenými prvkami a vonkajším osvetlením



OTÁZKA DOBŘÉHO ŠTÝLU



36 Romeo®



38 StoreMax®



40 HighBoard



42 LoungeBox®



44 StyleBox®



46 HobbyBox



Terasová skriňa Romeo® veľ. M, kremeňovo sivá metalická

Romeo®

Terasová skriňa

Viac priestoru pre veci

Terasová skriňa Romeo® poskytne priestor bez toho, aby ho sama potrebovala. Okrem iného sa hodí na všetky balkóny a terasy, s využitím individuálneho regálového vybavenia, hladkého zatvárania dverí vďaka plynovým vzperám a mnohých ďalších typických Biohort – detailov!

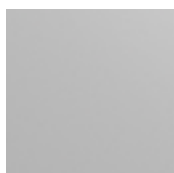

Strieborná metalická

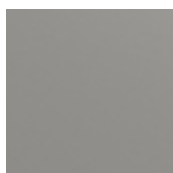

Kremeňovo sivá metalická

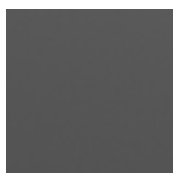

Tmavosivá metalická



Veľ. L, tmavosivá metalická



Prednosti

- Odolnosť voči dažďovej vode
- Neviditeľné, integrované vetranie

Bezpečnosť:

- 3-násobné uzamykanie s otočnou rukoväťou s cylindrickým zámkom

Funkčnosť:

- Komfortné otváranie dverí s plynovou vzperou

Základné vybavenie:

- Regálové police (2 ks.) a regálové stojany (3 ks.)
- Organizér na vnútornej strane dverí (vrátane 6 vešiakov)

K výrobku



Veľkosti (v cm)

Dverný otvor:

103 x 131 cm (Š x V)

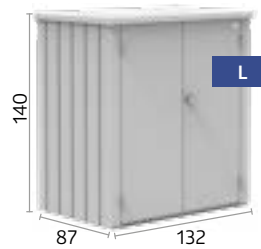
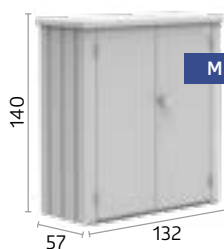

★ Voliteľné príslušenstvo



Regálové police (2 ks.)

Žiarovo pozinkované oceľové police (61 x 43 cm).
Dodatočne k už v základnej výbave obsiahnuté regálové police voliteľne dostupné.



StoreMax® veľ. 120, kremeňovo sivá metalická

StoreMax®

Dizajn zvonku,
priestor vnútri

Záhradný pôžitok na najvyššej úrovni

Záhrada je oázou pohody – práve vtedy ak je uprataná. Presne preto ponúka StoreMax® maximálny odkladací priestor na malom mieste, ktorý môže byť individuálne delený policami a medzipodlahou. Či garáž pre kosačku, truhlice pre záhradné náradie alebo odkladací priestor pre podušky, za týmto dvojitém otváracím systémom sa nájde miesto pre všetko!



Strieborná metalická



Kremeňovo sivá metalická

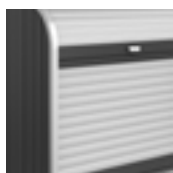

Tmavosivá metalická



Horné rolety sa môžu otvárať oddelene.



Pre úplné otvorenie StoreMax® sa predné rolety kľžu dozadu.



Prednosti

- Odolnosť voči dažďovej vode
- Hliníkové rolety

Bezpečnosť:

- 2-násobné uzamykanie s otočnou rukoväťou s cylindrickým zámkom

Funkčnosť:

- Lhké ovládanie vďaka pružinovej podpere

Základné vybavenie:

- Držiak nástrojov na vnútornej strane bočnej steny

K výrobku



Veľkosti (v cm)

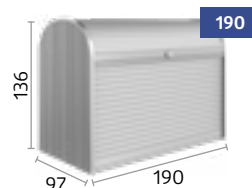
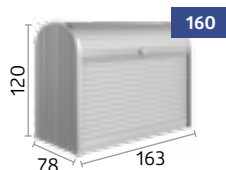
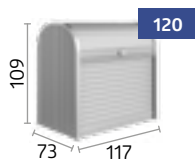

★ Voliteľné príslušenstvo



Rohová súprava políc (vhodné pre veľkosti 120 & 160)

2 regálové police (trojuholníková forma) s regálovým držiakom, výškovo nastaviteľné v 5 pozíciách, ktorý je možné dodatočne montovať jednoducho bez náradia, dá sa montovať vľavo alebo vpravo.



Regálová súprava (vhodná pre veľkosť 190)

2 regálové police (72 x 24,5 cm) a 2 regálové nosníky.



Medzipodlaha (vhodné pre veľkosti 160 & 190)

2-dielna, oceľová polička s regálovými podperami, nosnosť cca. 100 kg, použiteľná aj ako 2-dielny regál, výškovo nastaviteľný v 5 pozíciách, ktorý je možné montovať dodatočne.



Highboard veľ. 160, tmavosivá metalická
(s držiakom na náradie a medzipodlahou ako príslušenstvom)

HighBoard

Okrasa terasy

Multitalent na odkladanie

Možnosti využitia HighBoard sú vďaka krídlovým dverám a poklopovému otvoru mnohoraké: môže slúžiť ako odkladací priestor na vankúše, pomôcky do záhrady alebo aj ako ideálny doplnok k Vašej exteriérovej kuchyni – všetko je chránené proti poveternostným vplyvom a riadne odložené. Ušľachtilý vzhľad navrhli odvetvoví dizajnéri a zaručene bude okrasou na Vašej terase.

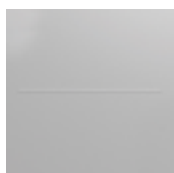

Strieborná metalická



Kremeňovo sivá metalická



Tmavosivá metalická



Vel. 160, strieborná metalická s medzipodlahou



Prednosti

- Odolnosť voči dažďovej vode
- Neviditeľné, integrované vetranie
- Plochy bez skrutiek a nitov

Bezpečnosť:

- Uzamykanie otočným kolíkom s cylindrickým zámkom

Funkčnosť:

- Komfortné otváranie dverí s plynovou vzperou

Základné vybavenie:

- Otvárač poklopu nádoby na odpadky (3 ks.)

K výrobku



Veľkosti (v cm)

Dverný otvor:

Veľ. 160: 140 x 100 cm (Š x V)

Veľ. 200: 167 x 110 cm (Š x V)

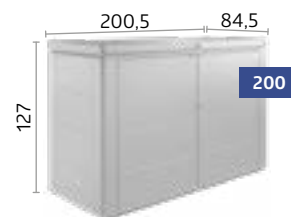
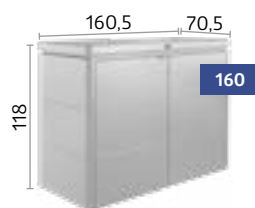

★ Voliteľné príslušenstvo



Závesné vrečko

Vrečko z čiernej polyesterovej tkaniny poskytuje ďalší odkladací priestor a ľahko sa zavesí na rám. Zatažiteľnosť max. 10 kg.



Držiak na nástroje

K upevneniu na vnútornej strane dverných krídel. Max. Na jeden panel dverí sú možné 2 držiaky nástrojov.



Medzipodlaha

V striebornej metallickej farbe, výškovo nastaviteľný v 9 pozíciách. Jednoducho sa dá zabudovať a je variabilne použiteľná (napr. ako priechodná podlaha alebo ako 2 regály). Zatažiteľnosť max. 50 kg.



Pokloková sieť

Riešenie pre malé diely. Dá sa jednoducho upevniť na vnútornú stranu poklopu.



LoungeBox® veľ. 160, tmavosivá metalická

LoungeBox®

Štýlová elegancia

Dizajnový box pre náročných

LoungeBox® je dokonalým odkladačím miestom na vankúše na sedenie a mnohé veci, ktoré inak nemajú svoje miesto. Vďaka atraktívnemu vzhľadu dokonale sadne na každú terasu.

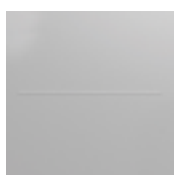

Strieborná metalická



Kremeňovo sivá metalická



Tmavosivá metalická



Veľ. 160, tmavosivá metalická



Prednosti

- Odolnosť voči dažďovej vode
- Neviditeľné, integrované vetranie
- Hliníkový poklop
- Plochy bez skrutiek a nitov

Bezpečnosť:

- Uzamykanie otočným kolíkom s cylindrickým zámkom

Funkčnosť:

- Komfortné otváranie poklopu s plynovou vzperou

K výrobku



Veľkosti (v cm)

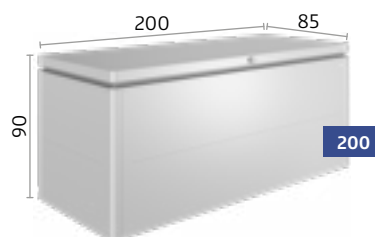
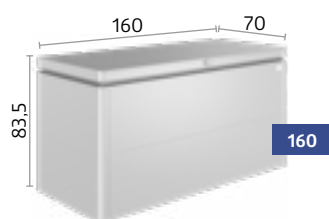

★ Voliteľné príslušenstvo



Závesné vrečko

Vrečko z čiernej polyesterovej tkaniny poskytuje ďalší odkladací priestor a ľahko sa zavesí na rám. Zaťažiteľnosť max. 10 kg.



Pokloповá sieť

Riešenie pre malé diely. Dá sa jednoducho upevniť na vnútornú stranu poklopu.



LoungeBox® veľ. 170, tmavosivá metalická

StyleBox®

Pre viac životného štýlu

Úložný priestor ako dizajnový prvok

Nový outdoor box sa prezentuje kvalitne a štýlovo vďaka hladkým povrchom a bezchybnej povrchovej úprave. Inovatívny push-fit systém umožňuje inštaláciu za menej ako 20 minút. Či už na terase, balkóne alebo v záhrade – dizajn dokonale zapadne do každého prostredia.

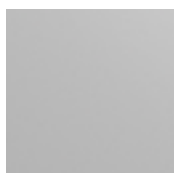

Strieborná metalická

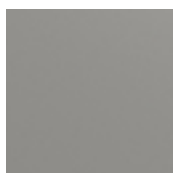

Kremeňovo sivá metalická

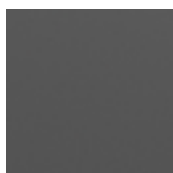

Tmavosivá metalická



Veľ. 170, kremeňovo sivá metalická so závesným košom a sieťkou na uloženie veka



Prednosti

- Odolnosť voči dažďovej vode
- Neviditeľné, integrované vetranie
- Elegantný dizajn s hladkými povrchmi
- Rýchla montáž jednou osobou za menej ako 20 minút vďaka inovatívnemu push-fit systému

Bezpečnosť:

- Uzamykateľné pomocou visiaceho zámku (zámok nie je súčasťou balenia)

Funkčnosť:

- Komfortné otváranie poklopu s plynovou vzperou
- Praktický západkový uzáver

Základné vybavenie:

- Štyri výškovo nastaviteľné nožičky na vyrovnanie nerovností podlahy

K výrobku



Veľkosti (v cm)

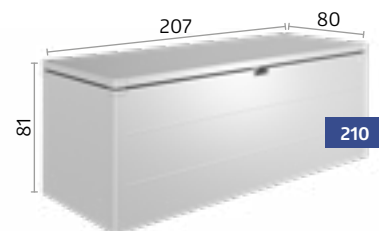
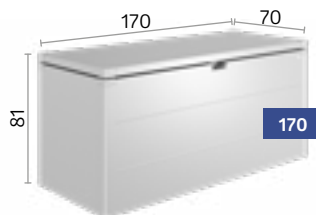
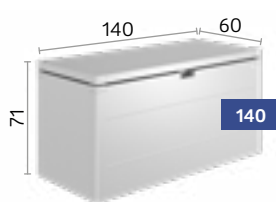

★ Voliteľné príslušenstvo



Závesné vrecko

Vrecko z čiernej polyesterovej tkaniny poskytuje ďalší odkladací priestor a ľahko sa zavesí na rám. Zaťažiteľnosť max. 10 kg.



Kolieska

Dve pogumované kolieska na posúvanie boxu.



Pokloповá sieť

Riešenie pre malé diely. Dá sa jednoducho upevniť na vnútornú stranu poklopu.



HobbyBox veľ. 160^{HIGH}, kremeňovo sivá metalická

HobbyBox

Štýlové a odolné

Dokonalý box do exteriéru

Bezpečne doň uložíte všetko to, na čo nemáte vyhradené miesto na odkladanie. Ideálne na odkladanie vankúšov na sedenie, ležadiel na slnenie, sklápacích stoličiek, hračiek, športového a campingového náradia. 5 veľkostí, 5 farieb – pre všetky nároky. Trvácne riešenie vďaka hodnotným materiálom.



Biela



Strieborná
metalická



Kremeňovo sivá
metalická

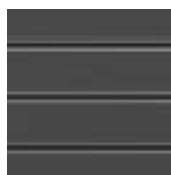

Tmavosivá
metalická



Bronzová
metalická



Prednosti

- Odolnosť voči dažďovej vode
- Neviditeľné, integrované vetranie

Bezpečnosť:

- 2-násobné uzamykanie s otočnou rukoväťou s cylindrickým zámkom

Funkčnosť:

- Komfortné otváranie poklopu s plynovou vzperou

K výrobku



Veľkosti (v cm)

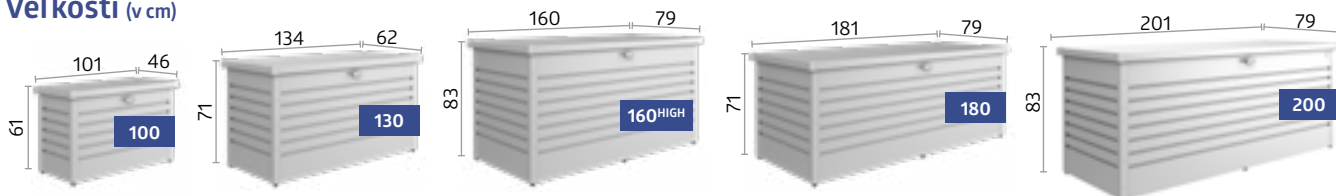

Tip: Ideálny aj ako box na balíky!

★ Voliteľné príslušenstvo



Závesné vrecko

Vrecko z čiernej polyesterovej tkaniny poskytuje ďalší odkladací priestor a ľahko sa zavesí na rám. Zaťažiteľnosť max. 10 kg.



Pokloповá sieť

Riešenie pre malé diely sa dá jednoducho pripievať na vnútornú stranu veka. V HobbyBox 180 možno upevniť dve siete vedľa seba.



Box na balíky-Kit

Nerezové kovanie s visiacim zámkom s číselnou kombináciou a nerezové poistné lano.





Z LÁSKY K VÁŠMU BICYKLU



50 MiniGarage



52 StoreMax®



54 HighBoard

Tip: Prístrešky Biohort Garden ponúkajú aj dostatok priestoru na bezpečné uloženie bicyklov. Podrobnosti pozri na strane 8-27.



MiniGarage Vel. L, tmavosivá metalická
(s alu podlahovým rámom a alu podlahovou platňou ako príslušenstvom, elektrický montážny panel a sada políc ako príslušenstvo)

MiniGarage

Malá s veľkým využitím

Bezpečná garáž na bicykle s praktickými detailmi

V MiniGarage môžete odložiť 2 bicykle alebo záhradné prístroje a záhradný nábytok atď. Inteligentný systém vešiakov (voliteľný) uľahčuje odstavenie bicykla: Umiestnite predné koleso do vodiacej koľajnice, zatlačte ho dozadu so sedlom bicykla, kým nebude predné koleso v svorke, hotovo! Policová súprava je ideálna na uloženie doplnkového príslušenstva na bicykel.

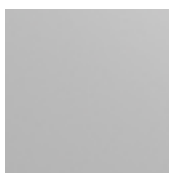

Strieborná metalická



Tmavosivá metalická



Vel. L, tmavosivá metalická
s cyklistickou koľajnicou, elektrickým montážnym panelom a súpravou políc



Prednosti

- Odolnosť voči dažďovej vode
- Neviditeľné, integrované vetranie

Bezpečnosť:

- 3-násobné uzamykanie s otočnou rukoväťou s cylindrickým zámkom

Funkčnosť:

- Komfortné otváranie dverí s plynovou vzperou

Základné vybavenie:

- Organizér na vnútornej strane dverí (vrátane 6 vešiakov)

K výrobku



Veľkosti (v cm)

Dverný otvor:
125 x 137 cm (Š x V)

Vnútorne rozmery:
140 x 195 x 143 cm (D x Š x V)

Kapacita:

2 bicykle pre dospelých (skontrolujte si prosím rozmery svojich bicyklov, viac informácií nájdete na www.biohort.com)

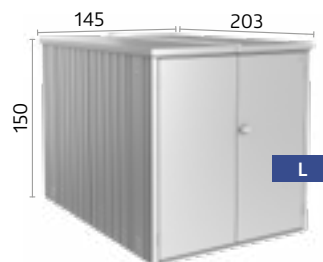

★ Voliteľné príslušenstvo



Cyklistická koľajnica

Panel svoriek je namontovaný na zadnej stene. Vodiaca lišta je zaháknutá v požadovanej výške a umožňuje ľahké vytiahnutie a uloženie bicyklov. Možné max. 2 závesné koľajnice na bicykle. Max. šírka pneumatiky: 70 mm, max. dĺžka bicykla: 1,92 m;



Regálová súprava

2 regálové police (77 x 26,8 cm) a 2 regálové nosníky.



Elektromontážny panel

Decentne prikryté vedenie káblov a jednoduchá montáž vypínačov a zásuviek (bez zobrazeného elektrického vybavenia). Obsahuje 2 nosné lišty.



Riešenia základov

Hliníkový podlahový rám/
Hliníkové podlahové dosky
SmartBase / SmartBase^{PLUS}

Podrobnosti pozri na strane 30 – 33.



StoreMax® veľ. 190, strieborná metalická

StoreMax®

Roleta hore, bicykel
von

Bicyklovanie robí dobrú postavu

Vodeodolná garáž na bicykle StoreMax® s "BikeHolder" ponúka maximum úložného priestoru. Ideálne rozmery až pre 2 bicykle. Obzvlášť ľahké vedenie roliet šetrí sily na cyklistickú Tour a zabezpečuje drahý bicykel robustným uzáverom s cylindrickým zámkom.



Strieborná metalická



Kremeňovo sivá metalická



Tmavosivá metalická



Horné rolety sa môžu otvárať oddelene.



Pre úplné otvorenie StoreMax® sa predné rolety kľúzu dozadu.



Prednosti

- Odolnosť voči dažďovej vode
- Hliníkové rolety

Bezpečnosť:

- 2-násobné uzamykanie s otočnou rukoväťou s cylindrickým zámkom

Funkčnosť:

- Lahké ovládanie vďaka pružinovej podpere

Základné vybavenie:

- Držiak nástrojov na vnútornej strane bočnej steny

K výrobku



Veľkosti (v cm)

Vnútorne rozmery:

188 x 86 cm (Š x V)

Kapacita:

2 bicykle pre dospelých (skontrolujte si prosím rozmery svojich bicyklov, viac informácií nájdete na www.biohort.com)

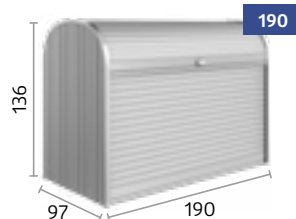

★ Voliteľné príslušenstvo



Stojan na bicykle - sada "BikeHolder"

Základová platňa vrátane nastaviteľnej objímky sa zavesí do dvoch regálových nosníkov a umožňuje optimálne odloženie 2 bicyklov; (vrátane) 2 regálových nosníkov.





HighBoard veľ. 200, kremeňovo sivá metalická
(s držiakom na bicykle "BikeMax" ako príslušenstvom)

HighBoard

Priestranný domov
pre Váš bicykel

Ulož svoje cennosti bezpečne

Bicyklovanie udržiava ľudí vo forme – a HighBoard udržiava bicykel: absolútne odolný voči dažďu, s integrovaným vetraním, špeciálnym uchytením bicykla a robustným uzatváraním s cylindrickým zámkom proti dlhoprstým. Až dva bicykle je možné pri dodatočne otvorenom poklope pohodlne zaparkovať aj vyparkovať. Takto cyklistickej Tour nič nestojí v ceste.

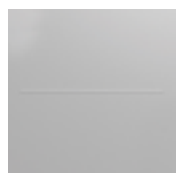

Strieborná
metalická



Kremeňovo sivá
metalická

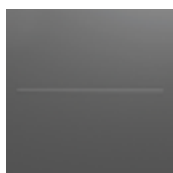

Tmavosivá
metalická



**Veľ. 200, kremeňovo sivá metalická so
stojanom na bicykel "BikeHolder"**



Prednosti

- Odolnosť voči dažďovej vode
- Neviditeľné, integrované vetranie
- Plochy bez skrutiek a nitov

Bezpečnosť:

- Uzamykanie otočným kolíkom s cylindrickým zámkom

Funkčnosť:

- Komfortné otváranie dverí s plynovou vzperou

Základné vybavenie:

- Otvárač poklopu nádoby na odpadky (3 ks.)

K výrobku



Veľkosti (v cm)

Dverný otvor:
167 x 110 cm (Š x V)

Vnútorne rozmery:
195 x 76 x 120 cm (D x Š x V)

Kapacita:
2 bicykle pre dospelých (skontrolujte si prosím rozmery svojich bicyklov, viac informácií nájdete na www.biohort.com)

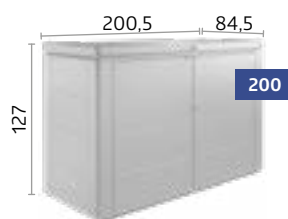

★ Voliteľné príslušenstvo



Stojan na bicykle "BikeHolder"

Základová platňa vrátane nastaviteľnej objímky sa zavesí na bočnú stenu a umožňuje optimálne odloženie 2 bicyklov.



Elektromontážny panel

Decentne prikryté vedenie káblov a jednoduchá montáž vypínačov a zásuviek (bez zobrazeného elektrického vybavenia).



Držiak na nástroje

K upevneniu na vnútornej strane dverných krídel. Max. Na jeden panel dverí sú možné 2 držiaky nástrojov.



Pokloková sieť

Riešenie pre malé diely. Dá sa jednoducho upevniť na vnútornú stranu poklopu.



NAJLEPŠÍ SPÔSOB SEPAROVANIA ODPADU



58 Alex®



60 StoreMax®



62 HighBoard



Dve kombinované nádoby na odpadky Alex®, kremeňovo sivá metalická

Alex®

Modulárny box na odpadkové nádoby

Moderný dizajn, chytré detaily

Vďaka novému systému odpadkových košov Alex® je možné usporiadať ľubovoľný počet boxov za sebou, a to aj neskôr, a optimálne tak prispôbiť separačné systémy. Odpadkové nádoby sa dajú jednoducho vyklopiť, záchytné rameno ich zafixuje v šikmej polohe čím sa uľahčuje naplnenie. So svojim moderným dizajnom tvorí Alex® pri každom príchode dobrý dojem!

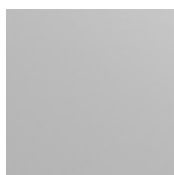

Strieborná metalická

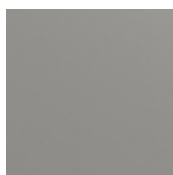

Kremeňovo sivá metalická

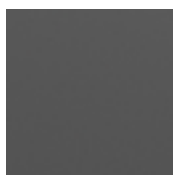

Tmavosivá metalická



Dve kombinované nádoby na odpadky Alex®, kremeňovo sivá metalická

Funkčná podlaha pre umiestnenie kolies odpadkových nádob



Prednosti

- Lubovoľne rozširiteľné vďaka modulárnemu spôsobu výstavby
- Integrované vetranie
- Stabilná strecha pre nádoby s rastlinami
- Odolnosť voči dažďovej vode

Bezpečnosť:

- Uzamykanie otočným kolíkom s cylindrickým zámkom

Základné vybavenie:

- Záchytné rameno k vyklopeniu odpadkovej nádoby
- Funkčná podlaha pre umiestnenie kolies odpadkových nádob
- Organizér na vnútornej strane dverí (vrátane 3 vešiakov)

K výrobku



Veľkosti (v cm)

Dverný otvor:

65 x 118 cm (Š x V)

Dostupné s ľavým závesom dverí

Kapacita:

120 l odpadková nádoba alebo

240 l odpadková nádoba

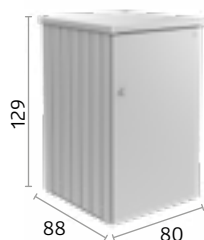

★ Voliteľné príslušenstvo

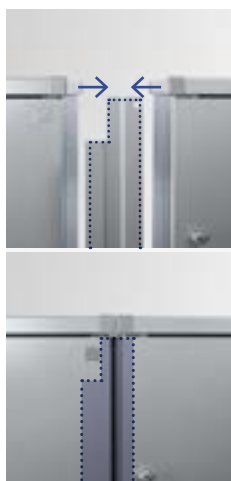

Spojovacie plechy

Spojovacie plechy zakryjú medzeru medzi dvomi boxami na odpadkové nádoby na prednej a zadnej strane.



Uzamykací zámok

Pri použití viacerých boxov je možný prístup s jediným kľúčom.



Regálové police/Regálové stojany (2 ks.)

Žiarovo pozinkované oceľové police (72 x 24,5 cm) sú zavesené v nosných koľajniciach.

Max. na jeden box na odpadky je možné umiestniť 4 police.



StoreMax® veľ. 160, tmavosivá metalická

StoreMax®

Dizajnový vzhľad
pre odpad

Elegantná funkčnosť

Až tri 240 l odpadkové nádoby čarovne zmiznú za posuvnou roletou. Delený systém otvárania umožňuje pri otvorenej hornej rolete komfortné vkladanie odpadkov – a tiež pri plnom otvorení jednoduché vyberanie nádob.



Strieborná metalická



Kremeňovo sivá metalická



Tmavosivá metalická



Horné rolety sa môžu otvárať oddelene.



Pre úplné otvorenie StoreMax® sa predné rolety kľúžu dozadu.



Prednosti

- Odolnosť voči dažďovej vode
- Hliníkové rolety

Bezpečnosť:

- 2-násobné uzamykanie s otočnou rukoväťou s cylindrickým zámkom

Funkčnosť:

- Lahké ovládanie vďaka pružinovej podpere

Základné vybavenie:

- Držiak nástrojov na vnútornej strane bočnej steny

K výrobku



Veľkosti (v cm)

Kapacita:

Veľ. 120: 2 x 120 l odpadková nádoba

Veľ. 160: 3 x 120 l odpadková nádoba alebo 3 x 240 l odpadková nádoba

Veľ. 190: 3 x 120 l odpadková nádoba alebo 3 x 240 l odpadková nádoba

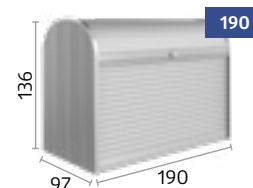
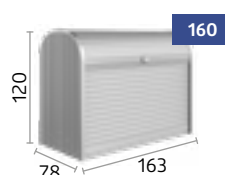
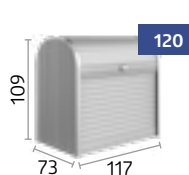

★ Voliteľné príslušenstvo



Rohová súprava polic (vhodné pre veľkosti 120 & 160)

2 regálové police (trojuholníková forma) s regálovým držiakom, výškovo nastaviteľné v 5 pozíciách, ktorý je možné dodatočne montovať jednoducho bez náradia, dá sa montovať vľavo alebo vpravo.



HighBoard Vel. 200, strieborná metalická

HighBoard

Ušľachtilé v
predzáhradke

Nepekne pekne zabalené

Odpadkové nádoby neposkytujú pekný pohľad – avšak možno ich schovať za pekným priemyselným dizajnom. A navyše sa vyprázdnenie nádob z HighBoard pri veľkorozmerných krídlových dverách a dodatočnom poklopovom otvore stáva hračkou. A robustné uzatváranie s cylindrickým zámkom zabezpečí, aby sa dovnútra nedostal cudzí odpad.

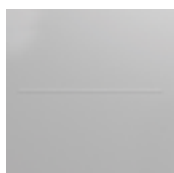

Strieborná metalická



Kremeňovo sivá metalická



Tmavosivá metalická



Vel. 200, kremeňovo sivá metalická



Prednosti

- Odolnosť voči dažďovej vode
- Neviditeľné, integrované vetranie
- Plochy bez skrutiek a nitov

Bezpečnosť:

- Uzamykanie otočným kolíkom s cylindrickým zámkom

Funkčnosť:

- Komfortné otváranie dverí s plynovou vperou

Základné vybavenie:

- Otvárač poklopu nádoby na odpadky (3 ks.)

K výrobku



Veľkosti (v cm)

Dverný otvor:

Veľ. 160: 140 x 100 cm (Š x V)

Veľ. 200: 167 x 110 cm (Š x V)

Kapacita:

Veľ. 160: 3 x 120 l odpadková nádoba

Veľ. 200: 3 x 120 l odpadková nádoba alebo 3 x 240 l odpadková nádoba

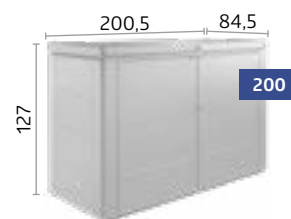
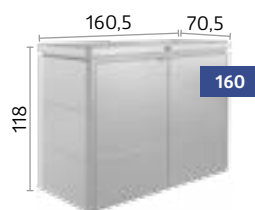

★ Voliteľné príslušenstvo



Držiak na náradie

K upevneniu na vnútornej strane dverných krídel.
Max. Na jeden panel dverí sú možné 2 držiaky nástrojov.



TU SA MI **DARÍ**



66 Vysoký zeleninový záhon



68 Belvedere®



72 DaVinci®



Vysoký záhon 2x1, strieborná metalíza

Vysoký zeleninový záhon

Inteligentné pestovanie

Najkrajší výhľad na najlepšiu úrodu

Vyvýšené záhony uľahčujú pestovanie a maximalizujú úrodu - ale iba vyvýšený záhon Biohort zdokonalí najkrajšie hobby na svete s inteligentným dizajnom a praktickou funkčnosťou. Vďaka rafinovaným detailom je z neho pútač pozornosti, ktorý však ponúka oveľa viac než len krásu!



Strieborná metalická

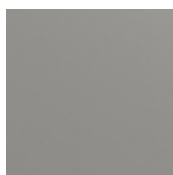

Kremeňovo sivá metalická

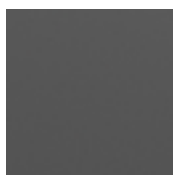

Tmavosivá metalická



Veľkosť 2x1, tmavosivá metalická s nadstavcom chladiaceho rámu v kremeňovo sivej metalickej



Prednosti

- Extrémne trvácne
- Rýchlo zmontovaná - len 8 skrutiek
- Optimálna pracovná výška
- Plochy bez skrutiek a nitov

Bezpečnosť:

- Integrovaná ochrana proti hlodavcom z robustnej sklo-laminátovej tkaniny

Funkčnosť:

- Na želanie je k dispozícii ochrana proti slimákom, lišty, nadstavec chladiaceho rámu, mriežka a medzipodlaha
- Jednoduché vyprázdnenie vďaka otváraciej bočnej stene
- Príprava pre zavlažovaciu hadicu
- Tip: Ideálny aj ako zberné miesto na rezivo!

K výrobku



Veľkosti (v cm)

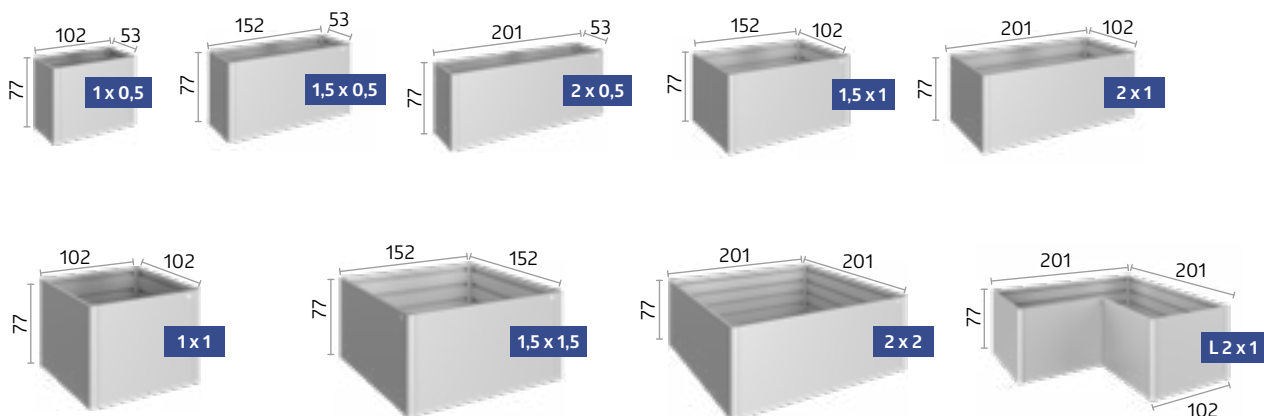

★ Voliteľné príslušenstvo nájdete na stranách 70-71.



Belvedere® L150^{MAXI}, kremeňovo sivá metalická

Belvedere®

Dizajnový rastlinný záhon

Lákadlo pre vašu terasu

Záhon Belvedere® so šírkou iba 50 cm vytvára priestor pre špeciálne nápady: ako živý, rastlinami vyplnený deliaci prvok dodáva štruktúru Vašej terase alebo záhrade a zároveň skrášľuje Váš balkón. Vďaka tomu máte vždy nové možnosti tvorby.

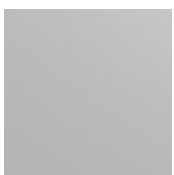

Strieborná metalická



Kremeňovo sivá metalická

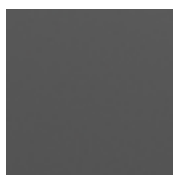

Tmavosivá metalická



Veľ. L100, strieborná metalická s bočnou strechou



Prednosti

- Extrémne trvácne
- Rýchlo zmontovaná
- Plochy bez skrutiek a nitov

Bezpečnosť:

- Integrovaná ochrana proti hlodavcom z robustnej sklo-laminátovej tkaniny

Funkčnosť:

- Voliteľne sú k dispozícii lišty, mriežka, zástena na ochranu súkromia a vložka na sadenie
- Príprava pre zavlažovaciu hadicu

Základné vybavenie:

- Medzipodlaha

K výrobku



Veľkosti (v cm)

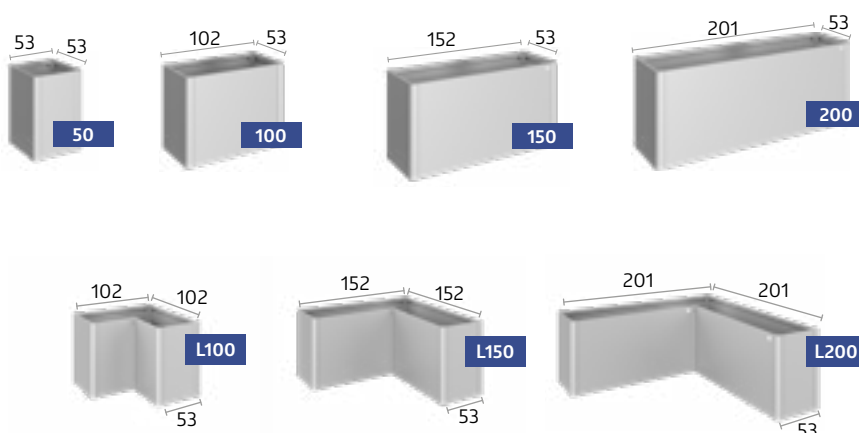



















Tip: Všetky veľkosti sú k dispozícii v troch rôznych výškach!

🌟 Voliteľné príslušenstvo nájdete na stranách 70-71.

 **Základné vybavenie**

 **Voliteľné príslušenstvo**

		Vysoký zeleninový záhon	Belvedere®
01	Posuvný panel* Jednoduché vyprázdnenie vďaka posuvným prvkom.		
02	Príprava pre zavlažovacie zariadenie Otvor na zavlažovaciu hadicu na užšej strane (veľkosť: 17 x 17 mm, okrem vyvýšeného zeleninového záhonu 2 x 2 a 1,5 x 1,5).		
03	Ochrana proti hlodavcom Integrovaná ochrana proti hlodavcom z robustnej sklo-laminátovej tkaniny. Vkladá sa pred naplnením.		
04	Medzipodlaha* Nastaviteľné dno redukuje objem zeminy, šetrí výplňový materiál a vzácny čas. Pri výstavbe sa jednoducho uloží do druhej drážky zhora.		
05	Rám proti mrazu* Účinná ochrana pred mrazom so 4 posuvnými dvojitémi platňami, ktoré sa dajú ľahko odstrániť. Odolný proti búrke a vybavený odvodom dažďovej vody (vhodný pre veľkosť 2x1). Nie je možné kombinovať s Trellis (09).		
06	Ochrana proti slimákovi* Jednoducho sa nasadí na zvýšený zeleninový záhon. Kombinovateľné s pareniskovým nadstavcom (05). Nie je k dispozícii pre veľkosti L.		
07	Soklová lišta* Lišta je namontovaná na podlahovom ráme a umiestnená na trávniku. Vysoký záhon sa potom umiestni na lištu a upevní (nemôže sa inštalovať neskôr). Šírka: 6,7 cm		
08	Vložka do kvetináča Plastová vložka (Veľkosť: 0,5 x 0,5 m) na ľahšie sadenie sa umiestni na medzipodlahu. Otvory na odvodnenie sa môžu bez problémov vyvrtáť.		
09	Mreža* Mriežka sa pripevní priamo k vyvýšenému záhonu. Nemožno kombinovať s predĺžením studeného rámu (05) alebo ochranou proti slimákovi (06). Výška: 91 cm		
10	Zástena na ochranu* súkromia s alebo bez akrylového skla V spojení so záhonom tvorí mreža dekoráciu a slúži ako aj zástena proti vetru. Nemožno kombinovať s predĺžením studeného rámu (05) alebo ochranou proti slimákovi (06). Výška: 91 cm Poznámka: Na miestach vystavených vetru je pri výrobku s ochranným štítom vysoké riziko prevrátenia, preto je nevyhnutné zabezpečiť primerané ukotvenie do zeme – pomocou dodaných upevňovacích materiálov.		
11	Varianty-výšiek Tri výšky záhonov umožňujú zostavenie podľa požiadaviek. Výška: 45 cm (Mini), 61 cm (Midi) a 77 cm (Maxi)		

* Z oceľového žiarovo pozinkovaného plechu potiahnutého polyamidom- vypaľovaným lakom.



01 Posuvný panel



02 Príprava pre zavlažovacie zariadenie



03 Ochrana proti hlodavcom



04 Medzipodlaha



05 Pareniskový nadstavec



06 Ochrana proti slimákom



07 Soklová lišta



08 Vložka do kvetináča



09 Mriežka



10 Zástena na ochranu súkromia s alebo bez akrylového skla

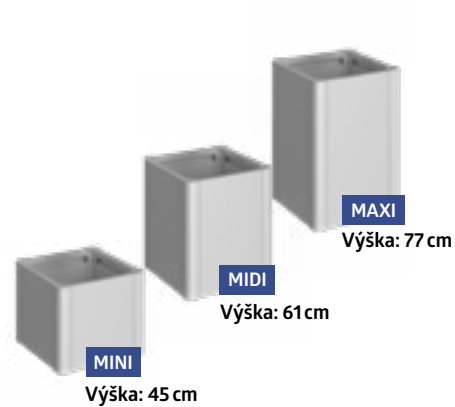

11 Varianty výšiek

Hľadáte individuálne riešenie?

DaVinci®

Kvetinový systém DaVinci® →



DaVinci®, kremeňovo sivá metalická
Kombinácia rôznych výšok, dĺžok, s ochrannou zástenou a mriežkou

DaVinci®

Flexibilný systém kvetináčov

Neobmedzená individualita

Navrhnete si flexibilný systém truhlíkov na sadenie DaVinci® ľubovoľne podľa svojich želaní. Od výsadbového záhonu s odstupňovanou výškou až po zástenu na ochranu súkromia a ohraničenie terás, možnostiam sa medze nekladú. Základné moduly v rôznych verziách sa dajú individuálne kombinovať. Pomocou 3D-konfiguratára si môžete svoj systém kvetináčov DaVinci® vizualizovať niekoľkými kliknutiami.



Strieborná
metalická

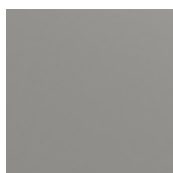

Kremeňovo sivá
metalická

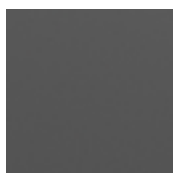

Tmavosivá
metalická



DaVinci® Kvetinový záhon
Kombinácie rôznych výšok a dĺžok.



Prednosti

- Individuálne zostaviteľná
- Extrémne trvácne
- K dispozícii v rôznych dĺžkach, výškach a kombináciách
- Plochy bez skrutiek a nitov

Funkčnosť:

- Zástenu na ochranu súkromia a mrežu možno umiestniť podľa potreby
- Ideálny ako terasový plot s mrežou

Základné vybavenie:

- Medzipodlaha

K výrobku



3 výšky, 4 šírky, 3 farby a nespočetné možnosti

Možná výška od 45 cm do 77 cm a dĺžka od 50 cm do 200 cm.

Vďaka modulárnej výstavbe sú Vaše želania neohraničené. Základné moduly môžu byť usporiadané v ľubovoľnom poradí. Zástenu a mrežu môžete ľubovoľne umiestniť podľa svojich predstáv.

Zostavte si vlastný systém kvetináčov DaVinci® teraz!
www.biohort.com/konfigurator



Zostavte si vlastný systém kvetináčov DaVinci® teraz!
www.biohort.com/konfigurator alebo QR kód vyššie.

Flexibilné, pohodlné a všestranné konfigurácie



DaVinci® Zástena na ochranu súkromia

Kombinácia rôznych výšok, dĺžok a dvoch zástien na ochranu súkromia.

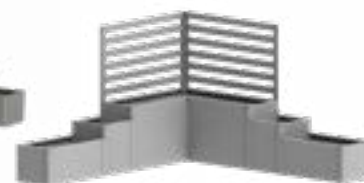

DaVinci® Terasový plot s mrežou

Kombinácia rôznych výšok, dĺžok a dvoch mreží.



VŠETKO PRE
VONKAJŠIU
OÁZU



76 Zástena na ochranu súkromia



78 MonAmi®



79 Charly®



80 WoodStock®



Zástena na ochranu súkromia s panelom z akrylového skla
Tmavosivá metalická

Zástena na ochranu súkromia

Dekoratívny vzhľad

Kúsok súkromia

Naša zástena na ochranu súkromia nielen chráni pred zvedavými pohľadmi, ale poskytuje aj ochranu pred vetrom a priamym slnečným žiarením. Vďaka jednoduchému zásuvnému systému možno prvky individuálne rozširovať. Bez ohľadu na to, či je voľne stojaca alebo priamo na stene domu je dokonalým ohraničením vašej záhradnej oázy.

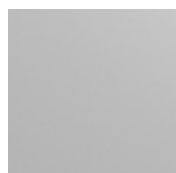

Strieborná metalická

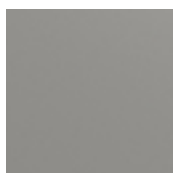

Kremeňovo sivá metalická

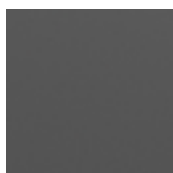

Tmavosivá metalická

10 cm 180 cm 10 cm

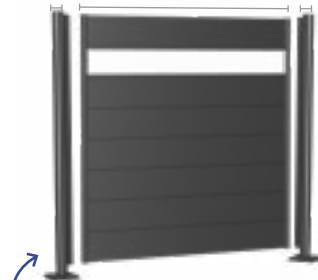

Súkromná zástena pozostáva:
Stenové panely a stĺpiky

Na povrchové ukotvenie môžu byť stĺpiky použité ako počiatkový, koncový, rohový alebo spojovací stĺpik pre zástenu.



Prednosti

- Individuálne zostaviteľná
- Extrémne trvácne
- Jednoduchá montáž
- Ochrana súkromia, taktiež pred vetrom a slnkom
- Plochy bez skrutiek a nitov

Bezpečnosť:

- Vysoká odolnosť proti vetru vďaka premyslenému ukotveniu v zemi

Funkčnosť:

- Voľne stojaca montáž alebo spojenie na stenu domu alebo podobne
- Voliteľne dostupné montážne príslušenstvo (pozri technické detaily)

Veľkosti (v cm)

Stĺpiky:

Nastaviteľná výška: do 25 cm
Priemer: 10 cm

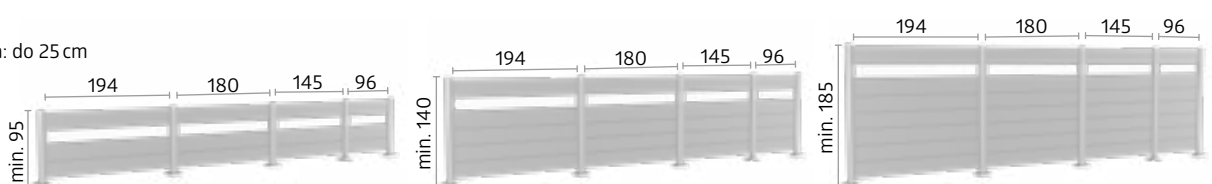

★ Voliteľné príslušenstvo



Príslušenstvo

Na vytvorenie zásteny sú potrebné stenové panely (s panelmi z akrylového skla alebo bez nich) a príslušné stĺpiky.



Varianta 1: Variant 1: Stĺpik na ukotvenie, výškovo nastaviteľný do 25 cm

Základná doska sa priskrutkuje k mrazuvzdornému betónovému základu pomocou dodaných skrutkových kotiev z nehrdzavejúcej ocele. Montáž na terasové dlaždice alebo drevené/WPC dosky nie je dostatočná.



Kombinácie zásteny

Zástenu možno predĺžiť v priamke aj v rôznych uhloch 90°.

Všetky šírky a výšky sú navzájom kompatibilné, vďaka čomu je možné aj výškové odstupňovanie.

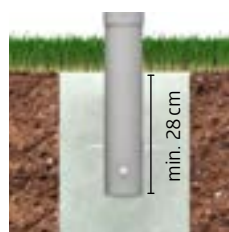

Varianta 2: Stĺpik na osadenie do betónu, výškovo nastaviteľný do 25 cm

Pri tejto variante sa stĺpik osadzuje priamo do betónového základu. Veľkosť základových bodov: min. 50 x 50 cm (líši sa v závislosti od pôdnych podmienok) min. hĺbka: 80 cm (líši sa v závislosti od výšky obrazovky na ochranu súkromia)

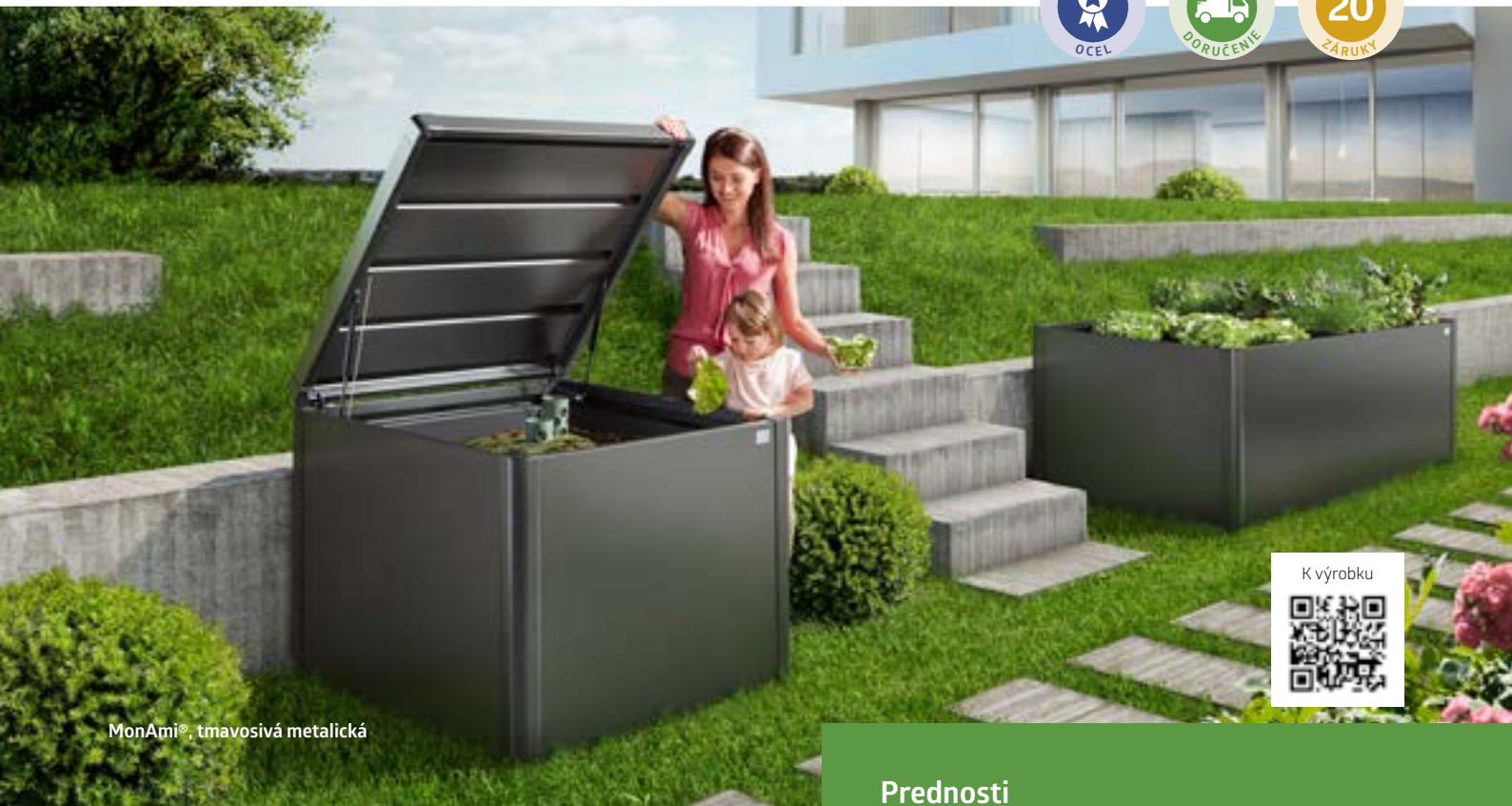

MonAmi®, tmavosivá metalická

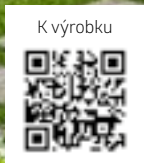

MonAmi®

Kompostér

Ako „môj priateľ“ v záhrade pôsobí kompostér MonAmi®. Účelnosť so štýlovým vzhľadom: zvonku ušľachtilý hladký povrch, zvnútra so všetkým čo efektívne kompostovanie potrebuje. Dve stredom umiestnené vetracie rúry zabezpečujú vďaka komínovému efektu tvoriacemu odťah, presun vytvoreného tepla do okolia. Tak sa stáva aj kompostovanie estetickou záležitosťou!

Prednosti

- Extrémne trvácne
- Plochy bez skrutiek a nitov

Funkčnosť:

- Integrovaná ochrana proti hlodavcom z robustnej sklo-laminátovej tkaniny

Základné vybavenie:

- Optimálny proces kompostovania vďaka systému odvetrania
- Jednoduché vyprázdenie vďaka výsuvnej prednej stene
- Komfortné otváranie poklopu s plynovou vzperou

Veľkosti (v cm)

Objem:
725 l

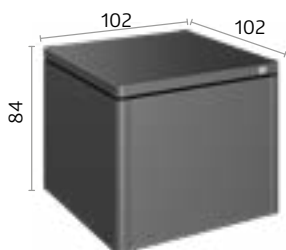

Tmavosivá metalíza

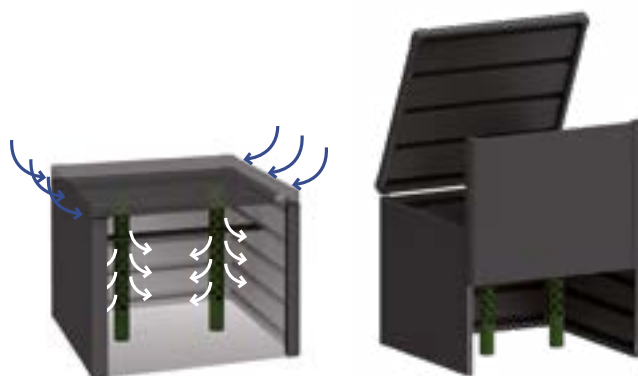

Odvetrávacia rúra

Integrované vetracie rúry zabezpečujú optimálny prísun kyslíka a cirkuláciu vzduchu, čo umožňuje efektívne kompostovanie.

Posuvný panel

Jednoduché vyprázdenie vďaka výsuvnej prednej stene.

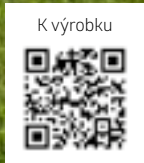

Charly® veľ. 2

Charly®

Garáž pre robotickú kosačku

Dažďuodolné odstavné miesto nie je len to minimum, čo si usilovný kosiaci robot zaslúži, ale aj doporučením k ochrane náradia! Robot Garage Charly®, vhodný pre všetky komerčne dostupné modely v dvoch veľkostiach, ponúka všetko pohodlie, ktoré roboty a majitelia potrebujú. Výklopný poklop umožňuje jednoduchý prístup k ovládacímu panelu.

Veľkosti (v cm)

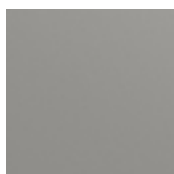
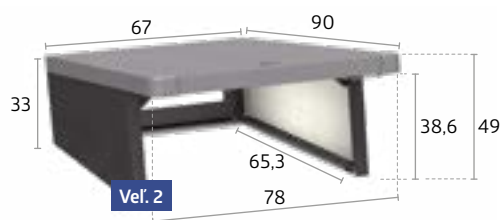

Poklop:
Kremeňovo sivá
metalická



Bočné steny:
Tmavosivá
metalická

Prednosti

Bezpečnosť:

- Sklápacie zaistenie
- Chrániče rohov
- Vráťane uzemňovacích skrutiek

Funkčnosť:

- Jednoduchý prístup k ovládacímu panelu vďaka odklápaciemu poklopu

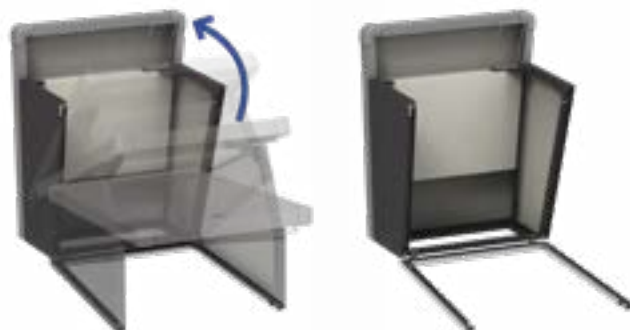

Sklápacie zaistenie

Výklopný poklop umožňuje jednoduchý prístup k ovládacímu panelu.



WoodStock® veľ. 230, tmavosivá metalická

WoodStock®

Všestranný

Skrinka na skladovanie palivového dreva a vybavenie v jednom

Vlastná pec zabezpečuje útulnú atmosféru a stará sa o príjemné teplo počas chladných dní. Kam však s palivovým drevom? WoodStock® vyrieši túto otázku čistým a trvanlivým spôsobom. V lete ponúka veľa miesta pre váš záhradný nábytok a prístroje. Ako osobitne praktická sa ukazuje možnosť montáže na stenu domu.



Strieborná metalická



Kremeňovo sivá metalická



Tmavosivá metalická



WoodStock® veľ. 300, kremeňovo sivá metalická



Prednosti

- Stabilita vďaka masívnemu rámu z alu rúr

Bezpečnosť:

- Integrovaný dažďový žlab na prednej strane
- Univerzálne použiteľné aj pre záhradné nástroje
- Dostupné mnohoraké príslušenstvo

Funkčnosť:

- Skrutky a hmoždinky pre pripevnenie do podlahy

K výrobku



Veľkosti (v cm)

Objem:

Veľ. 150: 2,1 m³

Veľ. 230: 3,1 m³

Veľ. 300: 4 m³

Možné skladovanie dreva v dvoch radoch
(max. dĺžka palivového dreva: 35 cm)

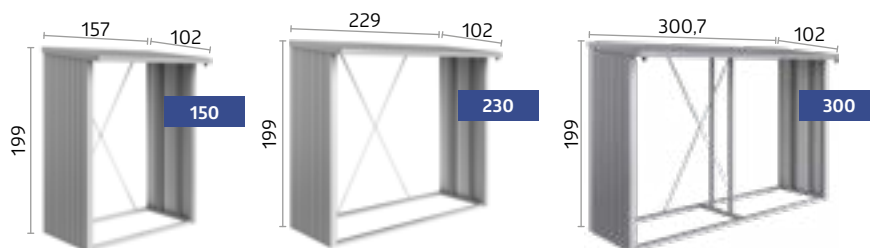

★ Voliteľné príslušenstvo



Hliníková podlahová platňa

Podlaha z vysokohodnotného hliníkového ryhovaného plechu chráni uskladnené drevo a nástroje pred zemnou vlhkosťou.



Zadná stena

Z ocelového žiarovo pozinkovaného plechu potiahnutého polyamidom- vypaľovaným lakom.



Dverový balík

(vhodné pre veľkosti 150 & 230)

Dvojkridlové dvere s cylindrickým zámkom a otočnou rukoväťou a organizérom na vnútorných stranách dverí, otvor dverí: 135 x 171 cm (Š x V).

Prečo kov:

- + Nikdy nenatierať
- + Akostná oceľ od spoločnosti Biohort je ešte aj po desaťročiach rozmerovo stabilná a presne sedí.
- + Oceľový žiarovo pozinkovaný plech potiahnutý polyamidom – vypaľovaným lakom od spoločnosti Biohort je „nehorľavý“ podľa normy EN 13501-1 (trieda „A1“).
- + Dokonca aj prémioví nemeckí výrobcovia automobilov dôverujú rovnakému oceľovému plechu ako my.

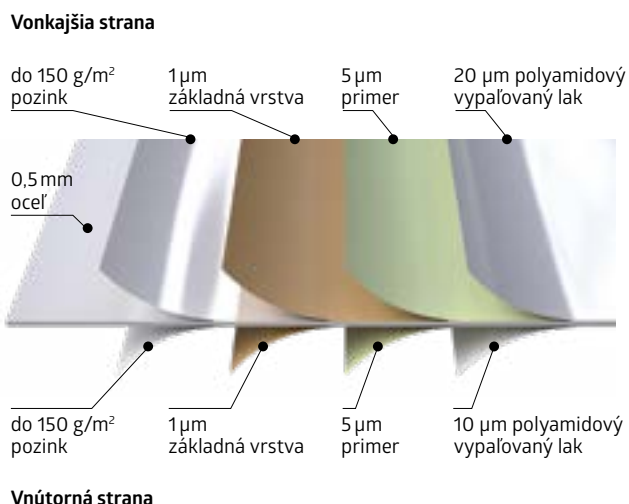

Vedeli ste že?



Test stability

Vedecky kontrolovaný test vo veternom tuneli Viedenskej technickej univerzity potvrdzuje, že záhradné domčeky Biohort odolajú zaťaženiu vetrom až 150 km/h (sila vetra 12), ak sú správne zostavené a ukotvené. Optimálne konštruované profily a používanie skrutiek z ušľachtilej ocele k tomu ešte prispievajú.



Materiál

Biohort používa pre svoje výrobky **pozinkovaný oceľový plech s dodatočným** polyamidom. Biohort preto s čistým svedomím poskytuje **20-ročnú záruku** proti korózii. Túto záruku je možné uplatniť za predpokladu, že sa v našich produktoch nebudú skladovať agresívne látky (napr. chlór, soľ atď.) a že neprevládajú agresívne podmienky prostredia, ako napríklad blízkosť mora alebo účinky posypovej soli.



Biohort farby

Použitie farebné laky sú špeciálne vyrobené pre nás a nezodpovedajú žiadnemu číslu **RAL**. Pred kúpou doporučujeme navštíviť Biohort predajcov, ktorí disponujú výstavnými modelmi a originálnymi farebnými vzorkami. Okrem toho si môžete na našej webovej stránke vyžiadať bezplatné vzorky materiálov (farebné vzorkovníky)!

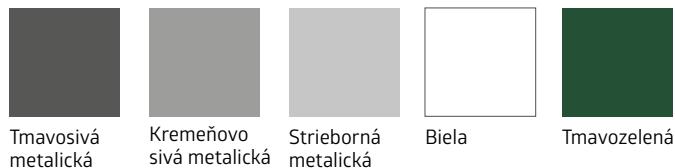

Udržateľnosť je naším nárokom

Ako rakúsky rodinný podnik sme sa už viac ako 30 rokov zaviazali k nekompromisnej udržateľnosti. Uvedomujeme si svoju zodpovednosť a vždy konáme podľa kréda: **Dnešné činy majú rozhodujúci vplyv na zajtrajšok – ekonomicky, ekologicky a sociálne!**

Milovať životné prostredie

Zameriavame sa na udržateľnú a ekologickú výrobu. Produkty Biohort majú **veľmi dlhú životnosť** a opracovaný ocelový plech je 100 % recyklovateľný. Krátke dodacie a prepravné vzdialenosti zaisťujú nízke emisie CO₂ a naše **obaly** sú takmer kompletne vyrobené z recyklovateľného materiálu. Vnútro-podniková doprava je 100% **realizovaná elektromobilmi**.

Všetky budovy našej spoločnosti sú vybavené **fotovoltaickými systémami**. So solárnou energiou, ktorú si sami vyrábame, pokrývame jednu tretinu ročnej spotreby elektrickej energie našej výroby. V súčasnosti pokrývame 10 % spotreby energie **na vykurovanie** našich firemných budov tepelnými čerpadlami a v budúcnosti ďalších 50 % **vykurovaním biomasou** z nášho zvyškového dreva. Celkovo možno takmer polovicu našich celkových energetických potrieb pokryť z vlastných, udržateľných zdrojov.



Oceľ je 100 %
recyklovateľná



Miestni
dodávatelia







Výroba v
Rakúsku



Trvalo
udržateľné
zdroje energie

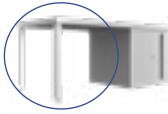

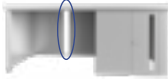
Záhradný domček

Neo	Veľkosť	Vonkajšie rozmery*	Vnútorne rozmery	Rozmer základov	Hmotnosť	EAN kód		
		Š x D x V (cm)	Š x D x V (cm)	Š x D (cm)	(kg)	Strieborná metalická	Kremeňovo sivá metaliza	Tmavosivá metalická
So štandardnými dverami, dverový otvor: 83 x 200 cm (Š x V) doraz dveri vpravo								
	1A	180 x 180 x 222	164 x 164 x 208	173 x 173	211,5	9003414 81003 7	9003414 87003 1	9003414 85003 3
	2A	180 x 236 x 222	164 x 220 x 208	173 x 229	243,7	9003414 81006 8	9003414 87006 2	9003414 85006 4
	3A	180 x 292 x 222	164 x 276 x 208	173 x 285	304,4	9003414 81009 9	9003414 87009 3	9003414 85009 5
	4A	180 x 348 x 222	164 x 332 x 208	173 x 341	335,8	9003414 81014 3	9003414 87014 7	9003414 85014 9
	1B	236 x 180 x 222	220 x 164 x 208	229 x 173	245,9	9003414 81029 7	9003414 87029 1	9003414 85029 3
	2B	236 x 236 x 222	220 x 220 x 208	229 x 229	284,7	9003414 81034 1	9003414 87034 5	9003414 85034 7
	3B	236 x 292 x 222	220 x 276 x 208	229 x 285	349,2	9003414 81040 2	9003414 87040 6	9003414 85040 8
	4B	236 x 348 x 222	220 x 332 x 208	229 x 341	392,9	9003414 81044 0	9003414 87044 4	9003414 85044 6
	1C	292 x 180 x 222	276 x 164 x 208	285 x 173	311,9	9003414 81082 2	9003414 87082 6	9003414 85082 8
	2C	292 x 236 x 222	276 x 220 x 208	285 x 229	348,7	9003414 81085 3	9003414 87085 7	9003414 85085 9
	3C	292 x 292 x 222	276 x 276 x 208	285 x 285	433,9	9003414 81089 1	9003414 87089 5	9003414 85089 7
	4C	292 x 348 x 222	276 x 332 x 208	285 x 341	474,7	9003414 81092 1	9003414 87092 5	9003414 85092 7
	1D	348 x 180 x 222	332 x 164 x 208	341 x 173	340,1	9003414 82024 1	9003414 89024 4	9003414 86024 7
	2D	348 x 236 x 222	332 x 220 x 208	341 x 229	383,5	9003414 82028 9	9003414 89028 2	9003414 86028 5
	3D	348 x 292 x 222	332 x 276 x 208	341 x 285	421,2	9003414 82031 9	9003414 89031 2	9003414 86031 5
	4D	348 x 348 x 222	332 x 332 x 208	341 x 341	515	9003414 82034 0	9003414 89034 3	9003414 86034 6
S dvojitými dverami, dverový otvor: 167 x 200 cm (Š x V)								
	1B	236 x 180 x 222	220 x 164 x 208	229 x 173	257,6	9003414 81060 0	9003414 87060 4	9003414 85060 6
	2B	236 x 236 x 222	220 x 220 x 208	229 x 229	296,7	9003414 81063 1	9003414 87063 5	9003414 85063 7
	3B	236 x 292 x 222	220 x 276 x 208	229 x 285	361	9003414 81069 3	9003414 87069 7	9003414 85069 9
	4B	236 x 348 x 222	220 x 332 x 208	229 x 341	400	9003414 81072 3	9003414 87072 7	9003414 85072 9
	1C	292 x 180 x 222	276 x 164 x 208	285 x 173	323,9	9003414 82005 0	9003414 89005 3	9003414 86005 6
	2C	292 x 236 x 222	276 x 220 x 208	285 x 229	360,4	9003414 82008 1	9003414 89008 4	9003414 86008 7
	3C	292 x 292 x 222	276 x 276 x 208	285 x 285	441	9003414 82011 1	9003414 89011 4	9003414 86011 7
	4C	292 x 348 x 222	276 x 332 x 208	285 x 341	485,5	9003414 82014 2	9003414 89014 5	9003414 86014 8
	1D	348 x 180 x 222	332 x 164 x 208	341 x 173	351,9	9003414 82044 9	9003414 89044 2	9003414 86044 5
	2D	348 x 236 x 222	332 x 220 x 208	341 x 229	390,5	9003414 82048 7	9003414 89048 0	9003414 86048 3
	3D	348 x 292 x 222	332 x 276 x 208	341 x 285	479,3	9003414 82051 7	9003414 89051 0	9003414 86051 3
	4D	348 x 348 x 222	332 x 332 x 208	341 x 341	526,7	9003414 82054 8	9003414 89054 1	9003414 86054 4
Rozšírenie Bočná strecha pre domček na náradie Neo								
	2A-2D	300 x 235 x 220			226,8	9003414 81026 6	9003414 87026 0	9003414 85026 2
	3A-3D	300 x 291 x 220			287,3	9003414 81036 5	9003414 87036 9	9003414 85036 1
	4A-4D	300 x 347 x 220			319,3	9003414 81046 4	9003414 87046 8	9003414 85046 0
Bočná stena pre bočnú strechu								
	2A-2D	203 x 4,3 x 200			65,5	9003414 81028 0	9003414 87028 4	9003414 85028 6
	3A-3D	259 x 4,3 x 200			72,2	9003414 81038 9	9003414 87038 3	9003414 85038 5
	4A-4D	315 x 4,3 x 200			89,7	9003414 81048 8	9003414 87048 2	9003414 85048 4
Zadná stena pre bočnú strechu								
	2A-4D	299 x 4,3 x 200			88,6	9003414 81098 3	9003414 87098 7	9003414 85098 9
	Panel z temperovaného skla pre bočnú strechu							
	2A-4D	31,8 x 4,2 x 200			7	9003414 47934 0	9003414 47984 5	9003414 47954 8
	FloraBoard pre bočnú strechu							
	2A-4D	84 x 24 x 197			11,9	9003414 47036 1	9003414 47086 6	9003414 47056 9

*Najvyšší bod vrátane presahu strechy

Príslušenstvo základov / základ	EAN kód	EAN kód	EAN kód	EAN kód
hodiace sa k	Hliníkový podlahový rám	Hliníková podlahová platňa	SmartBase	SmartBase ^{PLUS}
Neo				
1A	9003414 41014 5	9003414 48014 8	9003414 43950 4	9003414 43450 9
1B, 2A	9003414 41024 4	9003414 48024 7	9003414 43954 2	9003414 43454 7
1C, 3A	9003414 41034 3	9003414 48034 6	9003414 43955 9	9003414 43455 4
1D, 4A	9003414 41044 2	9003414 48044 5	9003414 43956 6	9003414 43456 1
2B	9003414 41040 4	9003414 48040 7	9003414 43918 4	9003414 43418 9
2C, 3B	9003414 41054 1	9003414 48054 4	9003414 43960 3	9003414 43460 8
2D, 4B	9003414 41067 1	9003414 48064 3	9003414 43962 7	9003414 43462 2
3C	9003414 41074 9	9003414 48074 2	9003414 43965 8	9003414 43465 3
3D, 4C	9003414 41084 8	9003414 48084 1	9003414 43970 2	9003414 43470 7
4D	9003414 41094 7	9003414 48094 0	9003414 43974 0	9003414 43474 5

Poznámka: Ďalšie potrebné nástroje sa dajú vypožičať v špecializovanom obchode, potrebný vrták je k dispozícii aj od spoločnosti Biohort.

Vrták Ø 40 x 570 mm pre sklučovadlo SDS-MAX Ø 18 mm (pre SmartBase^{PLUS})

9003414 **43410** 3

Poznámka: V kombinácii s prídavnými dverami je pre SmartBase a SmartBase^{PLUS} potrebné ďalšie balenie.

Základy-prídavný balík

9003414 **43505** 6

9003414 **43405** 9

Poznámka: Ak je podlahový rám položený priamo na štrkový podklad (cca 10 cm štrk, bez základu alebo platni), sú potrebné zemné kotvy na upevnenie k zemi. Odolnosť voči búrke musí zabezpečiť zákazník pri tomto riešení základov. Pre veľkosť 1A, 1B, 2A, 2B: 8 ks. spolu; pre veľkosť 1C, 3A, 1D, 4A: 10 ks. spolu; pre veľkosť 2C, 3B, 2D, 4B: 14 ks. spolu; pre veľkosť 3C, 3D, 4C, 4D: 16 ks. celkovo sú potrebné.

Kotvičnik zemný	4 - kusové balenie	9003414 41004 6
	6 - kusové balenie	9003414 41006 0

Vnútročné využitie		EAN kód	EAN kód
hodiace sa k		Vnútročné obloženie	Izolácia
Štandardné dvere	Dvojkridlové dvere		
1A		9003414 46051 5	9003414 46081 2
1B, 2A		9003414 46052 2	9003414 46082 9
	1B	9003414 46053 9	9003414 46081 2
1C, 3A		9003414 46056 0	9003414 46084 3
	1C	9003414 46057 7	9003414 46082 9
1D, 4A		9003414 46058 4	9003414 46086 7
	1D	9003414 46061 4	9003414 46084 3
2B		9003414 46054 6	9003414 46084 3
	2B	9003414 46055 3	9003414 46082 9
2C, 3B		9003414 46059 1	9003414 46086 7
	2C, 3B	9003414 46060 7	9003414 46084 3
2D, 4B		9003414 46062 1	9003414 46088 1
	2D, 4B	9003414 46064 5	9003414 46086 7
3C		9003414 46063 8	9003414 46088 1
	3C	9003414 46065 2	9003414 46086 7
3D, 4C		9003414 46066 9	9003414 46090 4
	3D, 4C	9003414 46067 6	9003414 46088 1
4D		9003414 46068 3	9003414 46093 5
	4D	9003414 46069 0	9003414 46090 4

Príslušenstvo		Rozmery Š x D x V (cm)	EAN kód		
V akejkoľvek farbe			Strieborná metalická	Kremeňovo sivá metaliza	Tmavosivá metalická
Panel z temperovaného skla	tónované	32 x 3,3 x 207	9003414 47034 7	9003414 47084 2	9003414 47054 5
Prídavné dvere		83 x 3 x 203	9003414 81002 0	9003414 87002 4	9003414 85002 6
Držiak na náradie	2 - kusové balenie	30 x 5 x 3,5	9003414 47032 3	9003414 47082 8	9003414 47052 1
FloraBoard		84 x 24 x 205	9003414 47035 4	9003414 47085 9	9003414 47055 2

Príslušenstvo		Rozmery Š x D x V (cm)	EAN kód
Príslušenstvo zo žiarovo pozinkovaného plechu, sivobielo lakované			
Regálové police	2 - kusové balenie	56 x 26 x 17,3	9003414 45040 0
	4 - kusové balenie	56 x 26 x 17,3	9003414 45050 9
	2 - kusové balenie	56 x 44,5 x 17,3	9003414 45060 8
Závesné vrečko	S držiakom na stenu	56 x 34 x 20	9003414 47073 6
Súprava vešiakov	Po jednom kombí, násade a háku na lopatu	56 x 23 x 10	9003414 47072 9
Držiak na nástroje	2 - kusové balenie	28 x 10,4 x 17,2	9003414 47021 7
Dverové koše	2 - kusové balenie	34 x 10 x 9,5	9003414 46025 6
Polícové koše	2 - kusové balenie	72 x 16 x 11	9003414 46026 3
Nájazdová rampa cez prah	Iba pri dvojitých dverách a podlahovom ráme	170,5 x 9,1 x 3	9003414 41001 5
BikeLift®	Štandard	33 x 184 x 28	9003414 49052 9
	Otočné uchytanie	33 x 184 x 39	9003414 49053 6
Držiak na bicykel "BikeMax"	1 - kusové balenie	14,5 x 8 x 205,5	9003414 49030 7
Stojan na bicykle "BikeHolder"	sada pre 2 bicykle	56 x 17,7 x 33	9003414 49032 1
Elektromontážny panel		28 x 4 x 204	9003414 46034 8
LED - osvetlenie		44 x 4 x 1,5	9003414 46041 6



Dostupné v troch farbách a desiatich veľkostiach.
Kompletný sortiment, príslušenstvo a technické údaje nájdete v brožúre CasaNova® alebo na www.biohort.com/casanova.

CasaNova®
Prospekt
požiadať cez
www.biohort.com

Záhradný domček HighLine®, Panorama®, AvantGarde® a AvantGarde® ECO





HighLine®	Veľkosť	Vonkajšie rozmery*	Vnútorne rozmery	Rozmer základov	Hmotnosť	EAN kód		
		Š x D x V (cm)	Š x D x V (cm)	Š x D (cm)	(kg)	Strieborná metalická	Kremeňovo sivá metaliza	Tmavosivá metalická
So štandardnými dverami, dverový otvor: 76 x 182 cm (Š x V) doraz dverí vpravo								
	H5	155 x 275 x 222	132 x 252 x 210	137 x 257	222,8	9003414 83010 3	9003414 88010 8	9003414 84010 2
	H1	275 x 155 x 222	252 x 132 x 210	257 x 137	214,5	9003414 83020 2	9003414 88020 7	9003414 84020 1
	H2	275 x 195 x 222	252 x 172 x 210	257 x 177	232	9003414 83030 1	9003414 88030 6	9003414 84030 0
	H3	275 x 235 x 222	252 x 212 x 210	257 x 217	267,5	9003414 83040 0	9003414 88040 5	9003414 84040 9
	H4	275 x 275 x 222	252 x 252 x 210	257 x 257	283,6	9003414 83050 9	9003414 88050 4	9003414 84050 8
	H5	275 x 315 x 222	252 x 292 x 210	257 x 297	317,8	9003414 83060 8	9003414 88060 3	9003414 84060 7
	H6	315 x 315 x 222	292 x 292 x 210	297 x 297	377	9003414 83070 7	9003414 88070 6	9003414 84070 2
S dvojítmými dverami, dverový otvor: 155 x 182 cm (Š x V)								
	H1	275 x 155 x 222	252 x 132 x 210	257 x 137	226,9	9003414 83029 5	9003414 88029 0	9003414 84029 4
	H2	275 x 195 x 222	252 x 172 x 210	257 x 177	244,4	9003414 83039 4	9003414 88039 9	9003414 84039 3
	H3	275 x 235 x 222	252 x 212 x 210	257 x 217	279,9	9003414 83049 3	9003414 88049 8	9003414 84049 2
	H4	275 x 275 x 222	252 x 252 x 210	257 x 257	296	9003414 83059 2	9003414 88059 7	9003414 84059 1
	H5	275 x 315 x 222	252 x 292 x 210	257 x 297	330,2	9003414 83069 1	9003414 88069 6	9003414 84069 0
	H6	315 x 315 x 222	292 x 292 x 210	297 x 297	389,4	9003414 83079 0	9003414 88079 9	9003414 84079 5
Rozšírenie								
Bočná strieška veľkosť S pre záhradný domček HighLine®, šírka: 150 cm								
	H2	150 x 195 x 222			75,8	9003414 83836 9	9003414 88836 4	9003414 84836 8
	H3	150 x 235 x 222			86,7	9003414 83846 8	9003414 88846 3	9003414 84846 7
	H4	150 x 275 x 222			94,2	9003414 83856 7	9003414 88856 2	9003414 84856 6
	H5, H6	150 x 315 x 222			104,1	9003414 83866 6	9003414 88866 1	9003414 84866 5
Bočná strieška veľkosť L pre záhradný domček HighLine®, šírka: 282 cm								
	H2	282 x 195 x 222			115	9003414 83036 3	9003414 88036 8	9003414 84036 2
	H3	282 x 235 x 222			134,6	9003414 83046 2	9003414 88046 7	9003414 84046 1
	H4	282 x 275 x 222			141,3	9003414 83056 1	9003414 88056 6	9003414 84056 0
	H5, H6	282 x 315 x 222			155,8	9003414 83066 0	9003414 88066 5	9003414 84066 9
Bočná stena pre bočnú striešku veľkosti S a veľkosti L								
	H2	157 x 2,5 x 181			37,8	9003414 83038 7	9003414 88038 2	9003414 84038 6
	H3	197 x 2,5 x 181			45,6	9003414 83048 6	9003414 88048 1	9003414 84048 5
	H4	237 x 2,5 x 181			54,8	9003414 83058 5	9003414 88058 0	9003414 84058 4
	H5, H6	277 x 2,5 x 181			62,8	9003414 83068 4	9003414 88068 9	9003414 84068 3
Zadná stena pre bočnú striešku veľkosť S, šírka: 150 cm								
	S	134 x 4 x 181			33,8	9003414 83097 4	9003414 88097 9	9003414 84097 3
Zadná stena pre bočnú striešku veľkosť L, šírka: 282 cm								
	L	266 x 4 x 181			61,2	9003414 83098 1	9003414 88098 6	9003414 84098 0
Panorama®								
So štandardnými dverami, dverový otvor: 76 x 182 cm (Š x V) doraz dverí vpravo								
	P1	273 x 158 x 227	252 x 132 x 220	257 x 137	202,2	9003414 13020 3	9003414 18020 8	9003414 14020 2
	P2	273 x 198 x 227	252 x 172 x 220	257 x 177	225,7	9003414 13030 2	9003414 18030 7	9003414 14030 1
	P3	273 x 238 x 227	252 x 212 x 220	257 x 217	250	9003414 13040 1	9003414 18040 6	9003414 14040 0
	P4	273 x 278 x 227	252 x 252 x 220	257 x 257	271,9	9003414 13050 0	9003414 18050 5	9003414 14050 9
	P5	273 x 318 x 227	252 x 292 x 220	257 x 297	293,9	9003414 13060 9	9003414 18060 4	9003414 14060 8
S dvojítmými dverami, dverový otvor: 155 x 182 cm (Š x V)								
	P1	273 x 158 x 227	252 x 132 x 220	257 x 137	214,6	9003414 13029 6	9003414 18029 1	9003414 14029 5
	P2	273 x 198 x 227	252 x 172 x 220	257 x 177	238,1	9003414 13039 5	9003414 18039 0	9003414 14039 4
	P3	273 x 238 x 227	252 x 212 x 220	257 x 217	262,4	9003414 13049 4	9003414 18049 9	9003414 14049 3
	P4	273 x 278 x 227	252 x 252 x 220	257 x 257	284,3	9003414 13059 3	9003414 18059 8	9003414 14059 2
	P5	273 x 318 x 227	252 x 292 x 220	257 x 297	306,3	9003414 13069 2	9003414 18069 7	9003414 14069 1





*najvyšší bod vrátane presahu strechy

AvantGarde®	Veľkosť	Vonkajšie rozmery*	Vnútorne rozmery	Rozmer základov	Hmotnosť	EAN kód		
		Š x D x V (cm)	Š x D x V (cm)	Š x D (cm)	(kg)	Strieborná metalická	Kremeňovo sivá metalíza	Tmavosivá metalická
So štandardnými dverami, dverový otvor: 76 x 182 cm (Š x V) doraz dverí vpravo								
	A1	180 x 220 x 218	172 x 172 x 209	177 x 177	155,8	9003414 15010 2	9003414 19010 8	9003414 17010 0
	A2	180 x 260 x 218	172 x 212 x 209	177 x 217	175,7	9003414 15020 1	9003414 19020 7	9003414 17020 9
	A3	180 x 300 x 218	172 x 252 x 209	177 x 257	194,2	9003414 15030 0	9003414 19030 6	9003414 17030 8
	A4	180 x 380 x 222	172 x 332 x 209	177 x 337	237,3	9003414 15040 9	9003414 19040 5	9003414 17040 7
	A5	260 x 220 x 218	252 x 172 x 209	257 x 177	191	9003414 15050 8	9003414 19050 4	9003414 17050 6
	A6	260 x 260 x 218	252 x 212 x 209	257 x 217	214,5	9003414 15060 7	9003414 19060 3	9003414 17060 5
	A7	260 x 300 x 218	252 x 252 x 209	257 x 257	230,8	9003414 15070 6	9003414 19070 2	9003414 17070 4
	A8	260 x 380 x 222	252 x 332 x 209	257 x 337	281,5	9003414 15080 5	9003414 19080 1	9003414 17080 3
S dvojitými dverami, dverový otvor: A1 - A4: 139 x 182 cm (Š x V), A5 - A8: 155 x 182 cm (Š x V)								
	A1	180 x 220 x 218	172 x 172 x 209	177 x 177	167	9003414 15019 5	9003414 19019 1	9003414 17019 3
	A2	180 x 260 x 218	172 x 212 x 209	177 x 217	186,9	9003414 15029 4	9003414 19029 0	9003414 17029 2
	A3	180 x 300 x 218	172 x 252 x 209	177 x 257	202,4	9003414 15039 3	9003414 19039 9	9003414 17039 1
	A4	180 x 380 x 222	172 x 332 x 209	177 x 337	247	9003414 15049 2	9003414 19049 8	9003414 17049 0
	A5	260 x 220 x 218	252 x 172 x 209	257 x 177	203,4	9003414 15059 1	9003414 19059 7	9003414 17059 9
	A6	260 x 260 x 218	252 x 212 x 209	257 x 217	226,9	9003414 15069 0	9003414 19069 6	9003414 17069 8
	A7	260 x 300 x 218	252 x 252 x 209	257 x 257	243,2	9003414 15079 9	9003414 19079 5	9003414 17079 7
	A8	260 x 380 x 222	252 x 332 x 209	257 x 337	293,9	9003414 15089 8	9003414 19089 4	9003414 17089 6



AvantGarde®ECO	Veľkosť	Vonkajšie rozmery*	Vnútorne rozmery	Rozmer základov	Hmotnosť	EAN kód		
		Š x D x V (cm)	Š x D x V (cm)	Š x D (cm)	(kg)	Strieborná metalická	Kremeňovo sivá metalíza	Tmavosivá metalická
So štandardnými dverami, dverový otvor: 76 x 182 cm (Š x V) doraz dverí vpravo								
	A1	180 x 220 x 218	172 x 172 x 209	177 x 177	128	9003414 15610 4	9003414 19610 0	9003414 17610 2
	A2	180 x 260 x 218	172 x 212 x 209	177 x 217	146	9003414 15620 3	9003414 19620 9	9003414 17620 1
	A3	180 x 300 x 218	172 x 252 x 209	177 x 257	161	9003414 15630 2	9003414 19630 8	9003414 17630 0
	A4	180 x 380 x 222	172 x 332 x 209	177 x 337	204	9003414 15640 1	9003414 19640 7	9003414 17640 9
	A5	260 x 220 x 218	252 x 172 x 209	257 x 177	160	9003414 15650 0	9003414 19650 6	9003414 17650 8
	A6	260 x 260 x 218	252 x 212 x 209	257 x 217	182	9003414 15660 9	9003414 19660 5	9003414 17660 7
	A7	260 x 300 x 218	252 x 252 x 209	257 x 257	194	9003414 15670 8	9003414 19670 4	9003414 17670 6
	A8	260 x 380 x 222	252 x 332 x 209	257 x 337	246	9003414 15680 7	9003414 19680 3	9003414 17680 5
S dvojitými dverami, dverový otvor: A1 - A4: 139 x 182 cm (Š x V), A5 - A8: 155 x 182 cm (Š x V)								
	A1	180 x 220 x 218	172 x 172 x 209	177 x 177	133	9003414 15619 7	9003414 19619 3	9003414 17619 5
	A2	180 x 260 x 218	172 x 212 x 209	177 x 217	151	9003414 15629 6	9003414 19629 2	9003414 17629 4
	A3	180 x 300 x 218	172 x 252 x 209	177 x 257	166	9003414 15639 5	9003414 19639 1	9003414 17639 3
	A4	180 x 380 x 222	172 x 332 x 209	177 x 337	215	9003414 15649 4	9003414 19649 0	9003414 17649 2
	A5	260 x 220 x 218	252 x 172 x 209	257 x 177	163	9003414 15659 3	9003414 19659 9	9003414 17659 1
	A6	260 x 260 x 218	252 x 212 x 209	257 x 217	185	9003414 15669 2	9003414 19669 8	9003414 17669 0
	A7	260 x 300 x 218	252 x 252 x 209	257 x 257	197	9003414 15679 1	9003414 19679 7	9003414 17679 9
	A8	260 x 380 x 222	252 x 332 x 209	257 x 337	249	9003414 15689 0	9003414 19689 6	9003414 17689 8

*najvyšší bod vrátane presahu strechy

Príslušenstvo základov / základ			EAN kód	EAN kód	EAN kód	EAN kód	
hodiace sa k			Hliníkový podlahový rám	Hliníková podlahová platňa	SmartBase	SmartBase ^{PLUS}	
HighLine®	Panorama®	AvantGarde® AvantGarde®ECO					
		A1	9003414 41031 2	9003414 48031 5	9003414 43946 7	9003414 43446 2	
		A2	9003414 41071 8	9003414 48071 1	9003414 43988 7	9003414 43488 2	
H1, HS	P1		9003414 41022 0	9003414 48022 3	9003414 43952 8	9003414 43452 3	
H2	P2	A3, A5	9003414 41041 1	9003414 48041 4	9003414 43958 0	9003414 43458 5	
		A4	9003414 41081 7	9003414 48081 0	9003414 43976 4	9003414 43476 9	
H3	P3	A6	9003414 41042 8	9003414 48042 1	9003414 43963 4	9003414 43463 9	
H4	P4	A7	9003414 41051 0	9003414 48051 3	9003414 43968 9	9003414 43468 4	
H5	P5		9003414 41062 6	9003414 48062 9	9003414 43973 3	9003414 43473 8	
		A8	9003414 41061 9	9003414 48061 2	9003414 43978 8	9003414 43478 3	
H6			9003414 41043 5	9003414 48043 8	9003414 43995 5	9003414 43495 0	
Poznámka: Ďalšie potrebné nástroje sa dajú vypožičať v špecializovanom obchode, potrebný vrták je k dispozícii aj od spoločnosti Biohort.							
Vrták Ø 40 x 570 mm pre skľučovadlo SDS-MAX Ø 18 mm (pre SmartBase ^{PLUS})						9003414 43410 3	
Poznámka: V kombinácii s prídavnými dverami je pre SmartBase a SmartBase ^{PLUS} potrebné ďalšie balenie.							
Základy-prídavný balík						9003414 43505 6	9003414 43405 9
Poznámka: Ak je podlahový rám položený priamo na štrkový podklad (cca 10 cm štrk, bez základu alebo platní), sú potrebné zemné kotvy na upevnenie k zemi. Odolnosť voči búrke musí zabezpečiť zákazník pri tomto riešení základov. Pre veľkosť A1, HS, H1, P1: 8 pcs in total; for size H2, P2, A2, H3, P3, A3, A4, A5, A6: 10 ks spolu; pre veľkosť P4, H5, A7, A8: 12 ks celkovo sú potrebné.							
Kotvičnik zemný	4 - kusové balenie	9003414 41004 6					
	6 - kusové balenie	9003414 41006 0					

Príslušenstvo		Vonkajšie rozmery Š x D x V (cm) / farba				
Doplňky v zodpovedajúcej farbe			HighLine®	Panorama®	AvantGarde®	AvantGarde®ECO
Prídavné dvere	S nerezovou kľučkou dverí a plynovou pružinou	Strieborná metalická	9003414 83002 8	9003414 83002 8	9003414 83002 8	-
		Kremeňovo sivá metalíza	9003414 88002 3	9003414 88002 3	9003414 88002 3	-
		Tmavosivá metalická	9003414 84002 7	9003414 84002 7	9003414 84002 7	-
Prídavné dvere ECO	Vlnitá, s cylindrickým zámkom s kľučkou v tvare T a háčikmi na dvere	Strieborná metalická	-	-	-	9003414 83602 0
		Kremeňovo sivá metalíza	-	-	-	9003414 88602 5
		Tmavosivá metalická	-	-	-	9003414 84602 9
Okenný prvok		Strieborná metalická	9003414 43065 5	9003414 43065 5	9003414 43065 5	9003414 43065 5
		Kremeňovo sivá metalíza	9003414 43085 3	9003414 43085 3	9003414 43085 3	9003414 43085 3
		Tmavosivá metalická	9003414 43055 6	9003414 43055 6	9003414 43055 6	9003414 43055 6
Súprava odkvapových rúr		Strieborná metalická	9003414 44025 8	9003414 44024 1	9003414 44022 7	9003414 44022 7
		Kremeňovo sivá metalíza	9003414 44085 2	9003414 44084 5	9003414 44082 1	9003414 44082 1
		Tmavosivá metalická	9003414 44065 4	9003414 44064 7	9003414 44062 3	9003414 44062 3
FloraBoard		Strieborná metalická	9003414 47030 9	9003414 47030 9	9003414 47030 9	9003414 47030 9
		Kremeňovo sivá metalíza	9003414 47080 4	9003414 47080 4	9003414 47080 4	9003414 47080 4
		Tmavosivá metalická	9003414 47050 7	9003414 47050 7	9003414 47050 7	9003414 47050 7
Držiak na náradie	2 - kusové balenie	Strieborná metalická	9003414 47031 6	9003414 47031 6	9003414 47031 6	-
		Kremeňovo sivá metalíza	9003414 47081 1	9003414 47081 1	9003414 47081 1	-
		Tmavosivá metalická	9003414 47051 4	9003414 47051 4	9003414 47051 4	-
Držiak náradia ECO	2 - kusové balenie pre ECO dvere	Strieborná metalická	-	-	-	9003414 47032 3
		Kremeňovo sivá metalíza	-	-	-	9003414 47082 8
		Tmavosivá metalická	-	-	-	9003414 47052 1
Vyrobené zo žiarovo pozinkovaného oceleového plechu potiahnutého polyamidom.						
Regálový stojan	2 - kusové balenie	4 x 4 x 185	9003414 46021 8	9003414 46021 8	9003414 46021 8	9003414 46021 8
Regálové police	2 - kusové balenie	72 x 24,5 x 7	9003414 45010 3	9003414 45010 3	9003414 45010 3	9003414 45010 3
	4 - kusové balenie	72 x 24,5 x 7	9003414 45020 2	9003414 45020 2	9003414 45020 2	9003414 45020 2
	2 - kusové balenie	72 x 43,5 x 7	9003414 45030 1	9003414 45030 1	9003414 45030 1	9003414 45030 1
Skĺpací stôl		69,2 x 57,5 x 40	9003414 40011 5	9003414 40011 5	9003414 40011 5	9003414 40011 5
Závesné vrecko	S držiakom na stenu	67 x 34 x 20	9003414 47071 2	9003414 47071 2	9003414 47071 2	9003414 47071 2
Súprava vešiakov	Po jednom kombi, násada a háku na lopatu	72 x 17 x 73	9003414 47070 5	9003414 47070 5	9003414 47070 5	9003414 47070 5
Držiak na nástroje	4 - kusové balenie	13 x 9,5 x 30	9003414 47020 0	9003414 47020 0	9003414 47020 0	9003414 47020 0
Dverové koše	2 - kusové balenie	34 x 10 x 9,5	9003414 46025 6	9003414 46025 6	9003414 46025 6	9003414 46025 6
Policové koše	2 - kusové balenie	72 x 16 x 11	9003414 46026 3	9003414 46026 3	9003414 46026 3	9003414 46026 3
Nájazdová rampa cez prah	Iba pri dvojitých dverách a podlahovom ráme	135 x 14,5 x 7	9003414 41000 8	9003414 41000 8	9003414 41000 8	9003414 41000 8
BikeLift®	Štandard	33 x 184 x 27,5	9003414 49050 5	9003414 49050 5	9003414 49050 5	9003414 49050 5
	Otočné uchytanie	33 x 184 x 38,5	9003414 49051 2	9003414 49051 2	9003414 49051 2	9003414 49051 2
Držiak na bicykel "BikeMax"	1 - kusové balenie	4 x 4 x 185	9003414 49011 6	9003414 49011 6	9003414 49011 6	9003414 49011 6
	2 - kusové balenie		9003414 49021 5	9003414 49021 5	9003414 49021 5	9003414 49021 5
Stojan na bicykle "BikeHolder"*	Sada pre 3 bicykle	72 x 10 x 33	9003414 49012 3	9003414 49012 3	9003414 49012 3	9003414 49012 3
Elektromontážny panel		20 x 4 x 185	9003414 46031 7	9003414 46031 7	9003414 46031 7	9003414 46031 7
LED - osvetlenie		44 x 4 x 1,5	9003414 46041 6	9003414 46041 6	9003414 46041 6	9003414 46041 6
Plynové pružiny sú štandardnou výbavou! Výnimky: AvantGarde®ECO a prídavné dvere ECO						
Sada plynových pružín pre ECO dvere	1 - kusové balenie	34 x 2 x 2	-	-	-	9003414 83608 2
	2 - kusové balenie	34 x 2 x 2	-	-	-	9003414 83609 9

Príslušenstvo domček na náradie Europa a skriňa na náradie

Europa	Veľkosť	Vonkajšie rozmery*		Vnútorne rozmery	Rozmer základov	Hmotnosť	EAN kód				
		Š x D x V (cm)	Š x D x V (cm)	Š x D (cm)	Š x D (cm)	(kg)	Strieborná metalická	Kremeňovo sivá metalíza	Tmavosivá metalická	Tmavozelená	
	Dverný otvor: 135 x 170 cm (Š x V).										
	1	172 x 84 x 196	150 x 78 x 188	155 x 83	155 x 83	90,4	9003414 29010 5	9003414 22010 2	9003414 24010 0	9003414 23010 1	
	2	172 x 156 x 196	150 x 150 x 188	155 x 155	155 x 155	115,2	9003414 29020 4	9003414 22020 1	9003414 24020 9	9003414 23020 0	
	3	244 x 156 x 203	222 x 150 x 195	227 x 155	227 x 155	139,4	9003414 29030 3	9003414 22030 0	9003414 24030 8	9003414 23030 9	
	4	244 x 228 x 203	222 x 222 x 195	227 x 227	227 x 227	167,8	9003414 29040 2	9003414 22040 9	9003414 24040 7	9003414 23040 8	
	5	316 x 228 x 209	294 x 222 x 202	299 x 227	299 x 227	202,6	9003414 29050 1	9003414 22050 8	9003414 24050 6	9003414 23050 7	
	6	244 x 300 x 203	222 x 294 x 195	227 x 299	227 x 299	197,8	9003414 29060 0	9003414 22060 7	9003414 24060 5	9003414 23060 6	
	7	316 x 300 x 209	294 x 294 x 202	299 x 299	299 x 299	233,9	9003414 29070 9	9003414 22070 6	9003414 24070 4	9003414 23070 5	
	2A	244 x 84 x 203	222 x 78 x 195	227 x 83	227 x 83	112,2	9003414 29080 8	9003414 22080 5	9003414 24080 3	9003414 23080 4	
	4A	316 x 156 x 209	294 x 150 x 202	299 x 155	299 x 155	165,1	9003414 29090 7	9003414 22090 4	9003414 24090 2	9003414 23090 3	
Rozšírenie	Bočná strecha pre domček na náradie Europa										
	2,3,4A	150 x 156 x 170				21,7	9003414 42019 9	9003414 42012 0	9003414 42014 4	9003414 42040 3	
	4, 5	150 x 228 x 170				27,5	9003414 42029 8	9003414 42022 9	9003414 42024 3	9003414 42050 2	
	6, 7	150 x 300 x 170				35,2	9003414 42039 7	9003414 42032 8	9003414 42034 2	9003414 42060 1	

*najvyšší bod vrátane presahu strechy

Skríňa na náradie	Veľkosť	Vonkajšie rozmery*	Vnútorne rozmery	Rozmer základov	Hmotnosť	EAN kód		
		Š x D x V (cm)	Š x D x V (cm)	Š x D (cm)	(kg)	Strieborná metalická	Kremeňovo sivá metalíza	Tmavosivá metalická
	Dverný otvor: Veľ. 90: 65 x 170 cm (Š x V), veľ. 150: 135 x 170 cm (Š x V)							
	90	93 x 83 x 182,5	88 x 78 x 177	93 x 83	56,4	9003414 34030 5	9003414 30030 9	9003414 31030 8
	150	155 x 83 x 182,5	150 x 78 x 177	155 x 83	88,1	9003414 34010 7	9003414 30010 1	9003414 31010 0
	150 ^{LARGE}	156 x 155 x 184	150 x 150 x 177	155 x 155	cca. 110,2	9003414 34910 0	9003414 30910 4	9003414 31910 3
	190	191 x 83 x 182,5	186 x 78 x 177	191 x 83	101,4	9003414 34060 2	9003414 30060 6	9003414 31060 5
	190 ^{LARGE}	192 x 155 x 184	186 x 150 x 177	191 x 155	cca. 124,1	9003414 34960 5	9003414 30960 9	9003414 31960 8
	230	227 x 83 x 182,5	222 x 78 x 177	227 x 83	109,9	9003414 34080 0	9003414 30080 4	9003414 31080 3
	230 ^{LARGE}	228 x 155 x 184	222 x 150 x 177	227 x 155	cca. 133,7	9003414 34980 3	9003414 30980 7	9003414 31980 6

*najvyšší bod vrátane presahu strechy

Príslušenstvo základov / základ		EAN kód	EAN kód	EAN kód	EAN kód
hodiace sa k		Hliníkový podlahový rám	Hliníková podlahová platňa	SmartBase	SmartBase ^{PLUS}
Europa	Skríňa na náradie				
	90	9003414 41011 4	9003414 48011 7	9003414 43982 5	9003414 43482 0
1	150	9003414 41010 7	9003414 48010 0	9003414 43901 6	9003414 43401 1
2	150 ^{LARGE}	9003414 41020 6	9003414 48020 9	9003414 43906 1	9003414 43406 6
	190	9003414 41012 1	9003414 48012 4	9003414 43929 0	9003414 43426 4
	190 ^{LARGE}	9003414 41015 2	9003414 48015 5	9003414 43910 8	9003414 43510 0
2A	230	9003414 41080 0	9003414 48080 3	9003414 43936 8	9003414 43436 3
3	230 ^{LARGE}	9003414 41030 5	9003414 48030 8	9003414 43912 2	9003414 43412 7
4		9003414 41040 4	9003414 48040 7	9003414 43918 4	9003414 43418 9
4A		9003414 41090 9	9003414 48090 2	9003414 43942 9	9003414 43442 4
5, 6		9003414 41050 3	9003414 48050 6	9003414 43923 8	9003414 43423 3
7		9003414 41070 1	9003414 48070 4	9003414 43930 6	9003414 43430 1

Poznámka: Ďalšie potrebné nástroje sa dajú vypočítať v špecializovanom obchode, potrebný vrták je k dispozícii aj od spoločnosti Bihort.

Vrták Ø 40 x 570 mm pre sklučovadlo SDS-MAX Ø 18 mm (pre SmartBase^{PLUS})

Poznámka: Ak je podlahový rám položený priamo na štrkový podklad (cca 10 cm štrk, bez základu alebo platni), sú potrebné zemné kotvy na upevnenie k zemi. Odolnosť voči búрке musí zabezpečiť zákazník pri tomto riešení základov. Pre veľkosť 90, 150: 4 ks. spolu; pre veľkosť 2, 2A 150^{LARGE}, 190, 190^{LARGE}, 230: 6 ks. spolu; pre veľkosť 3, 4, 4A, 230^{LARGE}: 8 ks. celkovo pre veľkosť 5, 6, 7: 10 ks. celkovo sú potrebné.

Kotvičnik zemný	4 - kusové balenie	9003414 41004 6	
	6 - kusové balenie	9003414 41006 0	

Príslušenstvo	Vonkajšie rozmery Š x D x V (cm) / farba	Europa	Skríňa na náradie
Doplnky v zodpovedajúcej farbe			
Prídavné dvojité dvere	Vlnitá, s cylindrickým zámkom s kľučkou v tvare T a háčikmi na dvere	Strieborná metalická	9003414 29001 3
		Kremeňovo sivá metalíza	9003414 22001 0
		Tmavosivá metalická	9003414 24001 8
		Tmavozelená	9003414 23001 9
Súprava odkvapových rúr		Strieborná metalická	9003414 44070 8
		Kremeňovo sivá metalíza	9003414 44080 7
		Tmavosivá metalická	9003414 44050 0
		Tmavozelená	9003414 44040 1
Okenný prvok		Strieborná metalická	9003414 43060 0
		Kremeňovo sivá metalíza	9003414 43080 8
		Tmavosivá metalická	9003414 43050 1
		Tmavozelená	9003414 43040 2

Vyrobené zo žiarovo pozinkovaného oceleového plechu potiahnutého polyamidom.

Regálový stojan	2 - kusové balenie	4 x 4 x 173	9003414 46020 1	9003414 46020 1
Regálové police	2 - kusové balenie	72 x 24,5 x 7	9003414 45010 3	9003414 45010 3
	4 - kusové balenie	72 x 24,5 x 7	9003414 45020 2	9003414 45020 2
	2 - kusové balenie	72 x 43,5 x 7	9003414 45030 1	9003414 45030 1
Skápací stôl		69,2 x 57,5 x 40	9003414 40011 5	9003414 40011 5
Závesné vrecko	5 držiakom na stenu	67 x 34 x 20	9003414 47071 2	9003414 47071 2
Súprava vešiakov	Po jednom kombi, násade a háku na lopatu	72 x 17 x 73	9003414 47070 5	9003414 47070 5
Držiak na nástroje	4 - kusové balenie	13 x 9,5 x 30	9003414 47020 0	9003414 47020 0
Dverové koše	2 - kusové balenie	34 x 10 x 9,5	9003414 46025 6	9003414 46025 6
Polícové koše	2 - kusové balenie	72 x 16 x 11	9003414 46026 3	9003414 46026 3
Elektromontážny panel		28 x 6 x 172,5	9003414 46030 0	9003414 46030 0
LED - osvetlenie		44 x 4 x 1,5	9003414 46041 6	9003414 46041 6
Nájazdová rampa cez prah	Iba pri dvojitých dverách a podlahovom ráme	135 x 14,5 x 7	9003414 41000 8	-
BikeLift®	Štandard	33 x 184 x 27,5	9003414 49050 5	-
	Otočné uchytenie	33 x 184 x 38,5	9003414 49051 2	-
	Dá sa namontovať len centrálne na zadnú stenu			
Držiak na bicykel "BikeMax"	1 - kusové balenie	4 x 4 x 173	9003414 49010 9	-
	2 - kusové balenie		9003414 49020 8	-
Stojan na bicykle "BikeHolder"	Sada pre 3 bicykle	72 x 10 x 33	9003414 49012 3	-

Záhradné boxy / garáže na bicykle / boxy na odpadkové nádoby

Romeo®	Veľkosť	Vonkajšie rozmery	Vnútorne rozmery	Objem	Hmotnosť	EAN kód		
		Š x D x V (cm)	Š x D x V (cm)	(l)	(kg)	Strieborná metalická	Kremeňovo sivá metaliza	Tmavosivá metalická
	M	132 x 57 x 140	127 x 46 x 135	800	68,1	9003414 55070 4	9003414 58070 1	9003414 56070 3
	L	132 x 87 x 140	127 x 76 x 135	1300	81,9	9003414 55080 3	9003414 58080 0	9003414 56080 2
Príslušenstvo		pre veľkosť	Rozmery Š x D x V (cm)		EAN kód			
Regálové police		M, L	61 x 43 x 40 (2-dielne)		9003414 75055 5			

StoreMax®	Veľkosť	Vonkajšie rozmery	Vnútorne rozmery	Objem	Hmotnosť	EAN kód		
		Š x D x V (cm)	Š x D (cm)	(l)	(kg)	Strieborná metalická	Kremeňovo sivá metaliza	Tmavosivá metalická
	120	117 x 73 x 109	114 x 62	740	48,2	9003414 72060 2	9003414 70060 4	9003414 73060 1
	160	163 x 78 x 120	160 x 67	1200	65,1	9003414 72010 7	9003414 70010 9	9003414 73010 6
	190	190 x 97 x 136	188 x 86	2080	88,8	9003414 72020 6	9003414 70020 8	9003414 73020 5
Príslušenstvo		pre veľkosť	Rozmery Š x D x V (cm)		EAN kód			
Súprava rohového regálu (trojuholník)		120, 160	54 x 54 x 53,5		9003414 74010 5			
Medzipodlaha		160	160 (2 x 80) x 59,5 x 53,5		9003414 75010 4			
		190	187 (2 x 93,5) x 74,5 x 53,5		9003414 75020 3			
Regálová súprava		190	72 x 24,5 x 53,5		9003414 74020 4			
Stojan na bicykle "BikeHolder"		190	72 x 15 x 33		9003414 74030 3			

HighBoard	Veľkosť	Vonkajšie rozmery	Vnútorne rozmery	Objem	Hmotnosť	EAN kód		
		Š x D x V (cm)	Š x D x V (cm)	(l)	(kg)	Strieborná metalická	Kremeňovo sivá metaliza	Tmavosivá metalická
	160	160,5 x 70,5 x 118	156 x 62 x 113	1150	82,7	9003414 72015 2	9003414 70015 4	9003414 73015 1
	200	200,5 x 84,5 x 127	195 x 76 x 120	2150	114,5	9003414 72025 1	9003414 70025 3	9003414 73025 0
Príslušenstvo		pre veľkosť	Rozmery Š x D x V (cm)		EAN kód			
Držiak na náradie		160, 200	51,6 x 3,5 x 5		9003414 47031 6			
Pokloповá sieť		160, 200	25 x 67 x 2		9003414 67010 5			
Medzipodlaha		160	78 x 30 x 53,5 poličky (4 ks.)		9003414 75015 9			
		200	97 x 74 x 53,5 poličky (2 ks.)		9003414 75025 8			
Závesné vrecko typ B		160	54,5 x 50 x 20		9003414 67071 6			
Závesné vrecko typ C		200	68,5 x 67 x 20		9003414 67072 3			
Stojan na bicykle "BikeHolder"		200	72 x 10 x 33		9003414 49012 3			
Elektromontážny panel		200	58 x 2 x 23		9003414 46032 4			

LoungeBox®	Veľkosť	Vonkajšie rozmery	Vnútorne rozmery	Objem	Hmotnosť	EAN kód		
		Š x D x V (cm)	Š x D x V (cm)	(l)	(kg)	Strieborná metalická	Kremeňovo sivá metaliza	Tmavosivá metalická
	160	160 x 70 x 83,5	159 x 66 x 77	850	50,1	9003414 64065 8	9003414 68065 4	9003414 65065 7
	200	200 x 85 x 90	199 x 80 x 81	1400	71,9	9003414 64075 7	9003414 68075 3	9003414 65075 6
Príslušenstvo		pre veľkosť	Rozmery Š x D x V (cm)		EAN kód			
Pokloповá sieť		pre všetky veľkosti	25 x 67 x 2		9003414 67010 5			
Závesné vrecko typ B		160	54,5 x 50 x 20		9003414 67071 6			
Závesné vrecko typ C		200	68,5 x 67 x 20		9003414 67072 3			

StyleBox®	Veľkosť	Vonkajšie rozmery	Vnútorne rozmery	Objem	Hmotnosť	EAN kód		
		Š x D x V (cm)	Š x D x V (cm)	(l)	(kg)	Strieborná metalická	Kremeňovo sivá metaliza	Tmavosivá metalická
	140	140 x 60 x 71	129 x 49 x 63	400	42,8	9003414 19830 2	9003414 19832 6	9003414 19831 9
	170	170 x 70 x 81	159 x 59 x 73	685	57,7	9003414 19833 3	9003414 19835 7	9003414 19834 0
	210	207 x 80 x 81	196 x 69 x 73	990	73,4	9003414 19836 4	9003414 19838 8	9003414 19837 1
Príslušenstvo		pre veľkosť	Rozmery Š x D x V (cm)		EAN kód			
Pokloповá sieť		pre všetky veľkosti	25 x 67 x 2		9003414 67010 5			
Závesné vrecko typ D		140	48,5 x 50,5 x 20		9003414 67073 0			
Závesné vrecko typ E		170	59 x 50,5 x 20		9003414 67074 7			
Závesné vrecko typ C		210	68,5 x 67 x 20		9003414 67072 3			
Koleska		pre všetky veľkosti	4,5 x 3,5 x 3,5		9003414 67030 3			

HobbyBox	Veľkosť	Vonkajšie rozmery	Vnútorne rozmery	Objem	Hmotnosť	EAN kód				
		Š x D x V (cm)	Š x D x V (cm)	(l)	(kg)	Biela	Strieborná metalická	Met. Kremeňovo sivá	Met. Tmavosivá	Bronzová metalická
	100	101 x 46 x 61	92 x 37,5 x 56	195	19,4	9003414 61010 1	9003414 64010 8	9003414 68010 4	9003414 65010 7	9003414 62010 0
	130	134 x 62 x 71	125 x 53,5 x 66	460	31,5	9003414 61040 8	9003414 64040 5	9003414 68040 1	9003414 65040 4	9003414 62040 7
	160 ^{HIGH}	160 x 79 x 83	151 x 70,5 x 78	830	47,5	9003414 61060 6	9003414 64060 3	9003414 68060 9	9003414 65060 2	9003414 62060 5
	180	181 x 79 x 71	172 x 70,5 x 66	800	47,7	9003414 61030 9	9003414 64030 6	9003414 68030 2	9003414 65030 5	9003414 62030 8
	200	201 x 79 x 83	192 x 70,5 x 77,5	1050	62,3	9003414 61090 3	9003414 64090 0	9003414 68090 6	9003414 65090 9	9003414 62090 2
Príslušenstvo	pre veľkosť		Rozmery (cm)		EAN kód					
Pokloповá sieť	pre všetky veľkosti		25 x 67 x 2		9003414 67010 5					
Závesné vrecko typ A	100, 160, 180, 200		67 x 34 x 20		9003414 67070 9					
Závesné vrecko typ B	130		54,5 x 50 x 20		9003414 67071 6					
Závesné vrecko typ C	160, 180, 200		68,5 x 67 x 20		9003414 67072 3					
Box na balíky-Kit	pre všetky veľkosti		16,5 x 26,5 x 5		9003414 67020 4					

Box na balíky	Veľkosť	Vonkajšie rozmery	Vnútorne rozmery	Objem	Hmotnosť	EAN kód				
		Š x D x V (cm)	Š x D x V (cm)	(l)	(kg)	Biela	Strieborná metalická	Met. Kremeňovo sivá	Met. Tmavosivá	Met. Bronzová
	100	101 x 46 x 61	92 x 37,5 x 56	195	19,9	9003414 61910 4	9003414 64910 1	9003414 68910 7	9003414 65910 0	9003414 62910 3

MiniGarage	Veľkosť	Vonkajšie rozmery	Vnútorne rozmery	Rozmer základov	Hmotnosť	EAN kód	
		Š x D x V (cm)	Š x D x V (cm)	Š x D (cm)	(kg)	Strieborná metalická	Tmavosivá metaliza
	L	145 x 203 x 150	140 x 195 x 143,5	145 x 203	109,4	9003414 55040 7	9003414 56040 6
Príslušenstvo	Rozmery Š x D x V (cm)				EAN kód		
Hliníkový podlahový rám*	140 x 198 x 4				9003414 41032 9		
Kotva zemná**	4 kusy v balení (celkovo je potrebných 8 kusov)				9003414 41004 6		
Hliníková podlahová platňa*	131,6 x 189,7 x 0,2				9003414 48032 2		
SmartBase*	140 x 198 x 18				9003414 43938 2		
SmartBase ^{PLUS} *	140 x 198 x 65				9003414 43439 4		
Regálová súprava*	77 x 26,8 x 14 na policu, vr. podpery políc				9003414 45013 4		
Cyklistická koľajnica*	17,9 x 199,9 x 139,5				9003414 49014 7		
Elektromontážny panel*	72 x 2,1 x 28				9003414 46039 3		
LED - osvetlenie	44 x 4 x 1,5				9003414 46041 6		

*Upozorňujeme, že veľkosť MiniGarage sa zmenila. Doplnky pasujú len na "Model 2023 / Veľkosť L" s rozmermi 145 x 203 x 150 cm. Pozorne skontrolujte, či máte správnu veľkosť, aby ste mohli príslušenstvo správne používať.

**Ak je podlahový rám položený priamo na štrkovom podklade (cca 10 cm štrku, bez základov alebo dosiek), sú potrebné zemné kotvy na upevnenie k zemi. Odolnosť voči búrke musí zabezpečiť zákazník pri tomto riešení základov.

Alex®	Vonkajšie rozmery	Vnútorne rozmery	Objem	Hmotnosť	EAN kód		
	Š x D x V (cm)	Š x D x V (cm)	(l)	(kg)	Strieborná metalická	Kremeňovo sivá metaliza	Tmavosivá metalická
	80 x 88 x 129	74,4 x 80 x 124,7	740	53,7	9003414 53063 8	9003414 58068 8	9003414 54064 4
Ak si objednáte 3 alebo viac Dustbin Box Alex®, poskytuje sa množstevná zľava.							
Doraz dverí vľavo					9003414 59065 6	9003414 59065 6	9003414 59065 6
Príslušenstvo					Strieborná metalická	Kremeňovo sivá metaliza	Tmavosivá metalická
Spojovacie plechy	Pre 2 jednotky Alex® (jedno pripojenie)				9003414 53067 6	9003414 58067 1	9003414 54067 5
	Pre 3 jednotky Alex® (dve pripojenia)				9003414 53069 0	9003414 58069 5	9003414 54069 9
Uzatvárací cylindrický zámok	Pre 2 ks Alex®				9003414 50040 2	9003414 50040 2	9003414 50040 2
	Pre 3 ks Alex®				9003414 50041 9	9003414 50041 9	9003414 50041 9
Regálové police	72 x 43,5 x 7				9003414 45030 1	9003414 45030 1	9003414 45030 1
Regálový stojan	122 x 3 x 3				9003414 46022 5	9003414 46022 5	9003414 46022 5

BikeLift® pre montáž na stenu



BikeLift®	Varianta	Vonkajšie rozmery	Hmotnosť	EAN kód		
		Š x D x V (cm)	(kg)	Tmavosivá metaliza		
	Štandard	16 x 38 x 180	9,5	9003414 49054 3		
	Otočné uchytenie	16 x 53 x 182	13	9003414 49055 0		
Príslušenstvo					EAN kód	
Elektromontážny panel	možno kombinovať so všetkými variantmi		10 x 12 x 4	0,2	9003414 49059 8	

Pasuje takmer na každý bicykel. Overtte si svoj bicykel: www.biohort.com/bikelift

Astlinný záhon

Vysoký zeleninový záhon	Veľkosť	Vonkajšie rozmery	Vnútorne rozmery	Objem	Hmotnosť	EAN kód		
		Š x D x V (cm)	Š x D x V (cm)	(l)	(kg)	Strieborná metalická	Kremeňovo sivá metalíza	Tmavosivá metalická
	1 x 0,5	102 x 53 x 77	95 x 46 x 77	340	34,6	9003414 64012 2	9003414 68012 8	9003414 65012 1
	1 x 1	102 x 102 x 77	95 x 95 x 77	695	43,2	9003414 64005 4	9003414 68005 0	9003414 65005 3
	1,5 x 0,5	152 x 53 x 77	145 x 46 x 77	515	41,3	9003414 64028 3	9003414 68028 9	9003414 65028 2
	1,5 x 1	152 x 102 x 77	145 x 95 x 77	1060	49,9	9003414 64018 4	9003414 68018 0	9003414 65018 3
	1,5 x 1,5	152 x 152 x 77	145 x 145 x 77	1620	56,6	9003414 64048 1	9003414 68048 7	9003414 65048 0
	2 x 0,5	201 x 53 x 77	194 x 46 x 77	685	51,2	9003414 64022 1	9003414 68022 7	9003414 65022 0
	2 x 1	201 x 102 x 77	194 x 95 x 77	1450	59,8	9003414 64015 3	9003414 68015 9	9003414 65015 2
	2 x 2	201 x 201 x 77	194 x 194 x 77	2900	76,4	9003414 64035 1	9003414 68035 7	9003414 65035 0
	L 2 x 1	201 x 201 x 77	194 x 194 x 77	2180	82,6	9003414 64025 2	9003414 68025 8	9003414 65025 1

Príslušenstvo	pre veľkosť	Rozmery Š x D x V (cm)	Strieborná metalická	Kremeňovo sivá metalíza	Tmavosivá metalická
Medzipodlaha	1 x 0,5	98 x 51 x 3	-	-	9003414 65042 8
	1 x 1	98 x 100 x 3	-	-	9003414 65046 6
	1,5 x 0,5	147 x 51 x 3	-	-	9003414 65045 9
	2 x 0,5	196 x 51 x 3	-	-	9003414 65043 5
	1,5 x 1	147 x 98 x 3	-	-	9003414 65049 7
	2 x 1	196 x 100 x 3	-	-	9003414 65047 3
Rám proti mrazu	2 x 1	200 x 101 x 23	9003414 64013 9	9003414 68013 5	9003414 65013 8
Ochrana proti slimákam	1 x 0,5	110 x 61 x 4,2	9003414 16349 2	9003414 16351 5	9003414 16350 8
	1 x 1	110 x 110 x 4,2	9003414 16370 6	9003414 16372 0	9003414 16371 3
	1,5 x 0,5	160 x 61 x 4,2	9003414 16367 6	9003414 16369 0	9003414 16368 3
	2 x 0,5	209 x 61 x 4,2	9003414 16355 3	9003414 16357 7	9003414 16356 0
	1,5 x 1	160 x 61 x 4,2	9003414 16364 5	9003414 16366 9	9003414 16365 2
	2 x 1	209 x 110 x 4,2	9003414 16352 2	9003414 16354 6	9003414 16353 9
	1,5 x 1,5	160 x 160 x 4,2	9003414 16361 4	9003414 16363 8	9003414 16362 1
	2 x 2	209 x 209 x 4,2	9003414 16373 7	9003414 16375 1	9003414 16374 4
Sokľová lišta	1 x 0,5	115 x 66,4 x 6,3	9003414 16399 7	9003414 16401 7	9003414 16400 0
	1 x 1	115 x 115 x 6,3	9003414 16396 6	9003414 16398 0	9003414 16397 3
	1,5 x 0,5	164 x 66,4 x 6,3	9003414 16393 5	9003414 16395 9	9003414 16394 2
	2 x 0,5	214 x 66,4 x 6,3	9003414 16382 9	9003414 16384 3	9003414 16383 6
	1,5 x 1	164 x 115 x 6,3	9003414 16390 4	9003414 16392 8	9003414 16391 1
	2 x 1	214 x 115 x 6,3	9003414 16379 9	9003414 16381 2	9003414 16380 5
	1,5 x 1,5	164 x 164 x 6,3	9003414 16385 0	9003414 16387 4	9003414 16386 7
	2 x 2	214 x 214 x 6,3	9003414 16376 8	9003414 16378 2	9003414 16377 5
	L2 x 1	214 x 214 x 6,3	9003414 16408 6	9003414 16410 9	9003414 16409 3
Mriežka (1 ks.) (pri veľkosti L je možné aj 1 ks.)	na stranu 1 m	102 x 4 x 91	9003414 16436 9	9003414 16438 3	9003414 16437 6
	na stranu 1,5 m	152 x 4 x 91	9003414 16439 0	9003414 16441 3	9003414 16440 6
	na stranu 2 m	201 x 4 x 91	9003414 16442 0	9003414 16444 4	9003414 16443 7
Mreža pre tvar L (2 ks.)	1 x 1	102 x 102 x 91	9003414 16445 1	9003414 16447 5	9003414 16446 8
	1,5 x 1,5	152 x 152 x 91	9003414 16448 2	9003414 16450 5	9003414 16449 9
	2 x 2, L2 x 1	201 x 201 x 91	9003414 16451 2	9003414 16453 6	9003414 16452 9
Ochranná zástena (1 ks.) (pri veľkosti L je možné aj 1 ks.)	na stranu 1 m	102 x 4 x 91	9003414 16457 4	9003414 16459 8	9003414 16458 1
	na stranu 1,5 m	152 x 4 x 91	9003414 16460 4	9003414 16462 8	9003414 16461 1
	na stranu 2 m	201 x 4 x 91	9003414 16463 5	9003414 16465 9	9003414 16464 2
Zástena na ochranu súkromia pre tvar L (2 ks.)	1 x 1	102 x 102 x 91	9003414 16466 6	9003414 16468 0	9003414 16467 3
	1,5 x 1,5	152 x 152 x 91	9003414 16469 7	9003414 16471 0	9003414 16470 3
	2 x 2, L2 x 1	201 x 201 x 91	9003414 16472 7	9003414 16474 1	9003414 16473 4
Zástena na ochranu súkromia s akrylovým sklom (1 ks.) (pri veľkosti L je možné aj 1 ks.)	na stranu 1 m	102 x 4 x 91	9003414 16475 8	9003414 16477 2	9003414 16476 5
	na stranu 1,5 m	152 x 4 x 91	9003414 16478 9	9003414 16480 2	9003414 16479 6
	na stranu 2 m	201 x 4 x 91	9003414 16481 9	9003414 16483 3	9003414 16482 6
Privacy Screen L Form so sklenenými panelmi (2 ks.)	1 x 1	102 x 102 x 91	9003414 16484 0	9003414 16486 4	9003414 16485 7
	1,5 x 1,5	152 x 152 x 91	9003414 16487 1	9003414 16489 5	9003414 16488 8
	2 x 2, L2 x 1	201 x 201 x 91	9003414 16490 1	9003414 16492 5	9003414 16491 8

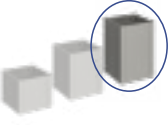
Belvedere®	Veľkosť	Vonkajšie rozmery	Vnútorne rozmery	Objem (l)	Hmotnosť (kg)	EAN kód		
		Š x D x V (cm)	Š x D x V (cm)			Strieborná metalická	Kremeňovo sivá metaliza	Tmavosivá metalická
	Výška: 45 cm							
	50 ^{MINI}	53 x 53 x 45	46 x 46 x 45	42	19,8	9003414 15888 7	9003414 15875 7	9003414 15853 5
	100 ^{MINI}	102 x 53 x 45	95 x 46 x 45	90	27,3	9003414 15887 0	9003414 15874 0	9003414 15852 8
	150 ^{MINI}	152 x 53 x 45	145 x 46 x 45	135	33,7	9003414 15885 6	9003414 15872 6	9003414 15850 4
	200 ^{MINI}	201 x 53 x 45	194 x 46 x 45	180	39,9	9003414 15882 5	9003414 15869 6	9003414 15847 4
	L100 ^{MINI}	102 x 102 x 45	95 x 95 x 45	130	38,8	9003414 15878 8	9003414 15865 8	9003414 15856 6
	L150 ^{MINI}	152 x 152 x 45	145 x 145 x 45	225	53,5	9003414 15877 1	9003414 15864 1	9003414 15855 9
	L200 ^{MINI}	201 x 201 x 45	194 x 194 x 45	315	66,5	9003414 15876 4	9003414 15863 4	9003414 15854 2
	Výška: 61 cm							
	50 ^{MIDI}	53 x 53 x 61	46 x 46 x 61	42	23,8	9003414 15940 2	9003414 15919 8	9003414 15904 4
	100 ^{MIDI}	102 x 53 x 61	95 x 46 x 61	90	32,9	9003414 15939 6	9003414 15918 1	9003414 15903 7
	150 ^{MIDI}	152 x 53 x 61	145 x 46 x 61	135	40,6	9003414 15937 2	9003414 15915 0	9003414 15901 3
	200 ^{MIDI}	201 x 53 x 61	194 x 46 x 61	180	48,3	9003414 15934 1	9003414 15911 2	9003414 15898 6
	L100 ^{MIDI}	102 x 102 x 61	95 x 95 x 61	130	46,4	9003414 15930 3	9003414 15907 5	9003414 15891 7
	L150 ^{MIDI}	152 x 152 x 61	145 x 145 x 61	225	64	9003414 15929 7	9003414 15906 8	9003414 15890 0
	L200 ^{MIDI}	201 x 201 x 61	194 x 194 x 61	315	79,8	9003414 15927 3	9003414 15905 1	9003414 15889 4
	Výška: 77 cm							
	50 ^{MAXI}	53 x 53 x 77	46 x 46 x 77	42	27,8	9003414 16021 7	9003414 16008 8	9003414 15953 2
	100 ^{MAXI}	102 x 53 x 77	95 x 46 x 77	90	38,5	9003414 16020 0	9003414 16007 1	9003414 15952 5
	150 ^{MAXI}	152 x 53 x 77	145 x 46 x 77	135	46,6	9003414 16018 7	9003414 16005 7	9003414 15950 1
	200 ^{MAXI}	201 x 53 x 77	194 x 46 x 77	180	57,5	9003414 16015 6	9003414 16002 6	9003414 15947 1
	L100 ^{MAXI}	102 x 102 x 77	95 x 95 x 77	130	54	9003414 16011 8	9003414 15998 3	9003414 15943 3
	L150 ^{MAXI}	152 x 152 x 77	145 x 145 x 77	225	73,6	9003414 16010 1	9003414 15997 6	9003414 15942 6
	L200 ^{MAXI}	201 x 201 x 77	194 x 194 x 77	315	93	9003414 16009 5	9003414 15996 9	9003414 15941 9

Príslušenstvo	pre veľkosť	Rozmery Š x D x V (cm)	Strieborná metalická	Kremeňovo sivá metaliza	Tmavosivá metalická
Ochrana proti slimákom	100	110 x 61 x 4,2	9003414 16349 2	9003414 16351 5	9003414 16350 8
	150	160 x 61 x 4,2	9003414 16367 6	9003414 16369 0	9003414 16368 3
	200	209 x 61 x 4,2	9003414 16355 3	9003414 16357 7	9003414 16356 0
Soklová lišta	50	66,4 x 66,4 x 6,3	9003414 16402 4	9003414 16404 8	9003414 16403 1
	100	115 x 66,4 x 6,3	9003414 16399 7	9003414 16401 7	9003414 16400 0
	150	164 x 66,4 x 6,3	9003414 16393 5	9003414 16395 9	9003414 16394 2
	200	214 x 66,4 x 6,3	9003414 16382 9	9003414 16384 3	9003414 16383 6
	L100	115 x 115 x 6,3	9003414 16414 7	9003414 16416 1	9003414 16415 4
	L150	164 x 164 x 6,3	9003414 16411 6	9003414 16413 0	9003414 16412 3
	L200	214 x 214 x 6,3	9003414 16405 5	9003414 16407 9	9003414 16406 2
Vložka do kvetináča	1 kus	50 x 50 x 18		9003414 16424 6	
	2 kusy	50 x 50 x 18		9003414 16427 7	
	3 kusy	50 x 50 x 18		9003414 16430 7	
	4 kusy	50 x 50 x 18		9003414 16433 8	
Mriežka (1 ks.) (pri veľkosti L je možné aj 1 ks.)	100	102 x 4 x 91	9003414 16436 9	9003414 16438 3	9003414 16437 6
	150	152 x 4 x 91	9003414 16439 0	9003414 16441 3	9003414 16440 6
	200	201 x 4 x 91	9003414 16442 0	9003414 16444 4	9003414 16443 7
Mreža pre tvar L (2 ks.) (pre každú z dlhých strán)	L100	102 x 102 x 91	9003414 16445 1	9003414 16447 5	9003414 16446 8
	L150	152 x 152 x 91	9003414 16448 2	9003414 16450 5	9003414 16449 9
	L200	201 x 201 x 91	9003414 16451 2	9003414 16453 6	9003414 16452 9
Ochranná zástena (1 ks.) (pri veľkosti L je možné aj 1 ks.)	100	102 x 4 x 91	9003414 16457 4	9003414 16459 8	9003414 16458 1
	150	152 x 4 x 91	9003414 16460 4	9003414 16462 8	9003414 16461 1
	200	201 x 4 x 91	9003414 16463 5	9003414 16465 9	9003414 16464 2
Zástena na ochranu súkromia pre tvar L (2 ks.) (pre každú z dlhých strán)	L100	102 x 102 x 91	9003414 16466 6	9003414 16468 0	9003414 16467 3
	L150	152 x 152 x 91	9003414 16469 7	9003414 16471 0	9003414 16470 3
	L200	201 x 201 x 91	9003414 16472 7	9003414 16474 1	9003414 16473 4
Zástena na ochranu súkromia s akrylovým sklom (1 ks.) (pri veľkosti L je možné aj 1 ks.)	100	102 x 4 x 91	9003414 16475 8	9003414 16477 2	9003414 16476 5
	150	152 x 4 x 91	9003414 16478 9	9003414 16480 2	9003414 16479 6
	200	201 x 4 x 91	9003414 16481 9	9003414 16483 3	9003414 16482 6
Ochrana súkromia so skleneným panelom pre tvar L (2 ks.) (pre každú z dlhých strán)	L100	102 x 102 x 91	9003414 16484 0	9003414 16486 4	9003414 16485 7
	L150	152 x 152 x 91	9003414 16487 1	9003414 16489 5	9003414 16488 8
	L200	201 x 201 x 91	9003414 16490 1	9003414 16492 5	9003414 16491 8

DaVinci®	Verzia	Vnútorné rozmery	EAN kód			
			Š x D x V (cm)	Strieborná metalická	Kremeňovo sivá metalíza	Tmavosivá metalická
	1	Hranica terasy s mrežami: 1,5 x 1,5 m roh s mrežkou, obojstranne odstupňovaný 0,5m MIDI, 1 m MINI	299,5 x 299,5 x 168	9003414 17335 4	9003414 17346 0	9003414 17345 3
	2	Hranica terasy s ochranou súkromia: 1,5m MAXI s ochranou súkromia s akrylovým panelom, 1 x 1 m roh s mrežou na jednej strane, 0,5m MIDI, 0,5m MINI	250 x 201 x 168	9003414 17347 7	9003414 17349 1	9003414 17348 4
	3	Kvetinový záhon: 0,5m MINI, 0,5m MIDI a 1 m MAXI	201 x 53 x 77	9003414 17350 7	9003414 17352 1	9003414 17351 4

Zostavte si vlastný systém kvetináčov DaVinci® teraz! www.biohort.com/konfigurator

Záhradní pomocníci

MonAmi®	Vonkajšie rozmery	Vnútorné rozmery	Objem	Hmotnosť	EAN kód
	Š x D x V (cm)	Š x D x V (cm)	(l)	(kg)	Tmavosivá metalická
	102 x 102 x 84	95 x 95 x 74	725	62,9	9003414 65026 8

Charly®	Veľkosť	Vonkajšie rozmery	Hmotnosť	EAN kód
		Š x D x V (cm)	(kg)	
	2	78 x 90 x 49	13,5	9003414 68082 1





WoodStock®	Veľkosť	Vonkajšie rozmery*	Vnútorné rozmery	Rozmer základov	Objem	Hmotnosť	EAN kód		
		Š x D x V (cm)	Š x D	Š x D (cm)	(m³)	(kg)	Strieborná metalická	Kremeňovo sivá metalíza	Tmavosivá metalická
	150	157 x 102 x 199	142 x 70	155 x 83	2,1	48,5	9003414 35010 6	9003414 38010 3	9003414 37010 4
	230	229 x 102 x 199	214 x 70	227 x 83	3,1	54,1	9003414 35020 5	9003414 38020 2	9003414 37020 3
	300	300,7 x 102 x 199	286 x 70	299 x 83	4	64,7	9003414 35040 3	9003414 38040 0	9003414 37040 1
Príslušenstvo	pre veľkosť		Rozmery Š x D x V (cm)						
Hliníková podlahová platňa	150			141,5 x 69,5 x 0,2		9,9		9003414 48010 0	
	230			213,5 x 69,5 x 0,2		14		9003414 48080 3	
	300			285,5 x 69,5 x 0,2		17,3		9003414 48013 1	
Zadná stena	150			145,5 x 1,1 x 196,5		15,7	9003414 35012 0	9003414 38012 7	9003414 37012 8
	230			217,5 x 1,1 x 196,5		22,5	9003414 35022 9	9003414 38022 6	9003414 37022 7
	300			288,6 x 1,1 x 196,5		32,9	9003414 35042 7	9003414 38042 4	9003414 37042 5
Dverový balík	150			157 x 5 x 171		24	9003414 35001 4	9003414 38001 1	9003414 37001 2
	230			229 x 5 x 171		29	9003414 35002 1	9003414 38002 8	9003414 37002 9
Poznámka: Ak je podlahový rám položený priamo na štrkový podklad (cca 10 cm štrk, bez základu alebo platní), sú potrebné zemné kotvy na upevnenie k zemi. Odolnosť voči búrke musí zabezpečiť zákazník pri tomto riešení základov. (vhodné pre veľkosti 150 & 230) 6 ks. spolu; pre veľkosť 300: 10 ks. celkovo sú potrebné.									
Kotvičnik zemný			4 - kusové balenie					9003414 41004 6	
			6 - kusové balenie					9003414 41006 0	

* najvyšší bod vrátane presahu strechy

Čistiace prostriedky CleanLine

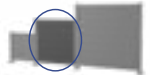
CleanLine		Objem	EAN kód
	Univerzálny štíhlejší	So silnou rozpúšťacou schopnosťou proti masťom, olejom, riasam a nečistotám všetkého druhu. Vytvára povrch odpudivý nečistotám a vodu (lotosový efekt). Ideálne na odstránenie odtlačkov prstov po zložení.	1000 ml 9003414 99000 5
	Zachovanie	Chráňte svoj produkt Biohort pred vplyvmi prostredia a zároveň mu zaistíte hodvábne matný lesk.	750 ml 9003414 99100 2
	Sada šetriča	(Univerzálny čistič + ochrana)	1000 ml + 750 ml 9003414 99200 9

Zástena na ochranu súkromia

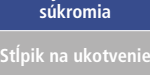
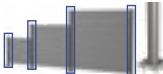
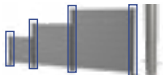
Zástena na ochranu súkromia s alebo bez akrylového skla	Veľkosť	Vonkajšie rozmery	Hmotnosť	EAN kód			
		Š x D x V (cm)	(kg)	Strieborná metalická	Kremeňovo sivá metalíza	Tmavosivá metalická	
 Výška: 90 cm	Obsahuje šesť kovových panelov a dve vodiace lišty na montáž medzi dva stĺpiky zásteny na ochranu súkromia, možno ich tiež pripevniť na stenu domu alebo podobne						
	100 x 90	96 x 4,4 x 91	13,2	9003414 15924 2	9003414 15920 4	9003414 15892 4	
	150 x 90	145 x 4,4 x 91	17,7	9003414 15925 9	9003414 15921 1	9003414 15893 1	
	180 x 90	180 x 4,4 x 91	21,5	9003414 15926 6	9003414 15922 8	9003414 15894 8	
 Výška: 135 cm	Obsahuje šesť kovových panelov a dve vodiace lišty na montáž medzi dva stĺpiky zásteny na ochranu súkromia, možno ich tiež pripevniť na stenu domu alebo podobne						
	100 x 135	96 x 4,4 x 137	20,3	9003414 15981 5	9003414 15977 8	9003414 15973 0	
	150 x 135	145 x 4,4 x 137	27,2	9003414 15982 2	9003414 15978 5	9003414 15974 7	
	180 x 135	180 x 4,4 x 137	33,4	9003414 15983 9	9003414 15979 2	9003414 15975 4	
 Výška: 180 cm	Obsahuje šesť kovových panelov a dve vodiace lišty na montáž medzi dva stĺpiky zásteny na ochranu súkromia, možno ich tiež pripevniť na stenu domu alebo podobne						
	100 x 180	96 x 4,4 x 182	25,7	9003414 16046 0	9003414 16042 2	9003414 16038 5	
	150 x 180	145 x 4,4 x 182	34,7	9003414 16047 7	9003414 16043 9	9003414 16039 2	
	180 x 180	180 x 4,4 x 182	42,3	9003414 16048 4	9003414 16044 6	9003414 16040 8	
 Výška: 90 cm	Obsahuje päť kovových panelov a dve vodiace lišty na montáž medzi dva stĺpiky zásteny na ochranu súkromia, možno ich tiež pripevniť na stenu domu alebo podobne						
	100 x 90	96 x 4,4 x 91	13,1	9003414 15969 3	9003414 15965 5	9003414 15961 7	
	150 x 90	145 x 4,4 x 91	17,7	9003414 15970 9	9003414 15966 2	9003414 15962 4	
	180 x 90	180 x 4,4 x 91	21,1	9003414 15971 6	9003414 15967 9	9003414 15963 1	
 Výška: 135 cm	Obsahuje päť kovových panelov a dve vodiace lišty na montáž medzi dva stĺpiky zásteny na ochranu súkromia, možno ich tiež pripevniť na stenu domu alebo podobne						
	100 x 135	96 x 4,4 x 137	20,2	9003414 16034 7	9003414 15989 1	9003414 15985 3	
	150 x 135	145 x 4,4 x 137	27,2	9003414 16035 4	9003414 15990 7	9003414 15986 0	
	180 x 135	180 x 4,4 x 137	33	9003414 16036 1	9003414 15991 4	9003414 15987 7	
 Výška: 180 cm	Obsahuje päť kovových panelov a dve vodiace lišty na montáž medzi dva stĺpiky zásteny na ochranu súkromia, možno ich tiež pripevniť na stenu domu alebo podobne						
	100 x 180	96 x 4,4 x 182	25,6	9003414 16058 3	9003414 16054 5	9003414 16050 7	
	150 x 180	145 x 4,4 x 182	34,7	9003414 16059 0	9003414 16055 2	9003414 16051 4	
	180 x 180	180 x 4,4 x 182	41,9	9003414 16060 6	9003414 16056 9	9003414 16052 1	
 Výška: 180 cm	Obsahuje päť kovových panelov a dve vodiace lišty na montáž medzi dva stĺpiky zásteny na ochranu súkromia, možno ich tiež pripevniť na stenu domu alebo podobne						
	100 x 180	96 x 4,4 x 182	25,6	9003414 16058 3	9003414 16054 5	9003414 16050 7	
	150 x 180	145 x 4,4 x 182	34,7	9003414 16059 0	9003414 16055 2	9003414 16051 4	
	180 x 180	180 x 4,4 x 182	41,9	9003414 16060 6	9003414 16056 9	9003414 16052 1	
 Stĺpik na ukotvenie	vhodné na výšku	Min. výška Max. výška	Montážne platne* Š x D (cm)	Hmotnosť (kg)	EAN kód		
					Strieborná metalická	Kremeňovo sivá metalíza	Tmavosivá metalická
	Sú priskrutkované k zemi. Na povrchové ukotvenie môžu byť stĺpiky použité ako počiatočný, koncový, rohový alebo spojovací stĺpik pre zástenu na ochranu súkromia. Vyberte si stenové panely tak, aby zodpovedali výške stĺpika! Priemer: 10 cm. Jeden stĺpik na výrobok.						
	90 cm	95–120	15 x 15	10,5	9003414 16342 3	9003414 16341 6	9003414 16340 9
135 cm	140–165	15 x 15	11,4	9003414 16345 4	9003414 16344 7	9003414 16343 0	
180 cm	185–210	15 x 15	13,1	9003414 16348 5	9003414 16347 8	9003414 16346 1	
 Stĺpik na osadenie do betónu.	Sú vložené do bodového základu. Na povrchové ukotvenie môžu byť stĺpiky použité ako počiatočný, koncový, rohový alebo spojovací stĺpik pre zástenu na ochranu súkromia. Vyberte si stenové panely tak, aby zodpovedali výške stĺpika! Priemer: 10 cm. Jeden stĺpik na výrobok.						
	90 cm	95–120		10,2	9003414 17336 1	9003414 17342 2	9003414 17339 2
	135 cm	140–165		11,7	9003414 17337 8	9003414 17343 9	9003414 17340 8
	180 cm	185–210		13,8	9003414 17338 5	9003414 17344 6	9003414 17341 5

*Krycia doska základnej dosky má rozmery 18 x 18 cm.

Montážne príslušenstvo	Pre ukotvený príspevok	EAN kód	
Príklepová vrtačka	Príklepový vrták sa používa na vyvrtanie potrebných otvorov do betónového základu pre injektážnu maltu. Príklepová vrtačka je dostupná v špecializovaných predajniach.	pre skľučovadlo SDS plus Ø14 mm Dĺžka: 150 mm	9003414 18784 9
Vyfukovacia pumpa a čistiaca kefa	Čerpadlo slúži na bezpečné a jednoduché čistenie vyvrtaného otvoru. Čistiaca kefa sa používa na odstránenie prachu zo strán vyvrtaného otvoru. Tým sa zabezpečí príľnavosť injektážnej malty k betónovému základu.		9003414 18785 6
Injektčná malta	Injektážna malta je potrebná na bezpečné pripevnenie kotiev so závitovou tyčou do betónu.	Obsah 300 ml Vystačí na minimálne 16 ks. Kotviace tyče M12 x 160	9003414 18782 5
Aplikačná pištoľ	Injektážna malta sa presne nanáša pomocou aplikačnej pištole. To sa dosiahne prenosom bez veľkého úsilia.	Vhodné pre 310 ml kartuše	9003414 18783 2
Závitové tyčové kotvy	Kotvy sú vlepované do základu a zaručujú bezpečné spojenie medzi základom a Biohort Privacy Screen vrátane základovej dosky. 4 ks – stačí na stĺpik	M12 x 160 R Obsahuje matice a podložky	9003414 18786 3



Záhradné domčeky

Vsadte na kvalitu a dlhú životnosť



Záhradné boxy

Vonkajšie boxy do záhrady, na terasu a pod.



Garáž na bicykle

Bezpečné uloženie bicyklov, skútrov



Boxy na odpadkové nádoby

Štýlové, praktické a bezúdržbové



Záhradní pomocníci

Záhradný design v top kvalite

Váš odborný predajca:



biohort®

Biohort
znamená
„Život v
záhrade“

Tu nájdete naše
nezáväzné
odporúčané
maloobchodné ceny:

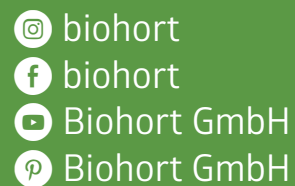

follow us:



Biohort GmbH
Pürnstein 43, 4120 Neufelden, Rakúsko
+43 7282 / 7788 0
office@biohort.at
www.biohort.com

Technické zmeny, tlačové chyby a farebné
odlíšenia vyhradené.
ZD101140 - SK