

De Nr. 1 voor bergingen, boxen, kweekbedden en toebehoren



HighLine® maat H2, donkergrijs metallic (met aluminium bodemframe, aluminium bodemplaat, raamelement en dubbele deur als accessoire)





Storage



Gardening





Outdoor
Living



Biohort

Voor buiten,
voor altijd.

Over Biohort

06

Bergingen

10



12 Europa
24 Accessoires



14 AvantGarde® /
AvantGarde®ECO
24 Accessoires



16 HighLine®
24 Accessoires



18 Panorama®
24 Accessoires



20 Neo
24 Accessoires



22 CasaNova®



28 BikeLift®

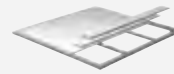

30 Fundament
oplossingen
SmartBase /
SmartBase^{PLUS}

Tuinkasten

34



36 Tuinkast
24 Accessoires



38 Terraskast
Romeo®



40 Terraskast
Julia®



42 WoodStock®

Tuinboxen

44



46 HobbyBox



48 StyleBox®



50 LoungeBox®



52 StoreMax®



54 HighBoard

Fietsgarages

56



58 MiniGarage



60 StoreMax®



62 HighBoard

Afvalcontainer-
boxen

64



66 Alex®



68 Alex® Duo



70 StoreMax®



72 HighBoard

Outdoor Living

74



76 Pergola
78 Accessoires



80 CasaNova®



82 Schutting

Tuinkas

84



86 Florentina
Tuinkas
94 Accessoires

**MoestuinBox- en
Kweekbedden**

88



90 Belvedere®
94 Accessoires



92 MoestuinBox
94 Accessoires

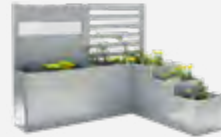

96 DaVinci®

Tuinbenodigdheden

98



100 WoodStock®



102 Garage voor de
grasmaaier Charly®



103 Compostbak
MonAmi®

Detailinformatie

104

Biohort

Productoverzicht



Uw blijvende tevredenheid – onze familiebelofte

Geachte klant!

Biohort producten worden in Oostenrijk vervaardigd en bieden de beste kwaliteit, duurzaamheid en onderhoudsvrijheid. We benadrukken deze belofte van kwaliteit met onze 20-jarige fabrieksgarantie.

Als Oostenrijks productiebedrijf met ultramoderne industriële normen vertrouwen we op hoogopgeleide vakmensen en sterk geautomatiseerde productieprocessen. Dit resulteert in producten van de hoogste technische standaard. We gebruiken alleen hoogwaardige materialen van streng geteste leveranciers. Onze staalplaten komen van gerenommeerde staalfabrikanten uit Duitsland en Oostenrijk, waarop ook Duitse premium autofabrikanten vertrouwen.

Onze innovatieve kracht komt niet alleen tot uiting in de voortdurende ontwikkeling van onze producten, maar ook in uitmuntende nieuwe producten: De Biohort Pergola, die in 2025 op de markt kwam, werd vanaf de eerste schets tot aan de serieproductie volledig bij Biohort gerealiseerd – en ontving de internationaal gerenommeerde Red Dot Award voor uitmuntend design.

Dit is waar we voor staan – met het verantwoordelijkheidsgevoel en de passie van een familiebedrijf.

A handwritten signature in blue ink that reads "Priglinger".

Dipl.-Ing. Maximilian Priglinger, MLS^{wu}
Directeur

A handwritten signature in blue ink that reads "J. Priglinger".

Dr. Josef Priglinger
Oprichter van het bedrijf

Het Biohort

Volledig servicepakket.

Compleet aanbod alles uit één hand

Wij garanderen duurzame tevredenheid met producten van hoge kwaliteit. Daarnaast ondersteunen wij u met een complete dienstverlening. Onze afdeling klantenservice zal uw problemen altijd zo snel mogelijk persoonlijk behandelen. Dankzij onze getrainde montagepartners kunnen wij ook het comfort van een professionele montage garanderen. De funderingsoplossingen SmartBase en SmartBase^{PLUS} zijn beschikbaar voor alle bergingen en kunnen sneller en makkelijker worden opgebouwd dan dure betonfundamenten. Samen met onze online-Tools zoals de productconfigurator, biedt Biohort een totaal service pakket aan de markt aan!



Gratis Levering*

Wij leveren direct bij u thuis (tot aan de stoeprand). Het afleveradres moet met een 38-t vrachtwagen bereikbaar zijn (oprit minimaal 3 m breed).

*geldt voor artikelen uit voorraad, excl. CasaNova®, CasaVita® en andere producten in grote maten.

Montageservice

Wanneer u geen tijd of zin heeft om uw Biohort berging zelf op te bouwen, staat onze montagepartner graag tot uw beschikking. Meer info over montage en de montagesprijzen vindt u onder:

www.biohort.com/opbouwservice

Montagevideo's

Als hulpmiddel voor de montage hebben wij korte montagevideo's gemaakt voor een groot aantal van onze producten. U vindt deze op ons YouTube-kanaal:

www.youtube.com/biohort

Fundament oplossingen

De fundament-oplossingen SmartBase en SmartBase^{PLUS} vormen een stabiele basis voor Biohort bergingen, tuinkasten en MiniGarage. De fundamenten zijn snel te monteren en stormbestendig. Meer info op pag.30-33 en onder:

www.biohort.com/fundament



Productconfigurator

De Biohort 3D-Configurator visualiseert met een paar klikken elk product inclusief de individueel gewenste accessoires en berekent tegelijkertijd de prijs. Maar dat is nog niet alles: Met de praktische Augmented Reality-functie kunt u het product virtueel in uw tuin plaatsen via smartphone of tablet.

www.biohort.com/configurator

Dit betekent

Biohort kwaliteit, made in Oostenrijk.

Duurzaam

- 20 jaar garantie, voor details zie pagina 09.
- vuurverzinkt polyamide gebrandlakte staalplaten
- schroeven en scharnieren van hoge kwaliteit (bijv. van roestvrij staal)
- levenslang vrij van onderhoud
- regenwaterdicht

Stabiliteit

- dubbele staaldikte t.o.v. goedkope aanbieders
- optimale constructie
- stormbestendig tot 150 km/h, windkracht 12*
- hoge sneeuwdraagkracht tot 150 kg/m²*

Functionaliteit

- uitgebreide basisuitrusting
- grote keuze aan accessoires
- veelzijdige toepassingsmogelijkheden

Veiligheid

- vergrendeling met cilinderslot
- onbrandbare metalen constructie

*geldt enkel voor bergingen bij professionele montage en verankering.



Een bedrijf, dat staat voor uitzonderlijke kwaliteit.

Het Oostenrijkse familiebedrijf begon 30 jaar geleden met een duidelijk idee: Productie van hoogwaardige buitenproducten uit metaal – voor functionele en stijlvolle buitenruimtes en mensen die waarde hechten aan kwaliteit.

Gebaseerd op drie decennia ervaring, technische expertise en een sterke toewijding aan innovatie, heeft dit geresulteerd in een divers portfolio. Vandaag de dag bieden we eersteklas producten op het gebied van opslag, tuinieren en buitenleven en zijn we een van de toonaangevende leveranciers van Europa.

Uw eisen zijn onze motivatie. Verantwoordelijkheid, betrouwbaarheid en het streven naar kwaliteit bepalen ons dagelijks handelen.

**"Kwaliteit ontstaat wanneer technische expertise samenkomt met verantwoordelijkheid en enthousiasme."
– Julian Koller**

Voordelen van metaal

- Nooit meer schilderen
- Het kwaliteitsstaal van Biohort is ook na jaren nog vormvast en passend.
- De vuurverzinkte, polyamide gebrandlakte staalplaten van Biohort zijn brandveilig conform EN 13501-1 (Klasse "A1").
- Ook Duitse top autofabrikanten vertrouwen op dezelfde staalplaat als wij.

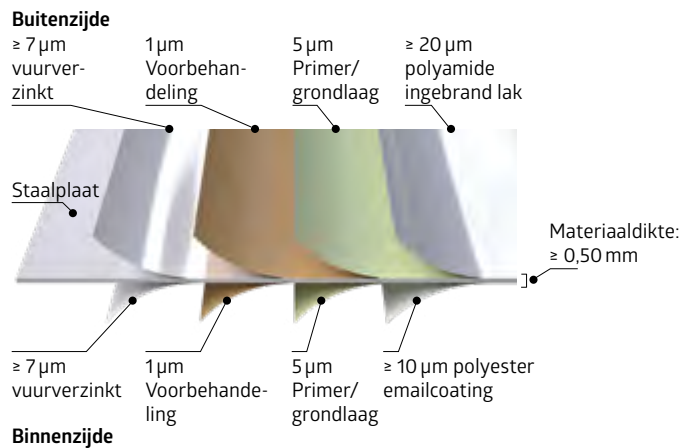

Wist u dit al?

Stabiliteitstest

Een wetenschappelijke test in de windtunnel van de technische universiteit van Wenen heeft bevestigd dat de bergingen van Biohort bij professionele montage en verankering stand houden tot windstoten van **150 km/h (windkracht 12)**. Optimaal ontworpen profielen en het gebruik van roestvrijstalen schroeven dragen hier tevens aan bij.

Materiaal

Biohort gebruikt voor hun producten een **vuurverzinkte staalplaat** met een extra **coating** met polyamide. Daarom geeft Biohort met een gerust geweten **20 jaar garantie** tegen corrosie. Basisvoorwaarde is dat in de berging geen agressieve stoffen (zoals chloor en zout) worden opgeslagen en dat de schade niet veroorzaakt is door strooizout of dat de berging in de buurt staat van de zee (zoutwater of zandhoudende lucht kunnen een agressieve werking hebben op het metaal).

Biohort Kleuren

De gebruikte kleuren zijn speciaal voor Biohort vervaardigd en komen **niet overeen met een RAL-Nummer**. Aangezien alle Biohort-dealers over kleurmonsters of showmodellen beschikken, raden wij aan deze voor aanschaf te bekijken. Overigens kunt u op onze website www.biohort.com/materiaalstalen-aanvragen gratis kleurmonsters (kleurstalen) aanvragen!



De Algemene Voorwaarden (AV) van Biohort GmbH zijn van toepassing.

U kunt dit vinden op: www.biohort.com/alg-voorwaarden

Onze garantievoorwaarden vindt u op: www.biohort.com/garantievoorwaarden





Biohort

Voor meer
orde,
voor buiten.



12 Europa



14 AvantGarde® en
AvantGarde®ECO



16 HighLine®



18 Panorama®



20 Neo



22 CasaNova®



Europa mt. 3, kwartsgrijs metallic
(met alu-bodemframe en alu-bodemplaat als accessoires)

Europa

Kwaliteit voor een gunstige prijs

Prima verzorgd met de klassieker van Biohort

De berging Europa is al tientallen jaren bewezen en is nog steeds erg populair. De hoge stabiliteit en duurzame materialen maken het een uitstekende keuze. De functionele uitrusting verlicht het werken en zorgt voor orde. Een omvangrijke basisuitrusting en de vele accessoires voldoen aan alle wensen.



1 Europa Mt. 4, donkergrijs metallic met zijdak
(Zie accessoires p. 26)

1



Voordelen

Veiligheid:

- 2-voudige vergrendeling d.m.v. draaiknop cilinderslot
- stormbestendig tot 150 km/h, windkracht 12
- hoge sneeuwdraagkracht tot 150 kg/m²

Functionaliteit:

- geïntegreerde dakgoot incl. koppeling voor 1 duim tuinslang

Basisuitrusting:

- Dubbele deur
- geïntegreerd ophangstelsel aan de binnenkant van de deur (incl. 6 haken)
- Gereedschaphouder (4 stk.)
- Schapstaanders en schappen (2 stk.)
- twee extra montage-beugels voor montage aan de muur (bij mt. 2A en 4A)
- haak voor het fixeren van de geopende deuren

★ Optionele accessoires

kunt u vinden op de pagina's 24-33.



zilver metallic



kwartsgrijs metallic



donkergrijs metallic



donkergroen

Maat (cm, buitenmaat incl. dakoverstek)

Deuropening:

Dubbele deur: 135 x 170 cm (B x H) – vanaf mt. 2A kan de dubbele deur ook buiten het midden worden gemonteerd. Bij de maten 2, 3, 4, 5, 6 en 7 kunnen de dubbele deuren ook in de zijwand worden gemonteerd.

De stippellijnen laten het dakoverstek zien.

De groene balken markeren de plaats van de dakgoten en tonen de mogelijke montagezijde (vanaf Gr. H2) van een extra zij- of voordak.

Details op pagina 26.

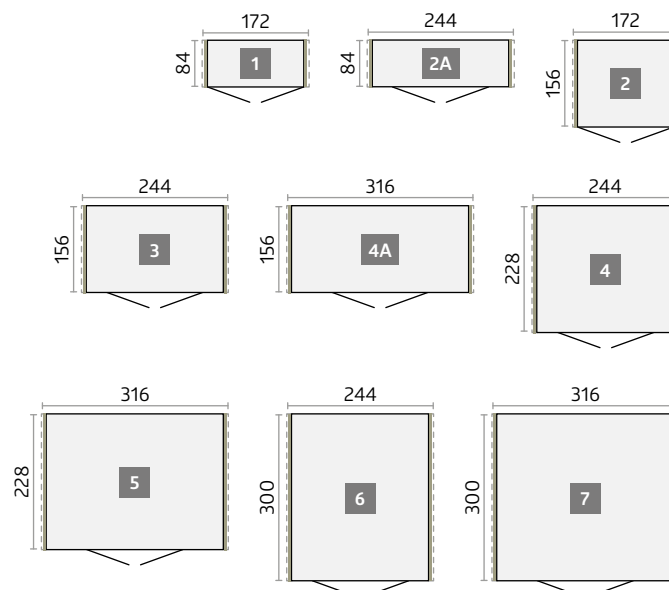



AvantGarde® mt. A2, zilver metallic
(Met glatte dubbele deur, alu-bodemframe en alu-bodemplaat als accessoires)

AvantGarde®

Voor moderne architectuur

Berging (met lessenaarsdak) van de beste kwaliteit

De metalen berging AvantGarde® doet zijn naam in elk opzicht eer aan. Het maakt indruk met een aantrekkelijk ontwerp dat voldoet aan de eisen van moderne architectuur. Met zijn vele praktische voordelen voor dagelijks gebruik staat hij garant voor blijvend plezier. Levenslang vrij van onderhoud bespaart geld en vrije tijd.



1 AvantGarde® maat A3, donkergrijs metallic met zij- en achterwand voor zijdak
(zie accessoires p. 26)

1



reddot design award



BERGINGEN

Voordelen

Veiligheid:

- 3-weg vergrendeling met roestvrijstalen deurklink / 2-weg vergrendeling in de ECO-variant
- stormbestendig tot 150 km/h, windkracht 12
- hoge sneeuwdraagkracht tot 150 kg/m²

Functionaliteit:

- geïntegreerde dakgoot incl. koppeling voor 5/4 duim tuinslang
- acrylglas bovenraam met dakoverstek

Basisuitrusting*:

- werktuighouder (2 stk.)
- gereedschapshouder (4 stk.)
- schapstaanders en schappen (2 stk.)
- comfortabele deuropening met gasveer

*niet inbegrepen in de ECO-variant



zilver metallic



kwartsgrijs metallic



donkergrijs metallic

★ Optionele accessoires

kunt u vinden op de pagina's 24-33.

BERGINGEN



Mt. A5 in de variant ECO, kwartsgrijs metallic met geribbelde standaard deur

AvantGarde®ECO

Voor bijzonder prijsbewuste kopers adviseren wij de ECO-variant met geribbelde deur en draaigreep cilinderslot. Met geïntegreerd ophangstelsel aan de binnenzijde van de deur en windhaak in plaats van de gasveer. **De ECO-versie wordt geleverd zonder basisuitrusting, dat maakt de prijs zo aantrekkelijk.** Deuropening en maten zoals bij de AvantGarde®. Ook verkrijgbaar met geribbelde dubbele deur.

Maten AvantGarde® en AvantGarde®ECO

(in cm, buitenmaat incl. dakoverstek)

Deuropening:

Standaard deur: scharnierpositie rechts (rechtsdraaiend):

76 x 182 cm (B x H)

Dubbele deur A1-A4: 139 x 182 cm (B x H)

Dubbele deur A5-A8: 155 x 182 cm (B x H)

Nog een deurmontagevariant van AvantGarde®:

Optioneel met scharnierpositie links. Zie p. 112 voor meer informatie.

De stippellijnen laten het dakoverstek zien.

Groene balken tonen de mogelijke bevestigingszijde van een optioneel zij-/voordak.

Zie p. 26 voor meer informatie.

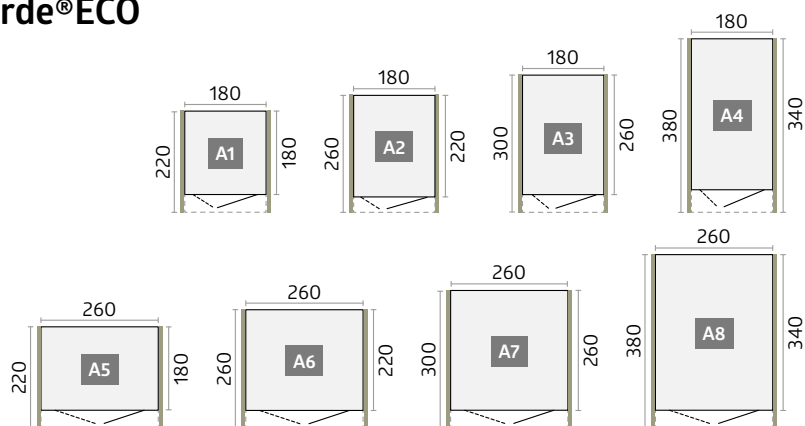

Technische data en extra detailinformatie vindt u op pag. 106-112.



HighLine® mt. H2, donkergrijs metallic
(met alu-bodemframe, alu-bodemplaat en dubbele deur als accessoires)

HighLine®

Design met plat dak voor u opslagruimte

De berging HighLine® voldoet aan de hoogste verwachtingen

De HighLine® maakt indruk met zijn elegante ontwerp en een modern plat dak. Het geïntegreerde dakraam rondom zet sterke accenten en het tijdloze ontwerp past in elke omgeving. De berging HighLine® staat voor kwaliteit en duurzaamheid!



1 HighLine® Mt. H3, zilver metallic met zijdak
Zij- en achterwand als zichtwering apart verkrijgbaar (zie accessoires pag.26).



Voordelen

Veiligheid:

- 3-voudige vergrendeling met roestvrijstalen deurgreep
- stormbestendig tot 150 km/h, windkracht 12
- hoge sneeuwdraagkracht tot 150 kg/m²

Functionaliteit:

- geïntegreerde dakgoot incl. koppeling voor 5/4 duim tuinslang
- dakgoot met geïntegreerde bladvanger aan beide zijden
- comfortabele deuropening met gasveer

Basisuitrusting:

- acrylglas rondom
- werktuighouder (2 stk.)
- gereedschaphouder (4 stk.)
- schapstaanders en schappen (2 stk.)



zilver metallic



kwartsgrijs metallic



donkergrijs metallic

(dakplaten: altijd kwartsgrijs metallic)

★ Optionele accessoires

kunt u vinden op de pagina's 24-33.

Maat (cm, buitenmaat incl. dakoverstek)

Deuropening:

Standaard deur: scharnierpositie rechts (rechtsdraaiend): 76 x 182 cm (B x H)

Dubbele deur: 155 x 182 cm (B x H)

Andere deurinstallatievarianten: Standaard deur met deurscharnier links of extra dubbele deur. Zie p. 112 voor meer informatie.

De stippellijnen laten het dakoverstek zien.

De groene balken markeren de plaats van de dakgoten en tonen de mogelijke montagezijde (vanaf Gr. H2) van een extra zij-/ of voordak.

Details op pagina 26.

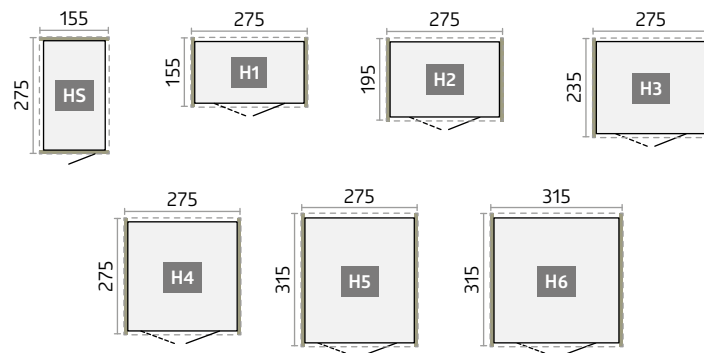

TIP: Tip: Vanaf mt. H2 kunt u de HighLine® naar uw behoefte draaien en kan de standaard deur in iedere zijwand worden ingebouwd.

Vanaf mt. H4 kan de dubbele deur ook aan de zijkant worden ingebouwd (niet in het midden mogelijk).

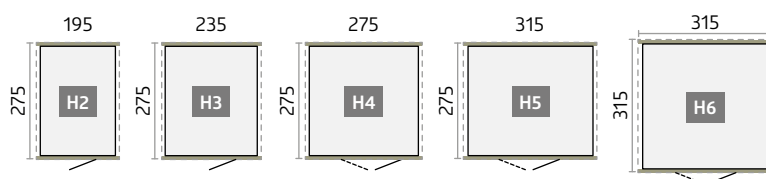

Technische data en extra detailinformatie vindt u op pag. 106-112.



Panorama® mt. P2, donkergrijs metallic
(met alu-bodemframe en alu-bodemplaat als accessoires)

Panorama®

Meer licht binnen

De schoonheid van natuurlijk licht

De rondomlopende dakramen uit acrylglas geven de berging Panorama met klassieke zadeldak moderne accenten waardoor het in iedere tuin past. De bewezen Biohort kwaliteit in materiaal en verwerking, samen met de individuele uitrusting en de verschillende maten maken van de Panorama® de perfecte berging die aan alle eisen voldoet.



1 Panorama® Mt. P2, kwartsgrijs metallic

De standaarddeur kan vanaf maat P2 in iedere zijwand worden ingebouwd.



Voordelen

Veiligheid:

- 3-voudige vergrendeling met roestvrijstalen deurgreep
- stormbestendig tot 150 km/h, windkracht 12
- hoge sneeuwdraagkracht tot 150 kg/m²

Functionaliteit:

- geïntegreerde dakgoot incl. koppeling voor 5/4 duim tuinslang
- dakgoot met geïntegreerde bladvanger aan beide zijden
- comfortabele deuropening met gasveer

Basisuitrusting:

- acrylglas rondom
- werktuighouder (2 stk.)
- gereedschaphouder (4 stk.)
- schapstaanders en schappen (2 stk.)



zilver metallic



kwartsgrijs metallic



donkergrijs metallic

★ Optionele accessoires

kunt u vinden op de pagina's 24–33.

Maat (cm, buitenmaat incl. dakoverstek)

Deuropening:

Standaard deur: scharnierpositie rechts (rechtsdraaiend): 76 x 182 cm (B x H) vanaf mt P2 kan de standaard deur ook in de zijwand worden gemonteerd.

Dubbele deur: 155 x 182 cm (B x H) – vanaf mt P4 kan de dubbele deur ook in de zijwand worden gemonteerd.

Andere deurinstallatievarianten: Standaard deur met deurscharnier links of extra dubbele deur. Zie p. 112 voor meer informatie.

De stippellijnen geven de dakranden aan en de groene balken de goten. Details op pagina 26.

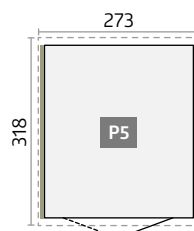
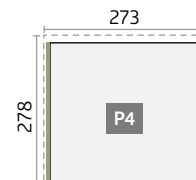
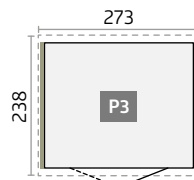
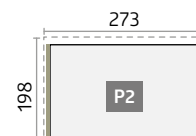
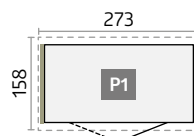



Neo mt. 2B, zilver metallic
(met alu-bodemframe, alu-bodemplaat en dubbele deur als accessoires)

Neo

Revolutie in design & functionaliteit

Het beste uit tientallen jaren ervaring – het Biohort Top-product

Gladder wandoppervlakken en de elegante lichtband in de deur kenmerken de moderne uitstraling. Dankzij een speciaal ontwikkeld paneelsysteem kunnen extra lichtpanelen flexibel worden geïnstalleerd. Naast de houten onderlaag voor de regeling van de luchtvochtigheid, zorgt ook de optionele binnenwandbekleding in het wit en de isolatie, voor een aangename sfeer.



1



2

1 Lichtpaneel:

Dankzij een flexibel paneelsysteem kunnen er ook lichtpanelen worden geïnstalleerd.

2 Mt. 2B, donkergrijs metallic met zijdak:

Zij- en achterwanden als zichtwering apart verkrijgbaar (zie accessoires pag.26).

Tip: Lichtpaneel en FloraBoard zijn ook verkrijgbaar voor het zijdak.



Voordelen

Veiligheid:

- 3-voudige vergrendeling met roestvrijstalen deurgreep
- stormbestendig tot 150 km/h, windkracht 12
- hoge sneeuwdraagkracht tot 150 kg/m²
- schroef- en klinknagelvrije oppervlakken

Functionaliteit:

- comfortabele deuropening met gasveer
- optionele binnenbekleding en isolatie
- geïntegreerde waterafvoer

Basisuitrusting:

- getint lichtelement in de standaarddeur
- houten plafond een drielaags panelen met dakfolie van EPDM
- regenpijpen (2 stk.)
- werktuighouder (2 stk.)
- gereedschaphouder (2 stk.)
- schappen (2 stk.)



zilver metallic



kwartsgrijs metallic



donkergrijs metallic

★ Optionele accessoires

kunt u vinden op de pagina's 24–33.

Maat (cm, buitenmaat incl. dakoverstek)

Deuropening:

Standaard deur: scharnierpositie rechts (rechtsdraaiend): 83 x 200 cm (B x H) – standaarddeur kan ook in de zijwand worden gemonteerd.

Dubbele deur: 167 x 200 cm (B x H) – vanaf breedte 236 cm is de dubbele deur ook in de zijwand mogelijk.

De groene balken markeren de plaats van de dakgoten en tonen de mogelijke montagezijde (vanaf mt. 2A) voor een extra zijdak. Zie p. 26 voor meer informatie.

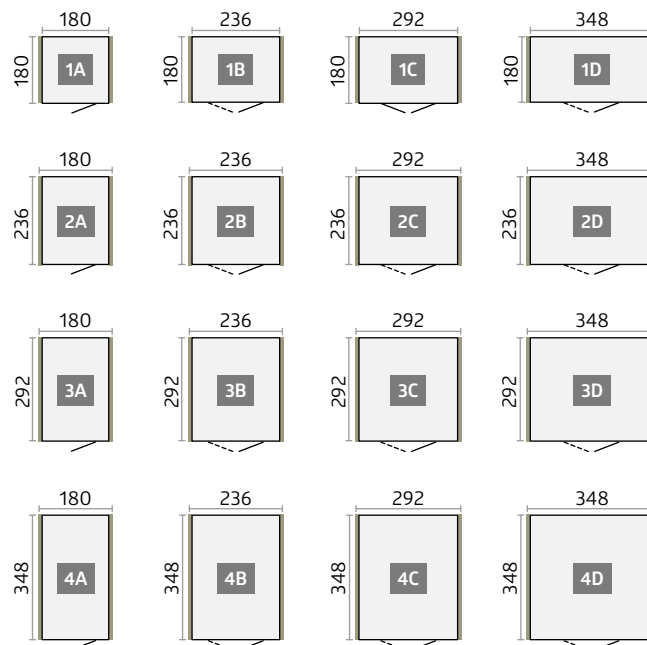



CasaNova® 3 x 4 Donkergrijs metallic
(met Alu-bodemframe, buitenverlichting en twee glaselementen als toebehoor)

CasaNova®

Design, dat zich aan uw wensen aanpast

De unieke metalen dependance met geïsoleerde zijwanden

Of het nu gebruikt wordt als berging, werkplaats of als saunagebouw – de geïsoleerde dependance CasaNova® bewijst unieke flexibiliteit met zijn uitgebreide productvarianten en past zich aan uw wensen aan. Of u nu op zoek bent naar functionele opslagruimte, een plaats om uw planten te overwinteren of een bruikbare buitenruimte wilt creëren: Met de CasaNova® worden uw wensen op een uniek kwaliteitsniveau vervuld.

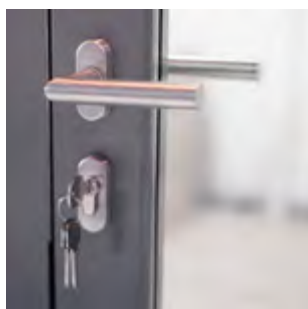

Geïsoleerde zijwanden / deurelementen
Sandwichelement van 40 mm met kern van polystyreen (EPS W20)

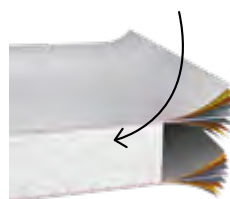



Voordelen

- geïsoleerde sandwichelementen met een kern van polystyreen (EPSW20, 40 mm)
- schroef- en klinknagelvrije oppervlakken

Veiligheid:

- vergrendeling met roestvrijstalen deurgreep
- dak/sneeuwdraagkracht tot max. 215 kg/m² (minus eventuele dakbegroeiing zoals planten)

Functionaliteit:

- goed verwarmbaar door warmte isolatie U-waarde zijwanden: 0,76 W/(m²K)
- scharnierpositie rechts of links naar keuze
- grote keuze uit accessoires voor het interieur
- ventilatie door te openen acrylglas bovenraam
- comfortabele deuropening met gasveer

Configureer nu uw eigen CasaNova®!
www.biohort.com/configurator

Een aparte productfolder is beschikbaar op
www.biohort.com/map-casanova of bij uw Biohort dealer.



kwartsgrijs
metallic



donkergrijs
metallic

Maten (cm, buitenmaat incl. dakoverstek)

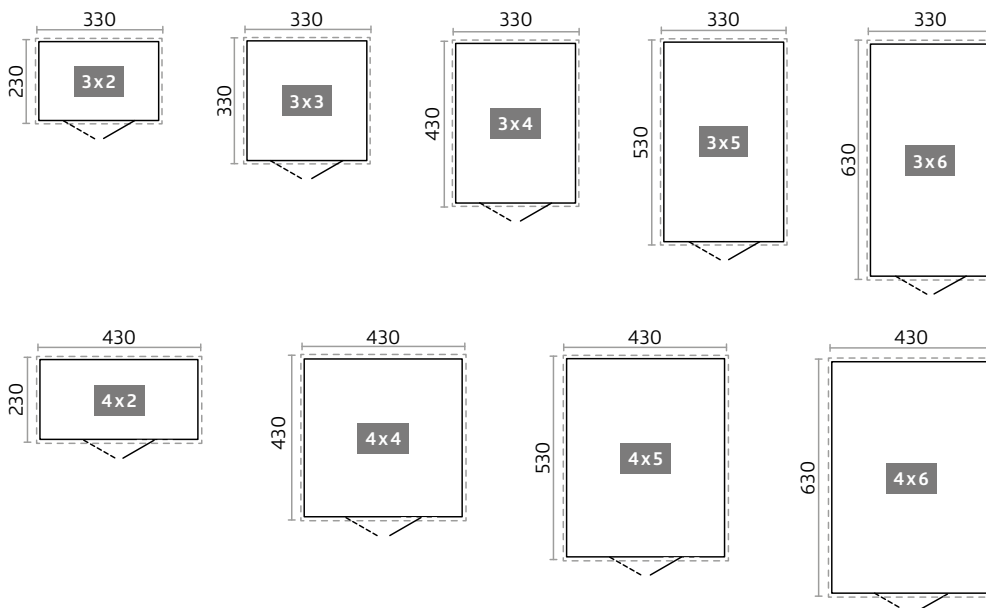

Technische data en detailinformatie vindt u op www.biohort.com/casanova.

*Let op de specifieke leveringsvoorwaarden voor elk land voor grote producten.

✓ Basisuitrusting

⊛ Optionele accessoires

		Europa	AvantGarde®	AvantGarde®ECO	HighLine®	Panorama®	Neo**	Tuinkast
01	Schapstaanders Voor het ophangen van accessoires zoals schappen, schapmanden, hakensets, inhangzakken en klaptafels. Basisuitrusting: 2 schapstaanders. (uitzondering bij berging Neo: hier zijn geen schapstaanders noodzakelijk, bij berging AvantGarde®ECO: geen basisuitrusting)	✓ ⊛	✓ ⊛	⊛	✓ ⊛	✓ ⊛		✓ ⊛
02	Schappen Schappen met 24,5 cm en 43,5 cm diepte worden in 2 schapstaanders* gehangen. (2-stuk-verpakking), (uitzondering bij berging Neo: schappen van 26 cm en 44,5 cm diep.) Draagkracht: 15 kg per schap. Basisuitrusting: 2 schappen (uitzondering bij berging AvantGarde®ECO: geen basisuitrusting)	✓ ⊛	✓ ⊛	⊛	✓ ⊛	✓ ⊛	✓ ⊛	✓ ⊛
03	Gereedschapshouder Voor het ophangen van spaden, harken, tuinslangen etc. (draagkracht: 10 kg). Basisuitrusting: 4 gereedschapshouders (uitzondering bij berging Neo: 2 stuks, bij berging AvantGarde®ECO: geen basisuitrusting)	✓ ⊛	✓ ⊛	⊛	✓ ⊛	✓ ⊛	✓ ⊛	✓ ⊛
04	Werktuighouder Om te bevestigen aan de binnenkant van de deur, max. 4 werktuighouders per deur. Basisuitrusting: 2 werktuighouders (uitzondering bij berging AvantGarde®ECO: geen basisuitrusting)		✓ ⊛	⊛	✓ ⊛	✓ ⊛	✓ ⊛	
05	Solar lamp Dankzij de geïntegreerde oplaadbare batterij, het zonnepaneel en de magneet kan de lamp eenvoudig en flexibel worden bevestigd aan de buitenmuur van elke berging of tuinkast.	⊛	⊛	⊛	⊛	⊛	⊛	⊛
06	Ledlamp Acculamp met bewegingssensor en lichtschakelaar, magnetische bevestiging mogelijk. incl. USB-oplaadkabel.	⊛	⊛	⊛	⊛	⊛	⊛	⊛
07	Deurmanden De deurmanden kunnen eenvoudig aan de binnenkant van de deur worden geschroefd. Ideaal om tuingereedschap, handschoenen enz. binnen handbereik op te bergen (2-stuk-verpakking). Maat (B x D x H): 37 x 10 x 9,5 cm, draagkracht: 1kg per deurmand	⊛	⊛	⊛	⊛	⊛	⊛	⊛
08	Schapmanden Schappen worden in 2 schapstaanders* gehangen. Ideaal voor het opbergen van onkruidverdelger, gazonzaden, blikken en gereedschap. (2-stuk-verpakking). Maat (B x D x H): 72 x 16 x 11 cm, draagkracht: 3kg per schapmand	⊛	⊛	⊛	⊛	⊛	⊛	⊛
09	Hakenset Set bestaat uit een combi-, steel- en schephaak en wandrails die tussen 2 schapstaanders* worden ingehangen.	⊛	⊛	⊛	⊛	⊛	⊛	⊛
10	Inhangzak Ideaal voor het bewaren van kleine onderdelen, incl. wandrails die tussen 2 schapstaanders* wordt ingehangen. De zak is van zwart gevlochten polyester. Maat (B x D x H): 67 x 34 x 20 cm (uitzondering bij berging Neo: 55 x 34 x 20 cm).	⊛	⊛	⊛	⊛	⊛	⊛	⊛
11	Vuilniszakhouder De vuilniszakhouder zorgt voor een nette en discrete opslag – ideaal voor het verzamelen van flessen of blikjes. De afvalzak wordt er eenvoudig ingehaakt en blijft stevig op zijn plaats zitten. De beugel kan worden gemonteerd in Biohort producten of direct aan de muur.	⊛	⊛	⊛	⊛	⊛	⊛	⊛
12	Klaptafel De plaatsbesparende klaptafel wordt tussen 2 schapstaanders* ingehangen. Zo heeft u snel een stabiele werkplek. Draagkracht max. 30 kg, maat (B x D): 69 x 58 cm.	⊛	⊛	⊛	⊛	⊛		⊛
13	Elektro-montagepaneel Bedekt de kabels en zorgt voor eenvoudige montage van schakelaars en stopcontacten (zonder afgebeelde elektronische uitrusting).	⊛	⊛	⊛	⊛	⊛	⊛	⊛
14	Regenpijpset Twee regenpijpen in de kleur van de berging met afvoerbocht, incl. bevestigingsmateriaal.	⊛	⊛	⊛	⊛	⊛	✓	
15	Binnenbekleding De grijswitte binnenwandpanelen worden eenvoudig in de zijwanden ingehangen en vastgeschroefd.						⊛	
16	Isolatie De binnenwandbekleding kan worden voorzien van een 40 mm dikke isolatie (polystyreenplaten), wat nieuwe mogelijkheden biedt voor de berging.						⊛	

*Schapstaander niet bij levering inbegrepen (uitzondering bij berging Neo: hier zijn geen schapstaanders noodzakelijk).

**Let op: De berging Neo heeft in vergelijking met de andere bergingen geen ribben in het metaal.



01 Schapstaanders
02 Schappen



03 Gereedschapshouder

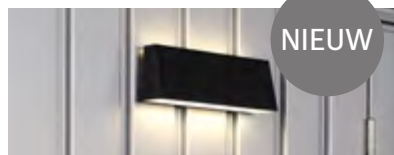

05 Solar lamp

NIEUW

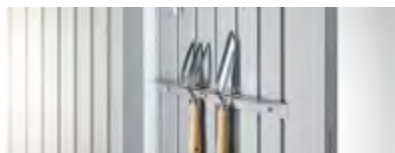

04 Werkuighouder



06 Ledlamp



07 Deurmanden



09 Hakenset



10 Inhangzak



08 Schapmanden

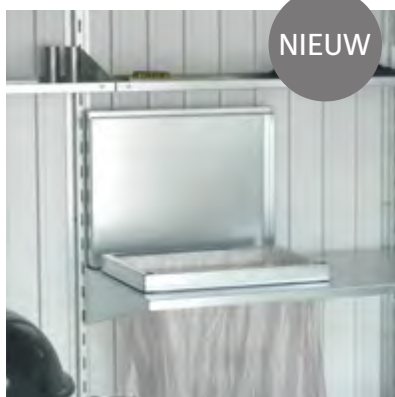

11 Vuilniszakhouder

NIEUW



12 Klaptafel



13 Electro-montagepaneel



14 Regenpijpsel



zonder Binnen- ← → met Binnen-
bekleding bekleding

15 Binnenbekleding voor berging Neo



16 Isolatie voor berging Neo (niet zichtbaar)

Technische data en extra detailinformatie vindt u op pag. 106-113.

✓ Basisuitrusting

★ Optionele accessoires

		Europa	AvantGarde®	AvantGarde®ECO	HighLine®	Panorama®	Neo*	Tuinkast
17	<p>FloraBoard</p> <p>Twee staanders in de kleur van de berging worden aan de buitenwand gemonteerd, de bloembakken kunnen onafhankelijk hoog worden opgehangen. Plastic bakken voor beplanting worden standaard meegeleverd.</p> <p>Tip: Het FloraBoard is ook voor de berging Neo met zijdak met zij- of achterwand verkrijgbaar.</p>		★	★	★	★	★	
18	<p>Gasveerset</p> <p>Zorgt voor een comfortabele deuropening. Omvang van de levering: 2 stuks.</p>	★	✓	★	✓	✓	✓	★
19	<p>Raamelement</p> <p>Het zijwandelement met kiepraam met metalen frame (kunststof glas) brengt nog meer daglicht in de berging en zorgt voor een vrij zicht op de tuin (raamopening: 50 x 60 cm).</p>	★	★	★	★	★		
20	<p>Lichtpaneel</p> <p>Het getoonde lichtpaneel is in een metalen frame (afmetingen: 28 x 207 cm) gemonteerd en kan flexibel in elke zijwand worden gemonteerd, maar niet naast een deur, een hoeelement of een ander lichtpaneel.</p> <p>Tip: Ook voor het zijdak met zijwanden of achterwand is het lichtpaneel verkrijgbaar.</p>						★	
21	<p>PV-montagevoorbereiding voor zijwand</p> <p>Montagemogelijkheid voor PV-modules – zonder boren en dus zonder verlies van garantie. De levering omvat verticale rails waaraan PV-modules en balkconcentrales eenvoudig en veilig kunnen worden bevestigd met standaard bevestigingsmateriaal. De schuur wordt zo een groene energiebron.</p>	★	★	★	★	★	★	
22	<p>Dubbele deur</p> <p>Vergemakkelijk u het in- en uitrijden met grotere apparaten. De tweede deur is binnen voorzien van een draaivergrendeling en gasveer (uitzondering bij berging AvantGarde®ECO, Europa en tuinkast). Berging Neo: Standaard met lichtpaneel in de rechter deurvleugel. Uitzondering tuinkast maat 90: geen dubbele deur mogelijk.</p> <p>Een extra dubbele deur is verkrijgbaar als extra deurinstallatievariant. Zie p. 112 voor meer informatie.(Uitzondering: AvantGarde® schuur)</p>	✓	★	★	★	★	★	✓
23	<p>Extra deur</p> <p>In het pakket van deze extra deur zijn een roestvrijstalen deurgreep met standaard cilinder, (een 3-voudige vergrendeling), gasveer, scharnieren, twee werktuighouders evenals de passende deurposten inbegrepen. De scharnierpositie* is rechts, maar kan ook links worden geleverd. Zie p. 112 voor meer informatie. Berging Neo: Standaard met getint lichtpaneel.</p> <p>Berging AvantGarde®ECO: Deur ook verkrijgbaar in de voordeligere variant ECO, geribbeld oppervlak, met draaigreep cilinderslot, incl. 2-voudige vergrendeling, windhaak, scharnieren en ophangstelsysteem aan de binnenzijde van de deur.</p> <p>Berging Europa: Dubbele deur, geribbeld oppervlak, met draaigreep cilinderslot, incl. 2-voudige vergrendeling, windhaak, scharnieren en ophangstelsysteem aan de binnenzijde van de deur</p>		★		★	★	★	
24	<p>Zijdak</p> <p>Het zijdak wordt aan de berging Neo (vanaf mt. 2A) – aan één of naar keuze aan beide kanten – gemonteerd. De breedte van het zijdak is 300 cm. De alu-steunen zijn voorzien van in hoogte verstelbare voeten. Twee regenpijpen zijn inclusief.</p> <p>Het zijdak wordt aan de berging HighLine® (vanaf mt. H2) aan de zijde met de dakgoot – aan één of aan beide zijden – gemonteerd. Het dak is in twee verschillende maten verkrijgbaar. De breedte van het zijdak mt. S bedraagt 150 cm en bij mt. L 282 cm. De alu-steunen zijn voorzien van in hoogte verstelbare voeten. De regenpijpen zijn inclusief.</p> <p>Het zijdak van de berging Europa kan desgewenst links, rechts of aan beide kanten gemonteerd worden. De opbouwset bevat de steunen, een korte regenpijp en het bevestigingsmateriaal (niet voor mt. 1 en mt. 2A verkrijgbaar).</p> <p>Het zijdak van de berging AvantGarde® en AvantGarde®ECO kan desgewenst links, rechts of aan beide kanten gemonteerd worden. De alu-steunen zijn voorzien van in hoogte verstelbare voeten. Bij het A4/A8-formaat worden drie steunen meegeleverd. Twee regenpijpen zijn inclusief.</p>				★		★	
25	<p>Zij- en achterwand voor zijdak</p> <p>Desgewenst kunt u aan het zijdak van de berging HighLine® (vanaf mt. H2) / Neo (vanaf mt. 2A) / AvantGarde® und AvantGarde®ECO nog een achterwand of zijwand monteren. De zijwanden en achterwand zijn verkrijgbaar in de kleur van de berging.</p>		★	★	★		★	

*uitzondering bij berging Neo: Hier is enkel scharnierpositie rechts mogelijk.



17 FloraBoard



19 Raamelement



20 Lichtpaneel voor berging Neo



18 Gasveerset



NIEUW

21 PV-montagevoorbereiding voor zijwand



22 Dubbele deur / 23 Extra deur



24 Zijdak voor berging Neo



24 Zijdak voor HighLine® / Europa / AvantGarde® / AvantGarde®ECO berging



25 Zij- en Achterwand voor zijdak berging HighLine®



NIEUW

25 Zij- en achterwand voor zijdakschuur Neo / AvantGarde® / AvantGarde®ECO

Technische data en extra detailinformatie vindt u op pag. 106-113.

Meer info via:
biohort.com/bikelift



biohort BikeLift® ↑



De BikeLift® voordelen

- ↑ Liftfunctie voor fietsen tot 30 kg
- ↔ Geschikt voor een bandbreedte tot 77 mm/3 inch

De Biohort BikeLift® wordt eenvoudig aan de muur gemonteerd in uw kelder, garage of carport. De installatie is nog eenvoudiger in de Biohort berging – de BikeLift® wordt er gewoon opgehangen als optioneel accessoire.

Afhankelijk van de benodigde ruimte is de innovatieve lift verkrijgbaar in twee varianten: Standaard of met draaimechanisme

Comfortabele liftfunctie voor elke fiets

Van e-mountainbike tot racefiets - de Biohort BikeLift® trekt elke fiets als vanzelf verticaal omhoog. Dit bespaart ruimte en is eenvoudig te bedienen.



Inhaken

Enkel het voorwiel inhaken in de BikeLift®. De constructie past op alle bandbreedtes tot 77 mm.

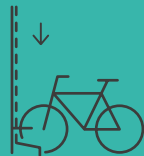

Drukken

Een korte druk naar beneden op het fietsstuur is voldoende om het veermechanisme te activeren.



Lift

Dankzij de sterke veerkracht trekt de BikeLift® elke fiets – tot een gewicht van 30 kg – als vanzelf naar boven!



Bespaart ruimte

De fiets is veilig bevestigd en indien nodig extra afsluitbaar. De fiets hangt verticaal aan de muur om ruimte te besparen.

Technische data en extra detailinformatie vindt u op www.biohort.com/bikelift.

☉ Optionele accessoires

		Europa	AvantGarde®	AvantGarde®ECO	HighLine®	Panorama®	Neo**	Tuinkast
26	BikeLift® Standaard De mechanische fietslift wordt eenvoudig in de wandprofielen ingehangen en is geschikt voor fietsen met wielen tot 29 inch, bandbreedte van max. 77 mm, totale hoogte van de velgen incl. banden van max. 77 mm, een fietslengte van max. 1,95 m en een gewicht van max. 30 kg. Het uiteinde van het achterspatbord en de bagagedrager mogen niet over de band uitsteken. Geïntegreerde vergrendelingsmogelijkheid.	☉	☉	☉	☉	☉	☉	
27	BikeLift® met draaimechanisme Voor nog meer plaatsebesparing kan de fiets dankzij het mechanisme ook zijdelings tegen de wand worden geklapt. In de berging Europa kan de BikeLift® met draaimechanisme alleen centraal aan de achterwand worden gemonteerd.	☉	☉	☉	☉	☉	☉	
28	Oprijplaat Voor buiten- en binnenkant, voor het gemakkelijk passeren van de drempel, alleen te gebruiken bij een dubbele deur en alu-bodemframe. Draagkracht max. 200 kg; lengte: 135 cm (uitzondering bij berging Neo: 163,5 cm).	☉	☉	☉	☉	☉	☉	
29	Fietshouder BikeMax Berging Europa: 6-voudig in hoogte verstelbaar, voor fietsen tot 26 inch met een banddikte van max. 5 cm en een gewicht van max. 25 kg. Berging Neo, HighLine®, Panorama®, AvantGarde® en AvantGarde®ECO: 8-voudig in hoogte verstelbaar, voor fietsen tot 29 inch. Geïntegreerde vergrendelingsmogelijkheid.	☉	☉	☉	☉	☉	☉	
30	Fietsenhouder BikeHolder Het optimaal stallen van fietsen d.m.v. verstelbare klembeugels. De grondplaat wordt tussen 2 schapstaanders* ingehangen. Snel en eenvoudig fietsen stallen: max. 3 fietsen per BikeHolder.	☉	☉	☉	☉	☉	☉	

*Schapstaander niet bij levering inbegrepen (uitzondering bij berging Neo: hier zijn geen schapstaanders noodzakelijk).

**Let op: De berging Neo heeft in vergelijking met de andere bergingen geen ribben in het metaal.



26 BikeLift® Standaard



27 BikeLift® met draaimechanisme



28 Oprijplaat



29 Fietshouder BikeMax

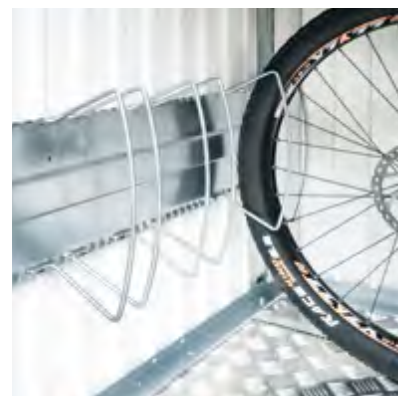

30 Fietsenhouder BikeHolder



Meer info via:
www.biohort.com/fundament

Conventionele fundamentoplossingen*



Betonfundament

Een betonfundering is een hoogwaardig maar duur funde-ringsvariant. Ook hier moet u ervoor zorgen dat er geen water in de berging kan binnendringen. Een getrapte fundamentsplaat met een trede rondom van 2 cm x 7 cm is hiervoor de ideale oplossing. (alu-bodemframe en alu-bodemplaat heeft u niet meer nodig). Als alternatief voor een betonfundament met de trede rondom kan ook een doorlopende vlakke betonplaat worden gestort.

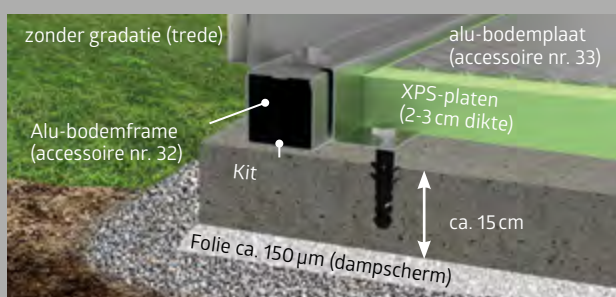

Het als accessoire verkrijgbare **alu-bodemframe** maakt het gemakkelijker om eventuele oneffenheden in de bodem te compenseren. Het alu-bodemframe is noodzakelijk bij het gebruik van de **alu-bodemplaat**. Onder de alu-bodemplaat dienen XPS-piepschuimplaten te worden gelegd (bij levering niet inbegrepen).

Puntfundament

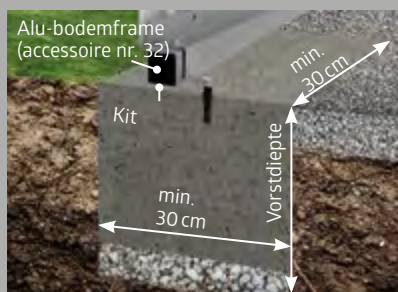

Een andere mogelijkheid om bergingen op een oneffen ondergrond te plaatsen is een puntfundament in combinatie met een **Alu-bodemframe**.

Tegels

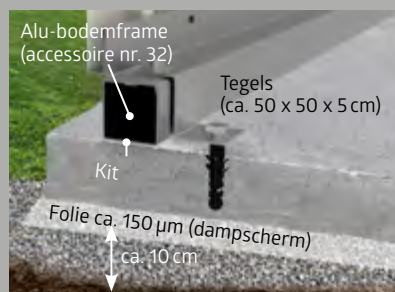

Een goede en gunstige oplossing zijn tegels in een grindbed. Wij raden het gebruik van het **alu-bodemframe** ten zeerste aan.

Bodemframe

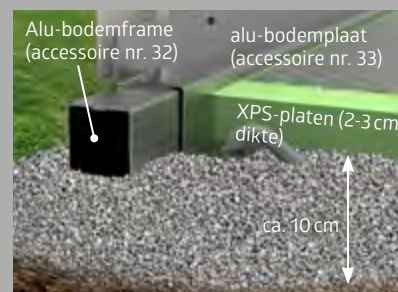

Met het **alu-bodemframe** kunt u de berging ook op een grindbed opbouwen en verankeren (bodemankers als accessoire verkrijgbaar). De **alu-bodemplaat** dient als functionele vloer. Onder de vloer worden XPS-piepschuimplaten gelegd (niet inbegrepen bij levering).

*Niet-bindende aanbeveling voor alle Bergingen, de Tuinkast, de Pergola en de MiniGarage.

Biohort SmartBase-oplossingen

Detailinformatie over onze SmartBase en SmartBase^{PLUS} vindt u op de volgende pagina's 32-33. —————>

★ **Optionele accessoires**

		Europa	AvantGarde®	AvantGarde®ECO	HighLine®	Panorama®	Neo**	Tuinkast
	Alu-bodemframe Dit geeft de berging ook zonder betonfundament de benodigde stabiliteit.							
31	Als het bodemframe direct in het grindbed wordt gelegd (ca. 10 cm grind, zonder fundament of platen), zijn er bodemankers nodig voor bevestiging in de grond. Deze zijn verkrijgbaar als accessoires – zie de technische data voor het aantal ankers. Bij deze fundamenteoplossing moet de stormbestendigheid door de klant worden gewaarborgd.	★	★	★	★	★	★	★
	Alu-bodemplaat De hoogwaardige aluminium ribbel-platen bestaan afhankelijk van huisgrootte uit meerdere platen incl. verbindingsprofiel. Voor een optimale montage is het alu-bodemframe noodzakelijk (zie boven). Een ondergrond met een vulling of XPS-piepschuimplaten in een dikte van ca. 2–3 cm (niet bij levering inbegrepen) wordt aangeraden.	★	★	★	★	★	★	★
	SmartBase De perfecte vloer voor een vaste ondergrond (beton of verharde oppervlakken). Lichte oneffenheden tot 4 cm kunnen worden gecompenseerd. Details op pagina 32.	★	★	★	★	★	★	★
	SmartBase^{PLUS} Optimale oplossing voor hellingen en gazons, gepatenteerd systeem met grondschroeven voor het compenseren van hellingen tot 15 cm. Details op pagina 33.	★	★	★	★	★	★	★



31 Alu-bodemframe

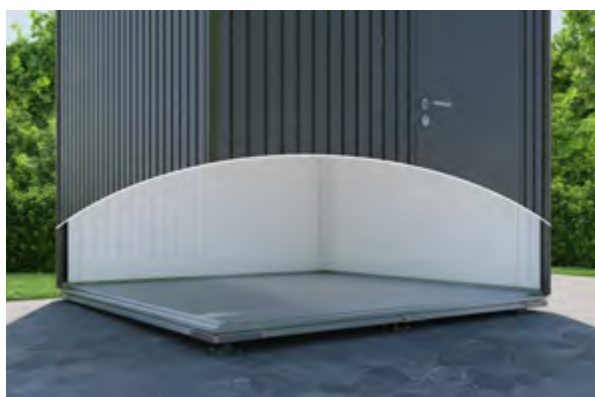

33 SmartBase
Zie de volgende pagina voor details.



32 Alu-bodemplaat



34 SmartBase^{PLUS}
Zie de volgende pagina voor details.





SmartBase

Perfekte basis voor vaste ondergrond

Het Biohort SmartBase-fundament is de ideale basis voor betonnen of verharde ruimtes die niet waterpas zijn. Het bestaat uit hoogwaardige alu-platen, een speciaal fundamentframe en in hoogte verstelbare stelvoeten. Zo kunnen lichte oneffenheden in de ondergrond tot 4 cm worden gecompenseerd.

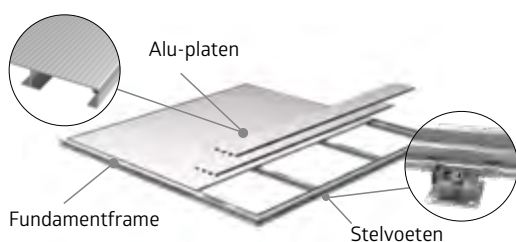

Voordelen

- nivellering van oneffenheden d.m.v. stelvoeten
- indien nodig gemakkelijk te verwijderen
- exact afgestemd op alle typen bergingen, tuinkasten en MiniGarage van Biohort
- stormbestendig
- draagkracht max. 200 kg/m²

Basisuitrusting:

- hoogwaardige alu-platen met geribbelde oppervlakte
- speciaal ontwikkeld fundamentframe
- vuurverzinkte stelvoeten
- stelvoeten met hoogtecompensatie
- geïntegreerde waterbarrière ter bescherming tegen het binnendringen van water

Alu-bodemframe en Alu-bodemplaat voor de berging zijn niet meer nodig!

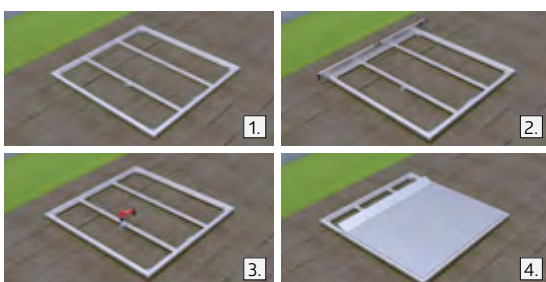

Montageduur: 1-2 uur met twee pers. (afhankelijk handigheid en product).
Benodigde gereedschappen: waterpas, boormachine, steeksleutel SW13 en SW24.

1. Montage van het frame
2. Stelvoeten bevestigen en het frame uitlijnen
3. Schroef de stelvoeten vast
4. Alu-platen plaatsen en bevestigen

Technische data en extra detailinformatie vindt u op pag. 106-113.

FUNDAMENT

- 

GARANTIE
20
JAAR
- 

GRATIS
LEVERING
- 

MONTAGESERVICE
OP AANVRAAG
- 

SLIM
GELD BESPAARD



Regenwaterbarrière



Hoogtecompensatie met grondschroeven

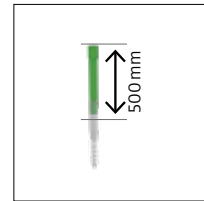

optioneel:
Verlengset voor grondschroeven

SmartBase^{PLUS}

Optimale basis voor hellingen en gazons

In tegenstelling tot het SmartBase-fundament bevat het gepatenteerde SmartBase^{PLUS} systeem grondschroeven i.p.v. stelvoeten. Deze worden direct in de grond geschroefd en kunnen tot 15 cm compenseren (verlengstukken zijn op aanvraag verkrijgbaar voor grotere hoogteverschillen). Hiervoor moet de bodem compact en vrij van grote stenen zijn.

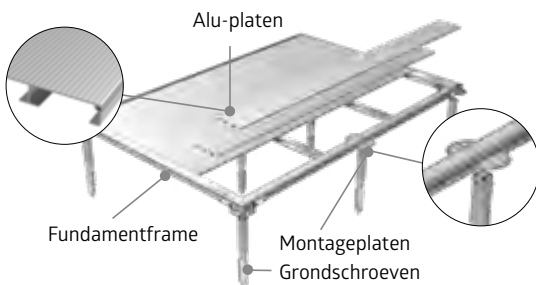

Voordelen

- geringe grondaafgraving
- geen vorstbeschermingslaag nodig
- hoogtecompensatie d.m.v. grondschroeven
- indien nodig gemakkelijk te verwijderen
- exact afgestemd op alle typen Bergingen, Tuinkasten en MiniGarage van Biohort
- stormbestendig
- draagkracht max. 200 kg/m²

Basisuitrusting:

- hoogwaardige alu-platen met geribbelde oppervlakte
- speciaal ontwikkeld fundamentframe
- vuurverzinkte grondschroeven
- meervoudig in hoogte verstelbare montageplaten
- incl. handdraaiwerktuig
- geïntegreerde waterbarrière ter bescherming tegen het binnendringen van water

Alu-bodemframe en Alu-bodemplaat voor de berging zijn niet meer nodig!



Montageduur: 2-4 uur met twee pers. (afhankelijk handigheid en product).

Benodigde gereedschappen: Slagboormachine, waterpas Ø 40 x 570 mm, boormachine, steekslutel SW13 en SW24, schep.

1. Bouwplaats voorbereiden en grondschroeven indraaien
2. Montageplaten aanbrengen en bevestigen
3. Frame bevestigen
4. Alu-platen plaatsen en bevestigen

Technische data en extra detailinformatie vindt u op pag. 106-113.





Biohort
Voor meer
orde,
voor buiten.



36 Tuinkast



38 Terraskast Romeo®



40 Terraskast Julia®



42 WoodStock®



Tuinkast mt. 190, kwartsgrijs metallic
(Met glatte dubbele deur, alu-bodemframe en alu-bodemplaat als accessoires)

Tuinkast

Veel opbergruimte voor tuingereedschap

Veelzijdige tuinkast voor buiten

In de tuin, op het terras, in de garage of op het balkon beschermt en ordent hij zonder uw levensruimte te verkleinen. Met de Biohort tuinkast kunt u gereedschap, BBQ's, tuinmeubels, etc. tegen regenwater en diefstal beschermd opbergen. Door zeven verschillende maten en een elegant design past hij goed op zijn plek.



1 Mt. 90, donkergrijs metallic met alu-bodemplaat en alu-bodemframe
(Zie accessoires pag.31)



Voordelen

Veiligheid:

- 2-voudige vergrendeling d.m.v. draaiknop cilinderslot
- brandveilig
- hoge sneeuwdraagkracht tot 150 kg/m²
- stormbestendig tot 150 km/h, windkracht 12

Functionaliteit:

- onzichtbare, geïntegreerde ventilatie

Basisuitrusting:

- vleugel deur (vanaf mt. 150)
- geïntegreerd ophangstelsel aan de binnenkant van de deur (incl. 6 ophanghaken)
- gereedschapshouder (4 stk.)
- schapstaanders en schappen (2 stk.)
- haak voor het fixeren van de geopende deuren



zilver metallic



kwartsgrijs metallic



donkergrijs metallic

★ Optionele accessoires

kunt u vinden op de pagina's 24-33.

Maten (in cm)

Deuropening:

Mt. 90: 65 x 170 cm (B x H),
mt. 150-230: 135 x 170 cm (B x H)



Deuropening:

135 x 170 cm (B x H)

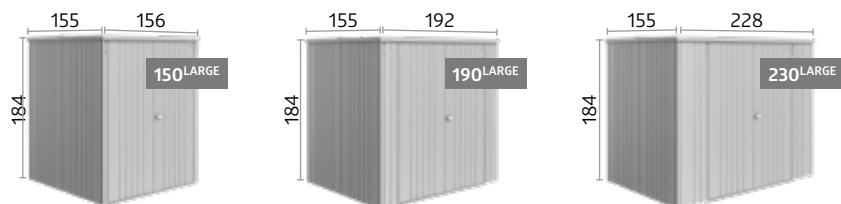



Terraskast Romeo® mt. M, kwartsgrijs metallic
(met tussenbodem als toebehoor)

Terraskast Romeo®

Veel opbergruimte voor balkonbenodigdheden

Ruime terraskast

De Romeo® terraskast biedt praktische opbergruimte voor balkons of terras. Dankzij de dubbele deur kun je gemakkelijk bij je buitenspullen. De basisuitrusting omvat een dubbel sluitsysteem, een gasdrukveer voor zacht sluiten, legplanken en een organisatiesysteem aan de binnenkant van de deur.





Voordelen

Veiligheid:

- 2-voudige vergrendeling d.m.v. draaiknop cilinderslot
- regenwaterdicht

Functionaliteit:

- comfortabele deuropening met gasveer
- onzichtbare, geïntegreerde ventilatie

Basisuitrusting:

- Schappen (2 stk.) en schapstaanders (3 stk.)
- Ophangstelsel aan de binnenkant van de deur (incl. 6 haken)



zilver metallic



kwartsgrijs metallic



donkergrijs metallic

Maten (in cm)

Deuropening:

MaatM, maatL: 103 x 131 cm (B x H)

MaatM^{HIGH}, MaatL^{HIGH}: 103 x 171 cm (B x H)

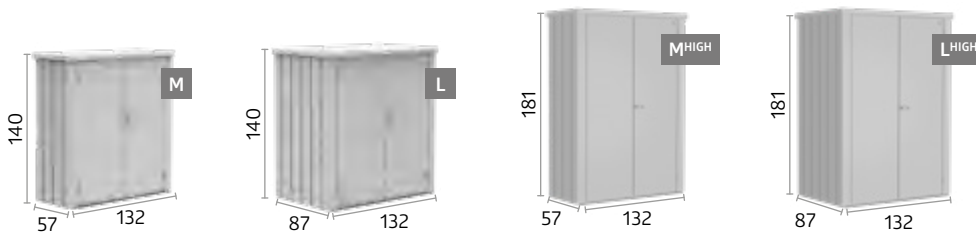

★ Optionele accessoires



schappen (2 stk.)

Vuurverzinkte staalbodem – Naast de basisuitrusting, zijn de schappen ook als accessoire te bestellen.

Technische data en extra detailinformatie vindt u op pag. 114.



Terraskast Romeo® mt. M, kwartsgrijs metallic
(met tussenbodem als toebehoor)

NIEUW

Terraskast Julia®

Efficiënte opbergruimte voor balkonbenodigdheden

Compacte terraskast voor kleine buitenruimtes

Romeo® hoort ook een Julia® – onze terraskasten groeien mee met de eisen van moderne buitenruimtes. Met vier nieuwe maten en een enkele deur is de Julia® terraskast geschikt voor verschillende ruimtelijke situaties en zorgt hij voor een overzichtelijke opbergruimte op het balkon en terras. Net als Romeo® maakt ook Julia® indruk met een dubbel sluitsysteem, gasveren voor zacht sluiten en standaard legplanken.



Voordelen

Veiligheid:

- 2-voudige vergrendeling d.m.v. draaiknop cilinderslot
- regenwaterdicht

Functionaliteit:

- Comfortabele deuropening met gasveer
- Onzichtbare, geïntegreerde ventilatie

Basisuitrusting

- Een plank
- Ophangstelsysteem aan de binnenkant van de deur (incl. 6 haken)



zilver metallic



kwartsgrijs metallic



donkergrijs metallic

Maten (in cm)

Deuropening:

Maat M, maat L: 51 x 131 cm (B x H), scharnierpositie rechts

Maat M^{HIGH}, Maat L^{HIGH}: 51 x 171 cm (B x H), scharnierpositie rechts

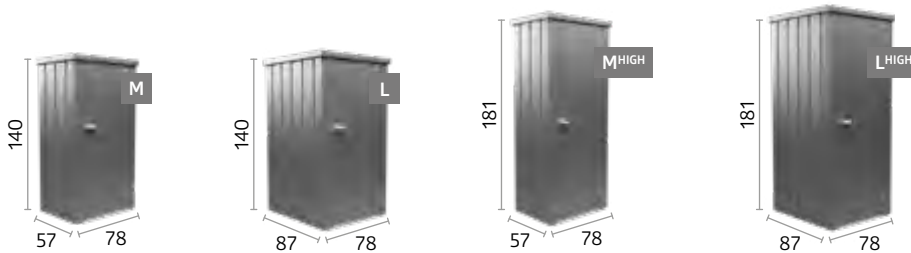

★ Optionele accessoires



Tussenbodem (1 stuk)

Thermisch verzinkte tussenbodem voor opslag over het hele oppervlak.



Schappen (2 stk.)

Thermisch verzinkte stalen planken.

Technische data en extra detailinformatie vindt u op pag. 114.



WoodStock® mt. 150, kwartsgrijs metallic
(met alu-bodemframe en alu-bodemplaat als accessoires)

WoodStock®

Bescherming voor hout, apparaten en meer

Overkapping voor droge en veilige opslag buitenshuis

De WoodStock is een veelzijdige opslagunit voor buiten. Het is geschikt voor droge opslag van brandhout - zelfs in twee rijen. Met een optioneel achterpaneel en dubbele deur kan hij ook worden gebruikt als compacte tuinkast. De geïntegreerde dakgoot aan de voorkant zorgt voor een gecontroleerde waterafvoer.



Geïntegreerde dakgoot
aan de voorzijde



Voordelen

- stabiliteit d.m.v. het massieve alu-buizenframe
- verschillende accessoires verkrijgbaar

Veiligheid:

- geïntegreerde dakgoot aan de voorzijde
- universeel inzetbaar, ook als opslagplaats voor tuingereedschap geschikt
- stormbestendig tot 150 km/h, windkracht 12

Functionaliteit:

- schroeven en pluggen voor de bodembevestiging



zilver metallic



kwartsgrijs metallic



donkergrijs metallic

Maten (in cm)

Volume:

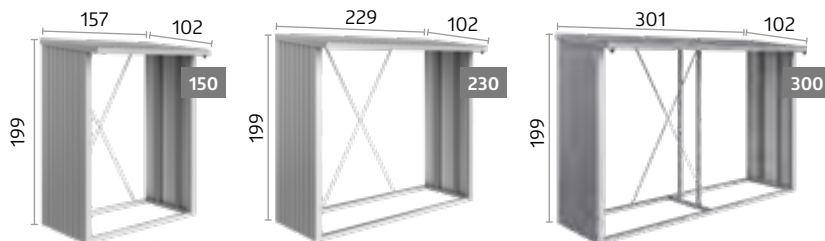
Mt. 150: 2,1 m³Mt. 230: 3,1 m³Mt. 300: 4 m³Houtopslag in twee rijen mogelijk
(max. lengte van het haardhout: 35 cm)

★ Optionele accessoires

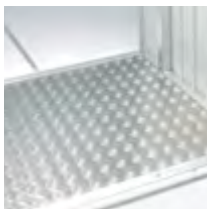

Alu-bodemplaat

Hoogwaardige alu-ribbelbodem, beschermt het opgeslagen hout en gereedschap tegen optrekkend vocht.



Achterwand

Van vuurverzinkt, polyamide gebrandlakte staalplaten.



Deurpakket

(voor maat 150 & 230)

Vleugeldeur met draaigreep-cilinderslot en ophangstelsysteem aan de binnenkant van de deur; deuropening: 135 x 171 cm (B x H).

Technische data en extra detailinformatie vindt u op pag. 113.





Biohort

Voor meer
opslagruimte,
voor buiten.



46 HobbyBox



48 StyleBox®



50 LoungeBox®



52 StoreMax®



54 HighBoard



HobbyBox mt. 130, donkergrijs metallic
met inhangzak en dekselnet als accessoires

HobbyBox

Mooi design en een lange levensduur

De perfecte box voor buiten

Hij bergt alles waarvoor u geen specifieke opbergplaats heeft op. Ideaal om zitkussens, ligbedden, klapstoelen, speelgoed, sport- en campingartikelen op te bergen. 5 maten, 5 kleuren – voldoet aan alle eisen. Een duurzame oplossing dankzij hoogwaardige materialen.





Voordelen

Veiligheid:

- 2-voudige vergrendeling met draaiknop cilinderslot
- regenwaterdicht

Functionaliteit:

- comfortabele dekselopening met gasveer
- onzichtbare, geïntegreerde ventilatie



zilver metallic



kwartsgrijs metallic



donkergrijs metallic

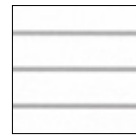

wit



brons metallic

Maten (in cm)

TIP: Ook ideaal als Pakket-Box!

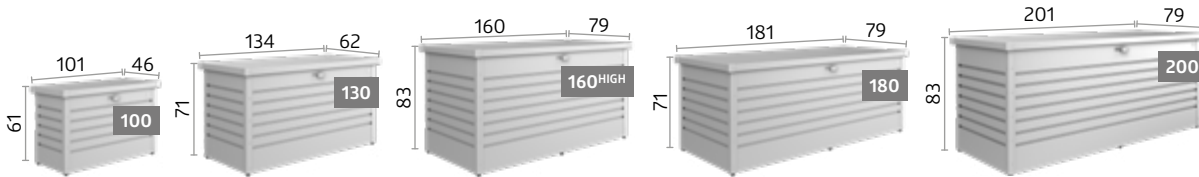

★ Optionele accessoires



Inhangzak

De zak is van zwart gevlochten polyester en biedt extra variabele opbergruimte. Wordt eenvoudig in het frame gehangen. Draagkracht max. 10 kg.



PakketBox-kit

Roestvrijstalen vergrendelingsbeugel met hangslot met cijfercombinatie en een roestvrijstalen veiligheidskabel.



Dekselnet

De oplossing voor kleine onderdelen, kan eenvoudig aan de binnenkant van de deksel worden aangebracht.

In de HobbyBox 180 kunnen twee dekselnetten naast elkaar worden gemonteerd.



Technische data en extra detailinformatie vindt u op pag. 114.



StyleBox® mt. 170, donkergrijs metallic
(met inhangzak en dekselnet als accessoires)

StyleBox®

Voor meer LifeStyle

Opbergruimte als designelement

Dankzij de gladde oppervlakken en de onberispelijke afwerking presenteert de nieuwe tuinbox zich als hoogwaardig en stijlvol. Het innovatieve plug-in systeem zorgt voor een ongecompliceerde en snelle montage. Of het nu op het terras, het balkon of in de tuin is – het ontwerp past perfect in elke omgeving.





Voordelen

Veiligheid:

- afsluitbaar met een hangslot (niet inbegrepen)
- regenwaterdicht

Functionaliteit:

- comfortabele dekselopening met gasveer
- praktische kliksluiting
- Snelle montage dankzij innovatief plug-in systeem
- onzichtbare, geïntegreerde ventilatie

Basisuitrusting:

- vier in hoogte verstelbare voetjes om de box op een oneffen ondergrond waterpas te plaatsen



zilver metallic



kwartgrijs metallic



donkergrijs metallic

Maten (in cm)

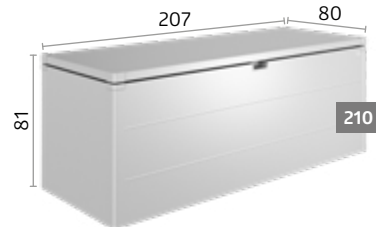
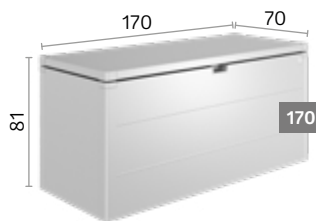
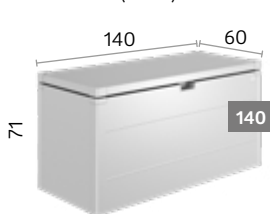

★ Optionele accessoires



Inhangzak

De zak is van zwart gevlochten polyester en biedt extra variabele opbergruimte. Wordt eenvoudig in het frame gehangen. Draagkracht max. 10 kg.



Wieltjes

Aan één kant zijn twee rubberen, starre wielen gemonteerd zodat de box eenvoudig kan worden. 2-stuk-verpakking.

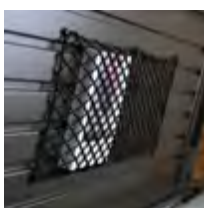

Dekselnet

De oplossing voor kleine onderdelen. Kan eenvoudig aan de binnenkant van de deksel worden aangebracht.

Technische data en extra detailinformatie vindt u op pag. 114.



LoungeBox® mt. 160, donkergrijs metallic

LoungeBox®

Stijlvolle elegantie

Deze designbox voldoet aan alle verwachtingen

De LoungeBox® biedt weerbestendige opbergruimte voor zit- en loungekussens. Een draaiknop cilinderslot beschermt de inhoud op betrouwbare wijze. Het deksel opent moeiteloos dankzij de gasveer en blijft stevig in de open stand staan. Dankzij speciale scharnieren kan de box direct aan de muur worden bevestigd. Gladde oppervlakken en verborgen schroefverbindingen geven de box een heldere, moderne uitstraling.



Het elegante deksel met zijn gladde look kan ook gemakkelijk worden geopend als het rechtstreeks tegen een muur wordt geplaatst.



Voordelen

- Deksel van aluminium
- schroef- en klinknagelvrije oppervlakken

Veiligheid:

- Vergrendeling met draaiknop cilinderslot
- regenwaterdicht

Functionaliteit:

- comfortabele dekselopening met gasveer
- Het elegante deksel met zijn gladde look kan ook gemakkelijk worden geopend als het rechtstreeks tegen een muur wordt geplaatst.
- onzichtbare, geïntegreerde ventilatie



zilver metallic



kwartsgrijs metallic



donkergrijs metallic

Maten (in cm)

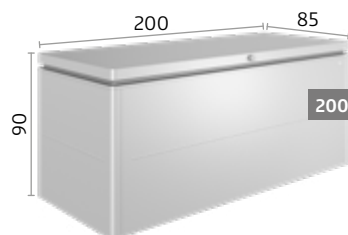
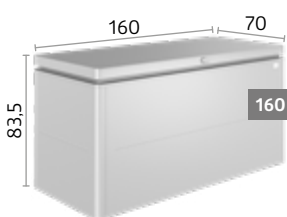

★ Optionele accessoires



Inhangzak

De zak is van zwart gevlochten polyester en biedt extra variabele opbergruimte. Wordt eenvoudig in het frame gehangen. Draagkracht max. 10 kg.



Dekselnet

De oplossing voor kleine onderdelen. Kan eenvoudig aan de binnenkant van de deksel worden aangebracht.

Technische data en extra detailinformatie vindt u op pag. 114.



StoreMax® mt. 190, zilver metallic

StoreMax®

Buiten design, binnen ruimte

Orde op hoog niveau

Een tuin is een plek om te ontspannen, mits ze opgeruimd is. Juist daarvoor biedt de StoreMax® maximale compacte opbergruimte. Deze kan door individueel geplaatste schappen en tussenplanken worden aangepast. Of het nu om een grasmaaier, tuingereedschap of kussens gaat, de StoreMax biedt plaats voor alles! Het tweedelige openingssysteem met licht glijdende roldeuren zorgt ervoor dat u gemakkelijk ruimte voor alles heeft.



De bovenste roldeur kan apart worden geopend.

De onderste roldeur van de StoreMax® wordt bij het openen eveneens naar achteren geschoven.



Voordelen

- Roldeuren van aluminium

Veiligheid:

- 2-voudige vergrendeling d.m.v. draaiknop cilinderslot
- regenwaterdicht

Functionaliteit:

- bij directe plaatsing tegen een wand kan het deksel probleemloos worden geopend en gesloten

Basisuitrusting:

- Werktuighouders aan de binnenzijde van de zijwanden



zilver metallic



kwartsgrijs metallic



donkergrijs metallic

Maten (in cm)

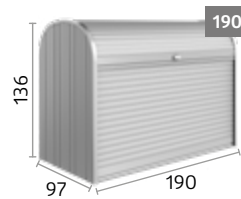
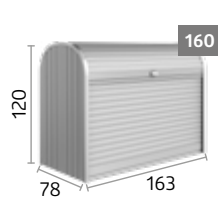
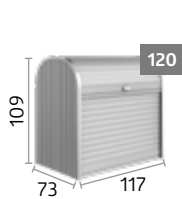

★ Optionele accessoires



Hoekschappenset

(voor maat 120 & 160)

2 schappen (driehoek) met schaphouders, 5-voudig in hoogte verstelbaar, ook achteraf eenvoudig zonder gereedschap in te bouwen, naar keuze links of rechts.



Schappenset

(voor maat 190)

2 vuurverzinkte staalplaten (72 x 24,5 cm) en 2 schapstaanders.



Tussenbodem

(voor maat 160 & 190)

2-delig, vuurverzinkte staalbodem met schapsteunen, draaglast ca. 100 kg; ook als 2-delig schap te gebruiken; 5-voudig in hoogte verstelbaar, naderhand eenvoudig in te bouwen.

Technische data en extra detailinformatie vindt u op pag. 115.



HighBoard mt. 160, kwartsgrijs metallic
(met werktuighouder en tussenbodem als accessoires)

HighBoard

Een highlight op het terras

Multitalent om op te bergen

De inzetmogelijkheden van de HighBoard zijn dankzij de vleugeldeuren en de dekselopening veelzijdig: geschikt als opbergkast voor tuinkussens en spullen of als ideale aanvulling op uw outdoor-keuken – alles is weerbestendig en netjes opgeborgen. Het edele design is door industrial-designers ontworpen en is met zekerheid een highlight op uw terras.





Voordelen

- schroef- en klinknagelvrije oppervlakken

Veiligheid:

- Vergrendeling met draaiknop cilinderslot
- regenwaterdicht

Functionaliteit:

- comfortabele deksel- en deuropening met gasveer
- Het elegante deksel met zijn glatte look kan ook gemakkelijk worden geopend als het rechtstreeks tegen een muur wordt geplaatst.
- onzichtbare, geïntegreerde ventilatie

Basisuitrusting:

- Dekselopener voor afvalcontainers (3 stk.)



zilver metallic



kwartsgrijs metallic



donkergrijs metallic

Maten (in cm)

Deuropening:

Mt. 160: 140 x 100 cm (B x H),
mt. 200: 167 x 110 cm (B x H)

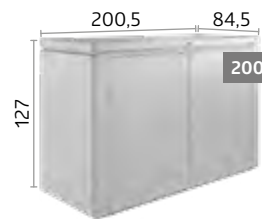
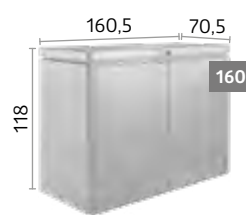

★ Optionele accessoires



Inhangzak

De zak is van zwart gevlochten polyester en biedt extra variabele opbergruimte. Wordt eenvoudig in het frame gehangen. Draagkracht max. 10 kg.



Werktuighouder

Voor bevestiging aan de binnenkant van de deur. Max. 2 werktuighouders per deurvleugel mogelijk.



Tussenbodem

In zilver metallic, 9-voudig verstelbaar. Gemakkelijk in te bouwen (te gebruiken als bodem of als schappenset). Draagkracht max. 50 kg.



Dekselnet

De oplossing voor kleine onderdelen. Kan eenvoudig aan de binnenkant van de deksel worden aangebracht.

Technische data en extra detailinformatie vindt u op pag. 115.

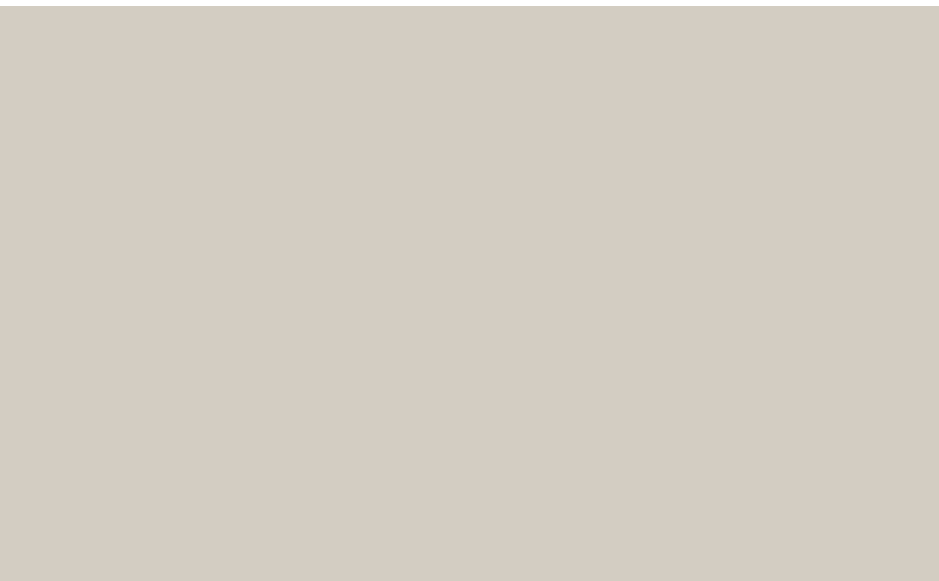



Biohort
 Voor veilige
 opslag,
 voor buiten.



58 MiniGarage



60 StoreMax®



62 HighBoard

TIP:

Ook Biohort-bergingen bieden genoeg plaats om fietsen veilig op te bergen. Details op pagina 10.

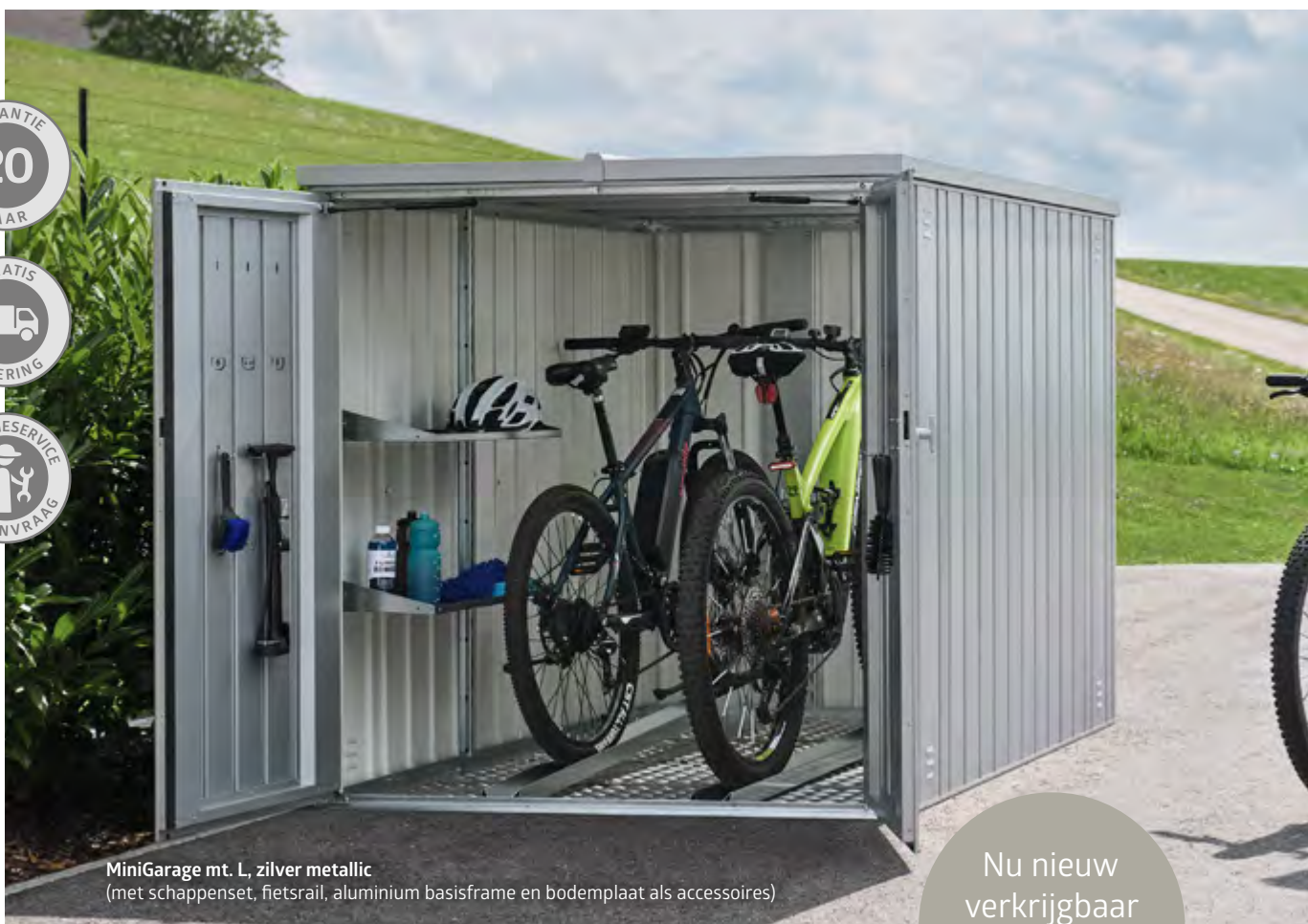

MiniGarage mt. L, zilver metallic
(met schappenset, fietsrail, aluminium basisframe en bodemplaat als accessoires)

Nu nieuw
verkrijgbaar
in kwartsgrijs
metallic.

MiniGarage

Klein met groot gemak

Veilige fietsenstalling met praktische details

In de MiniGarage kunt u 2 fietsen, tuingereedschap en/of tuinmeubelen opbergen. De fietsrails (optioneel) vergemakkelijken de stalling van fietsen: Plaats het voorwiel in de geleidingsrails, schuif de fiets met het zadel naar achteren tot het voorwiel in de klembeugel zit en klaar! Om extra fietsaccessoires op te bergen, is de schappenset ideaal.



1 MiniGarage mt. L, zilver metallic
(met alu-bodemframe en alu-bodem-
plaat als accessoires)



Voordelen

Veiligheid:

- regenwaterdicht
- Vergrendeling met draaiknop cilinderslot

Functionaliteit:

- comfortabele deuropening met gasveer
- onzichtbare, geïntegreerde ventilatie

Basisuitrusting:

- Ophangstelsysteem aan de binnenkant van de deur (incl. 6 haken)



zilver metallic



kwartsgrijs metallic



donkergrijs metallic

Maat (in cm)

Deuropening:

125 x 137 cm (B x H)

Binnenmaat:

140 x 195 x 143 cm (B x D x H)

Opslagcapaciteit:

2 volwassen fietsen (controleer de afmetingen van uw fietsen, meer informatie op www.biohort.com)

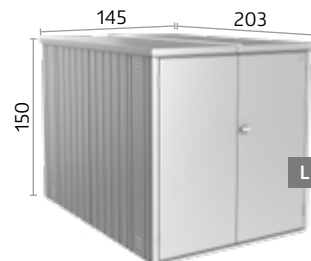

★ Optionele accessoires



Fietsrail

Het klembeugelpaneel wordt aan de achterwand gemonteerd. De geleidingsrail wordt op de gewenste hoogte ingehaakt en zorgt ervoor dat de fiets comfortabel in en uit kan worden geschoven.

Max. 2 fietsenhoudersets mogelijk. Max. bandbreedte: 70 mm, max. fietslengte: 1,92 m.



Schappenset

2 schappen (77 x 26,8 cm) en 2 schapstaanders.



Elektro-montagepaneel

Bedekt de kabels en zorgt voor eenvoudige montage van schakelaars en stopcontacten (zonder afgebeelde elektronische uitrusting).

Incl. 2 schapstaanders.



Fundament oplossingen

Alu-bodemframe / alu-bodemplaat
SmartBase / SmartBase^{PLUS}

Details op pagina 30-33..

Technische data en extra detailinformatie vindt u op pag. 115.



StoreMax® mt. 190, zilver metallic

StoreMax®

Roldeuren omhoog en klaar om te fietsen

Dat ziet er goed uit

Direct voor de deur, klaar voor vertrek! De regenbestendige fietsenstalling StoreMax® met BikeHolder biedt maximale opslag in een kleine ruimte – voor tot wel max. twee fietsen. De bijzonder soepele roldeurgleider spaart de krachtreserves voor de fietstocht en bergt uw kostbare fiets met een cilinderslotvergrendeling veilig op.

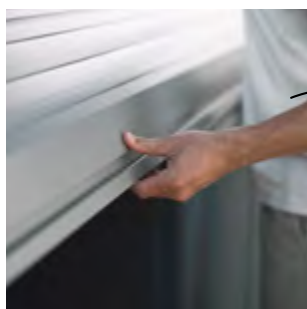

De bovenste roldeur kan apart worden geopend.

De onderste roldeur van de StoreMax® wordt bij het openen eveneens naar achteren geschoven.



Voordelen

- Roldeuren van aluminium

Veiligheid:

- 2-voudige vergrendeling d.m.v. draaiknop cilinderslot
- regenwaterdicht

Functionaliteit:

- bij directe plaatsing tegen een wand kan het deksel probleemloos worden geopend en gesloten

Basisuitrusting:

- Werktuighouders aan de binnenzijde van de zijwanden



zilver metallic



kwartsgrijs metallic



donkergrijs metallic

Maat (in cm)

Binnenmaat:

188 x 86 cm (B x H)

Opslagcapaciteit:

2 volwassen fietsen (controleer de afmetingen van uw fietsen, meer informatie op www.biohort.com)

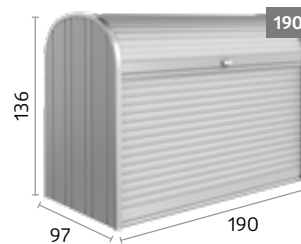

★ Optionele accessoires



Fietsenhouderset BikeHolder

De basisplaat incl. verstelbare klembeugels worden tussen 2 schapstaanders ingehangen en maakt het mogelijk 2 fietsen optimaal te stallen; incl. 2 schapstaanders.

Technische data en extra detailinformatie vindt u op pag. 115.



HighBoard mt. 200, zilver metallic
(met fietshouder BikeHolder en elektrisch montagepaneel als accessoires)

HighBoard

Hier wordt de fiets gestald

Veilig opgeborgen

Fietsen houdt mensen gezond – en HighBoard zorgt voor uw fiets! Regenbestendig met geïntegreerde ventilatie, speciale fietssteunen en een robuust cilinderslot tegen diefstal. U kunt de fietsen dankzij het gemakkelijk te openen deksel eenvoudig in- en uithalen. Zo staat een fietstocht niets in de weg.

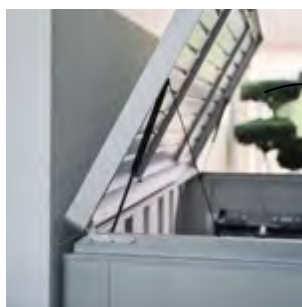

Het elegante deksel met zijn gladde look kan ook gemakkelijk worden geopend als het rechtstreeks tegen een muur wordt geplaatst.



Voordelen

- schroef- en klinknagelvrije oppervlakken

Veiligheid:

- regenwaterdicht
- 2-voudige vergrendeling d.m.v. draaiknop cilinderslot

Functionaliteit:

- comfortabele deksel- en deuropening met gasveer
- Het elegante deksel met zijn gladde look kan ook gemakkelijk worden geopend als het rechtstreeks tegen een muur wordt geplaatst.
- onzichtbare, geïntegreerde ventilatie

Basisuitrusting:

- Dekselopener voor afvalcontainers (3 stk.)



zilver metallic



kwartsgrijs metallic



donkergrijs metallic

Maat (in cm)

Deuropening:

167 x 110 cm (B x H)

Binnenmaat:

195 x 76 x 120 cm (B x D x H)

Opslagcapaciteit:

2 volwassen fietsen (controleer de afmetingen van uw fietsen, meer informatie op www.biohort.com)

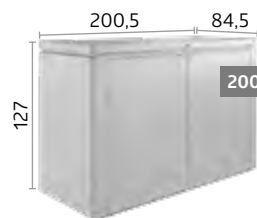

★ Optionele accessoires



Fietsenhouder BikeHolder

De basisplaat incl. verstelbare klembeugels wordt in de zijwand ingebouwd en maakt het mogelijk 2 fietsen optimaal te stallen.



Werktuighouder

Voor bevestiging aan de binnenkant van de deur. Max. 2 werktuighouders per deurvleugel mogelijk.



Elektro-montagepaneel

Bedekt de kabels en zorgt voor eenvoudige montage van schakelaars en stopcontacten (zonder afgebeelde elektronische uitrusting).



Dekselnet

De oplossing voor kleine onderdelen. Kan eenvoudig aan de binnenkant van de deksel worden aangebracht.

Technische data en extra detailinformatie vindt u op pag. 115.





Biohort

Voor meer stijl,
voor buiten.



66 Alex®



68 Alex® Duo



70 StoreMax®



72 HighBoard



Alex®, kwartsgrijs metallic

Alex®

Modulaire boxen voor afvalcontainers

Modern design, slimme details

Met de nieuwe Alex® boxen voor afvalcontainers kunnen een willekeurig aantal afvalcontainers naast elkaar worden geplaatst, kan ook nog achteraf samengevoegd worden. Op deze manier worden afvalcontainers optimaal geplaatst. De afvalcontainer kan eenvoudig worden gekanteld. De bevestigingsbeugel zet hem in de schuine stand vast en vergemakkelijkt het vullen. Het moderne ontwerp verfraait je buitenruimte aanzienlijk.



twee samengevoegde boxen voor afvalcontainers Alex®, kwartsgrijs metallic



Functionele bodem voor het positioneren van de wielen van de afvalcontainer



Voordelen

- eenvoudig uitbreidbaar door modulaire opbouw
- geïntegreerde ventilatie

Veiligheid:

- Vergrendeling met draaiknop cilinderslot

Basisuitrusting:

- Ophangbeugel voor het kantelen van de afvalcontainer
- Functionele bodem voor het positioneren van de wielen van de afvalcontainer
- Ophangstelsel aan de binnenzijde van de deur (incl. 3 ophanghaken)



zilver metallic



kwartsgrijs metallic



donkergrijs metallic

Maat (in cm)

Deuropening:

65 x 118 cm (B x H)

optioneel met scharnierpositie links

Opslagcapaciteit:

120 l vuilnisbak of 240 l vuilnisbak

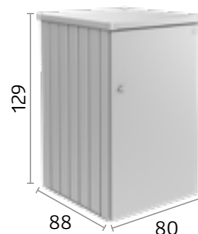

★ Optionele accessoires



Verbindingselement

Het verbindingselement verbergt de ruimte tussen twee boxen voor afvalcontainers aan de voor- en achterkant.

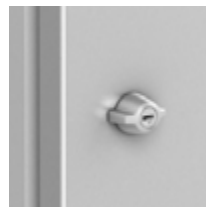

Gelijksluitende sloten

Bij gebruik van meerdere boxen kan dezelfde sleutel gebruikt worden.



Schapstaanders/schappen (2 stk.)

Vuurverzinkte schappen (72 x 24,5 cm) worden in de schapstaanders gehangen. Max. 4 Schappen per box voor afvalcontainers mogelijk.

Technische data en extra detailinformatie vindt u op pag. 115.



Alex®, kwartsgrijs metallic
(met vloerset als accessoire)

Alex® Duo

Dubbele vuilnisbak

Design en functionaliteit komen samen

Niets bederft het beeld van een perfect onderhouden voortuin meer dan zichtbare afvalcontainers. Dankzij Biohort kunnen deze worden verborgen achter een moderne, gladde voorkant. Met de nieuwe Alex® Duo wordt het scheidingsysteem optimaal geplaatst, wordt netheid benadrukt en wordt een aantrekkelijk totaalbeeld gecreëerd in de tuin.



Dubbele afvalbak Alex® Duo,
kwartsgrijs metallic

Ophangbeugel voor het kantelen
van de afvalcontainer



Voordelen

- geïntegreerde ventilatie

Veiligheid:

- 2-voudige vergrendeling d.m.v. draaiknop cilinderslot
- regenwaterdicht

Basisuitrusting:

- comfortabele deuropening met gasveer
- Ophangbeugel voor het kantelen van de afvalcontainer
- verstelbare vloerrail voor geleide positionering van de afvalcontainerwielen
- Ophangstelsel aan de binnenzijde van de deur (incl. 6 ophanghaken)



zilver metallic



kwartsgrijs metallic



donkergrijs metallic

Maat (in cm)

Deuropening:

129 x 118 cm (B x H)

Opslagcapaciteit:

- 1 x 120 l afvalcontainers
- 1 x 240 l afvalcontainers
- 2 x 120 l afvalcontainers
- 2 x 240 l afvalcontainers

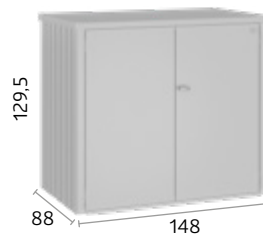

★ Optionele accessoires



Vloer

Alu-bodemframe, alu-bodemplaat en oprijplaat.

De optionele alu-bodemplaat dient als functionele ondergrond, onder de platen worden XPS-piepschuimplaten gelegd (niet inbegrepen bij levering).



schapstaanders/schappen (2 stk.)

Schappen worden in 2 schapstaanders gehangen.

Technische data en extra detailinformatie vindt u op pag. 116.



StoreMax® mt. 190, zilver metallic

StoreMax®

Een elegante manier om uw afvalcontainers af te schermen

Elegante functionaliteit

Tot drie afvalcontainers van 240l verdwijnen op magische wijze achter de roldeuren. Door het tweedelige openingssysteem waarvan u de bovenste roldeur apart kunt openen, laten de afvalcontainers zich comfortabel vullen, maar ook gemakkelijk legen omdat de rolluiken volledig geopend kunnen worden.



De bovenste roldeur kan apart worden geopend.

De onderste roldeur van de StoreMax® wordt bij het openen eveneens naar achteren geschoven.



Voordelen

- Roldeuren van aluminium

Veiligheid:

- 2-voudige vergrendeling d.m.v. draaiknop cilinderslot
- regenwaterdicht

Functionaliteit:

- bij directe plaatsing tegen een wand kan het deksel probleemloos worden geopend en gesloten

Basisuitrusting:

- Werktuighouders aan de binnenzijde van de zijwanden



zilver metallic



kwartsgrijs metallic



donkergrijs metallic

Maten (in cm)

Opslagcapaciteit:

Mt. 120: 2 x 120 l afvalcontainers

Mt. 160: 3 x 120 l afvalcontainers of 2 x 240 l afvalcontainers (dwars)

Mt. 190: 3 x 120 l afvalcontainers of 3 x 240 l afvalcontainers

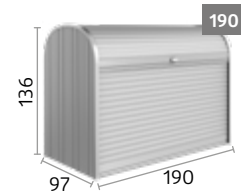
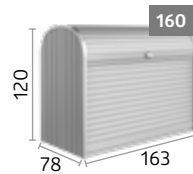
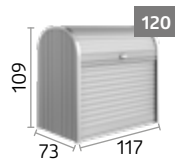

★ Optionele accessoires



Hoekschappenset

(voor maat 120 & 160)

2 schappen (driehoek) met schaphouders, 5-voudig in hoogte verstelbaar, ook achteraf eenvoudig zonder gereedschap in te bouwen, naar keuze links of rechts.

Technische data en extra detailinformatie vindt u op pag. 115.



HighBoard mt. 200, donkergrijs metallic
(met tussenbodem als toebehoor)

HighBoard

Elegant in de voortuin

Onaantrekkelijk mooi verpakt

Afvalcontainers zijn geen fraai gezicht, tenzij ze verdwijnen achter een mooi industrieel ontwerp. Bovendien maakt de HighBoard met zijn ruime vleugeldeuren en zijn dekselopener het vullen en het legen van de afvalcontainers een kinderspel. De robuuste cillinderslotvergrendeling zorgt ervoor dat er geen afval van vreemden in uw container wordt gedeponeerd.





Voordelen

- schroef- en klinknagelvrije oppervlakken

Veiligheid:

- Vergrendeling met draaiknop cilinderslot
- regenwaterdicht

Functionaliteit:

- comfortabele deksel- en deuropening met gasveer
- Het elegante deksel met zijn gladde look kan ook gemakkelijk worden geopend als het rechtstreeks tegen een muur wordt geplaatst.
- onzichtbare, geïntegreerde ventilatie

Basisuitrusting:

- Dekselopener voor afvalcontainers (3 stk.)



zilver metallic



kwartsgrijs metallic



donkergrijs metallic

Maten (in cm)

Deuropening:

Mt. 160: 140 x 100 cm (B x H)

Mt. 200: 167 x 110 cm (B x H)

Opslagcapaciteit:

Mt. 160: 3 x 120 l afvalcontainers

Mt. 200: 3 x 120 l afvalcontainers of 3 x 240 l afvalcontainers

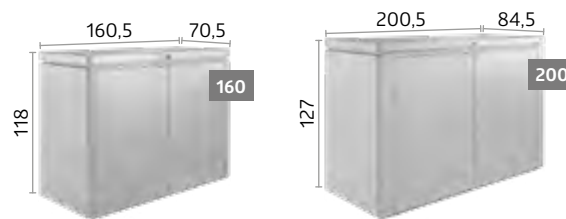

★ Optionele accessoires



Werktuighouder

Voor bevestiging aan de binnenkant van de deur.
Max. 2 werktuighouders per deurvleugel mogelijk.



Vuilniszakhouder

De vuilniszakhouder zorgt voor een nette en discrete opslag - ideaal voor het verzamelen van flessen of blikjes. Er kunnen maximaal drie afvalzakken naast elkaar in het HighBoard worden gehangen en stevig worden vastgemaakt.

Technische data en extra detailinformatie vindt u op pag.115.





Biohort

Voor meer
welbevinden,
voor buiten.



76 Pergola



80 CasaNova®



82 Schutting



Pergola 4x3, kwartsgrijs metallic
(met lamellenzijwand als toebehoor)

Pergola

Schaduw & buitenruimte

Voor unieke momenten in je tuin

Hoge kwaliteit en modern. Comfort in alle weersomstandigheden dankzij de innovatieve sandwichconstructie voor aanzienlijk minder achtergrondgeluid en warmtestraling van het dak. Uitbreidbare accessoires zoals LED-verlichting, zonwering of glazen schuifwanden zorgen voor extra comfort en maken van de pergola een veelzijdig buitenverblijf.



Lamellenstructuur
Sandwichconstructie met Peripor-kern.





reddot design award

Voordelen

Functionaliteit:

- 130° verstelbare lamellen regelen de schaduw
- Regenwaterafvoer geïntegreerd in de staanders
- duidelijk minder geluidsoverdracht
- Accessoires kunnen eenvoudig achteraf worden aangebracht
- minder warmtestraling dankzij het geavanceerde ontwerp van de sandwichconstructie van de lamellen

Basisuitrusting:

- manueel verstelbare lamellen
- Voorbereiding voor LED-verlichting (kanaal met afdekking)

Informatie over de fundering op:
www.biohort.com/fundament

Een aparte productfolder is beschikbaar op
www.biohort.com/map-pergola of bij uw Biohort dealer.

★ Optionele accessoires

kunt u vinden op de pagina's 78-79.



kwartsgrijs metallic

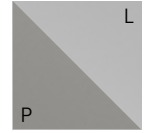

kwartsgrijs metallic / zilver metallic

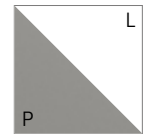

kwartsgrijs metallic / wit



donkergrijs metallic

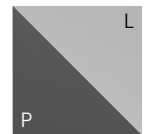

donkergrijs metallic / zilver metallic

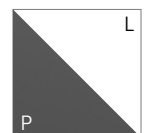

donkergrijs metallic / wit



wit

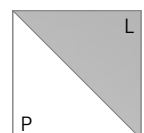

wit / zilver-metallic

L: Kleur van de dak lamellen

P: Kleur van de Pergola

Maat (in cm)

De stippellijnen laten het dakoverstek zien.

Hoogte: 264 cm

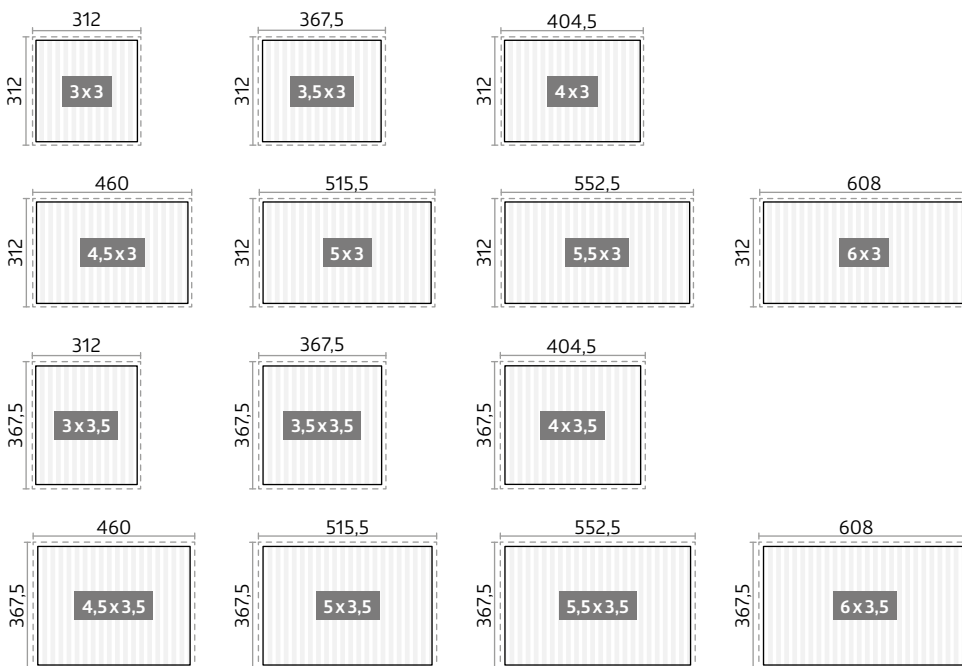

Technische data en extra detailinformatie vindt u op pag. 117-119.

*Let op de specifieke leveringsvoorwaarden voor elk land voor grote producten.

✔ Basisuitrusting

★ Optionele accessoires

		Pergola
01	Manueel verstelbare lamellen	✔
Elektrische aandrijving voor het verstellen van de dak lamellen		
02	Plug-in laagspanningsoplossing voor installatie achteraf (geen elektricien nodig). (Aandrijving moet apart worden besteld) Per Pergola is één aandrijving (04) nodig.	★
03	Vorbereiding voor LED-verlichting (kanaal met afdekking)	✔
Bedieningsset EU / CH / UK (incl. afstandsbediening)		
04	Dankzij een speciaal voor Biohort ontwikkelde aandrijving, afstandsbediening, voedingsadapter (max. 320 W) en verlengkabel kunnen de elektrische aandrijving en/of de dimbare LED-verlichting op elk gewenst moment gemakkelijk worden toegevoegd.	★
LED-verlichting		
05	Dimbare verlichting aan 4 zijden (3000 K en 900 lm/m). Plug-in laagspanningsoplossing voor installatie achteraf (geen elektricien nodig). (Aandrijving moet apart worden besteld) Per Pergola is één aandrijving (04) nodig.	★
Geëlektrificeerde zonwering		
06	De aandrijving is voorbereid voor maximaal drie elektrische zonweringen en kan ook achteraf op bestaande systemen worden gemonteerd. (Aandrijving moet apart worden besteld) Per Pergola is één aandrijving (04) nodig.	★
Handmatige zonwering		
07	Zonwering traploos verstelbaar. Bij een handmatige aandrijving is installatie aan de kant met de slinger niet mogelijk.	★
Lamellenzijwand met afsluitplaat		
08	Handmatig verstelbaar. Bij een handmatige bediening van de dak lamellen is montage aan de zijde met de zwenkel niet mogelijk. De lamellen-zijwand is in verschillende breedtes verkrijgbaar waardoor flexibele ontwerpmogelijkheden mogelijk zijn. De meegeleverde afdekking zorgt voor een nette afwerking. Wanneer er meer dan één lamellen-zijwand per pergolazijde wordt gebruikt, moet met behulp van de productconfigurator de realiseerbaarheid worden gecontroleerd.	★
Glazen schuifwand helder glas		
09	Stevige, glaselementen van 10 mm gehard veiligheidsglas. Handige bediening dankzij soepel lopende rollagers. Strakke afwerking in een geleidingselement dat aan de staander is bevestigd. Let op: Een exact horizontale fundering is absoluut essentieel voor de installatie.	★
Stralingsverwarming EU / CH (incl. WiFi)		
10	Krachtige straler met 2000 W, 9 warmtestanden en 24-uurs timer. De 7 m lange kabel maakt een eenvoudige installatie zonder tussenkomst van een elektricien mogelijk. Installatie mogelijk met zonwering en glazen schuifwand. Niet combineerbaar met de lamellenzijwand. Afmetingen: 70 x 14 x 10 cm Let op! Voor het gebruik is een geschikte stroomaansluiting vereist.	★
In hoogte verstelbare basisplaat		
11	Voor het nivelleren van grotere hoogteverschillen (7-23 cm). Alle onderdelen voor het nivelleren van de hoogte van een pergolastaander zijn inbegrepen in de levering.	★



01 manueel verstelbare lamellen

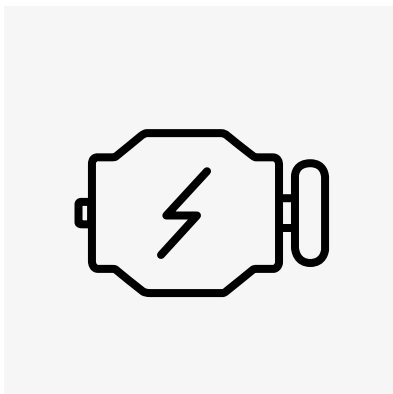

02 Elektrische aandrijving voor het verstellen van de daklamellen



03 voorbereiding voor LED-verlichting (kanaal met afdekking)



04 Bedieningsset EU / CH / UK (incl. afstandsbediening)



05 LED-verlichting



06 Geëlektrificeerde zonwering

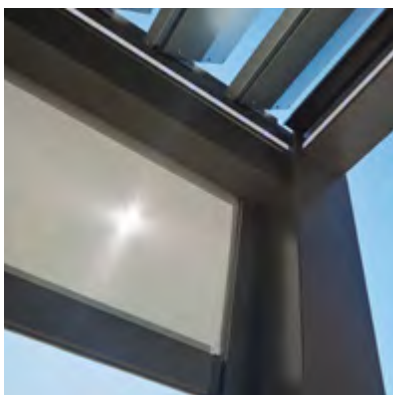

07 Handmatige zonwering



08 Lamellenzijwand met afsluiting



09 Glazen schuifwand helder glas



10 Stralingsverwarming EU / CH (incl. WiFi)



11 In hoogte verstelbare basisplaat

Technische data en extra detailinformatie vindt u op pag. 117-119.



CasaNova® 3 x 4, Donkergrijs metallic

CasaNova®

Design, dat zich aan uw wensen aanpast

De unieke metalen dependance met geïsoleerde zijwanden

Of het nu gebruikt wordt als berging, werkplaats of als saunagebouw – de geïsoleerde dependance CasaNova® bewijst unieke flexibiliteit met zijn uitgebreide productvarianten en past zich aan uw wensen aan. Of u nu op zoek bent naar functionele opslagruimte, een plaats om uw planten te overwinteren of een bruikbare buitenruimte wilt creëren: Met de CasaNova® worden uw wensen op een uniek kwaliteitsniveau vervuld.

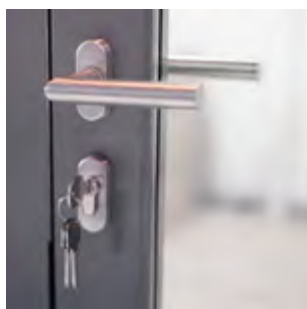

Geïsoleerde zijwanden / deurelementen

Sandwichelement van 40 mm met kern van polystyreen (EPS W20)

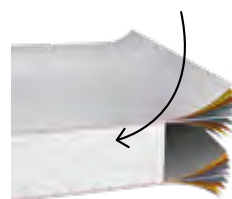



Voordelen

- geïsoleerde sandwichelementen met een kern van polystyreen (EPSW20, 40 mm)
- schroef- en klinknagelvrije oppervlakken

Veiligheid:

- vergrendeling met roestvrijstalen deurgreep
- dak/sneeuwdraagkracht tot max. 215 kg/m² (minus eventuele dakbegroeiing zoals planten)

Functionaliteit:

- goed verwarmbaar door warmte isolatie U-waarde zijwanden: 0,76 W/(m²K)
- scharnierpositie rechts of links naar keuze
- grote keuze uit accessoires voor het interieur
- ventilatie door te openen acrylglas bovenraam
- comfortabele deuropening met gasveer



kwartsgrijs metallic



donkergrijs metallic

Configureer nu uw eigen CasaNova®!
www.biohort.com/configurator

Een aparte productfolder is beschikbaar op
www.biohort.com/map-casanova of bij uw Biohort dealer.

Maten (cm, buitenmaat incl. dakoverstek)

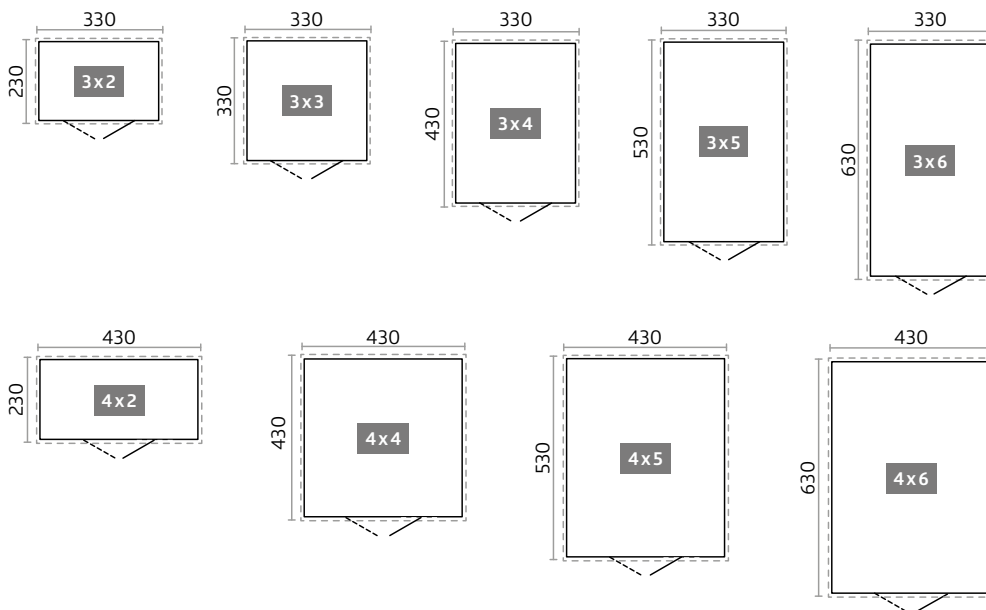

Technische data en detailinformatie vindt u op www.biohort.com/casanova.

*Let op de specifieke leveringsvoorwaarden voor elk land voor grote producten.



Schuttingspanelen met acrylglas kwartsgrijs metallic

Schutting

Decoratieve blikvanger

Een stuk privacy

Onze schutting beschermt niet alleen tegen nieuwsgierige blikken, maar biedt ook bescherming tegen wind en direct zonlicht. Dankzij het eenvoudige steeksysteem kunnen de elementen individueel worden uitgebreid. Of het nu vrijstaand is, grenst aan een Biohort-berging of direct aan een huismuur – de Biohort-schutting is de perfecte afscherming voor uw tuin.

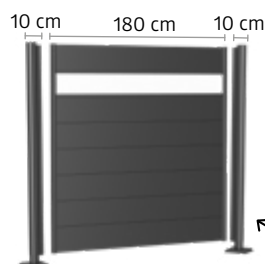

Schutting bestaat uit:
Schuttingelementen en staanders

De staanders kunnen worden gebruikt als begin-, eind-, hoek- of als tussenstaanders tussen twee schuttingselementen.



Voordelen

- individueel configureerbaar
- extreem duurzaam
- eenvoudige montage
- zicht-, wind- en zonwering
- schroef- en klinknagelvrije oppervlakken

Veiligheid:

- hoge windbestendigheid door een goed door-dachte bodemverankering

Functionaliteit:

- vrijstaande montage of montage aan huismuur o.i.d. mogelijk
- montage-accessoires optioneel verkrijgbaar (zie technische details)



zilver metallic



kwartsgrijs metallic



donkergrijs metallic

Maten (in cm)

Standers:

In hoogte verstelbaar: tot 25 cm
Diameter: 10 cm

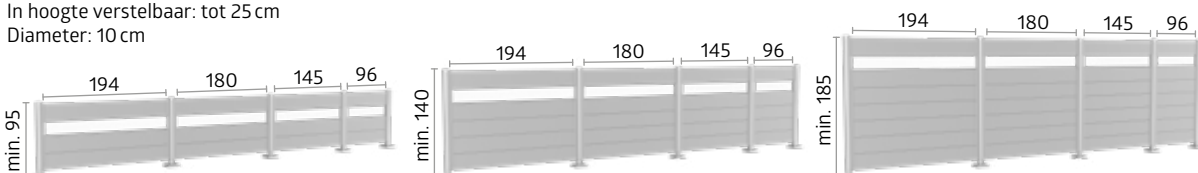

★ Optionele accessoires

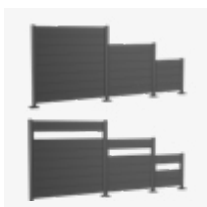

Onderdelen

Voor een schutting zijn schuttingelement (met of zonder getint lichtpaneel) en de passende standers nodig.



Schutting - mogelijke combinaties

De schutting kan zowel rechtlijnig als met verschillende hoeken worden gemonteerd.

Alle breedtes en hoogtes zijn compatibel met elkaar, zodat ook hoogtegradaties mogelijk zijn.



Variant 1: Standers voor het vastschroeven, in hoogte verstelbaar tot 25 cm

De vloerplaat wordt met ankerstangen (optioneel verkrijgbaar) op een vorstbestendig betonfundament vastgemaakt. De montage op terrastegels of hout/WPC planken is niet voldoende.

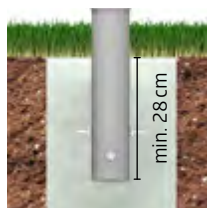

Variant 2: Standers om te betonneren, in hoogte verstelbaar tot 25 cm

Bij deze variant worden de standers direct in het betonfundament gebetonnerd.

min. 50 x 50 cm (afhankelijk van de bodemsamenstelling)

Minimale diepte: 80 cm (afhankelijk van de hoogte van de schutting)





86 Florentina Tuinkas

Biohort

Voor een
rijke oogst,
voor buiten.



Florentina kas maat 2 x 1^{MAXI}, donkergrijs-metallic
(met maaikant, klimhulp en plantenpottenset als accessoires)

NIEUW

Florentina Tuinkas

Optimale bescherming voor gevoelige planten

Design-tuinkas voor kleine oppervlakken

Compacte tuinkas voor hoge planten – ideaal als de ruimte beperkt is. De doordachte combinatie van een moestuinbox en een op maat gemaakte serre creëert een beschermd microklimaat en biedt optimale omstandigheden voor een gezonde groei en een langer tuinseizoen. Accessoires zoals klimhulpen of irrigatie bieden gerichte en efficiënte ondersteuning voor de verzorging van planten. Tuinieren kan functioneel zijn en er goed uitzien. Met zijn hoogwaardige afwerking en moderne ontwerp wordt de tuinkas een architectonisch accent in de tuin. Zelfs in een kleine ruimte is er plaats voor grote dingen.

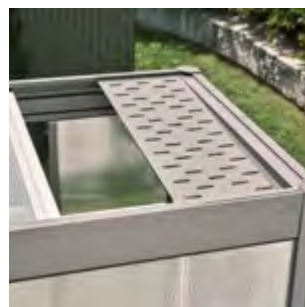
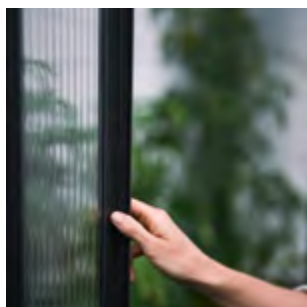



Voordelen

- Uniek ontwerp met glad oppervlak zonder zichtbare schroeven of klinknagels
- Ergonomisch tuinieren dankzij comfortabele werkhogte

Functionaliteit:

- Beschermd microklimaat dankzij gereguleerde luchtcirculatie en natuurlijke lichtomstandigheden
- Kan achteraf worden gemonteerd op bestaande Biohort Moestuinboxen
- Efficiënt gebruik van ruimte voor een gevarieerde beplanting

Basisuitrusting

- UV-bestendige dubbelwandige platen
- Ventilatie via 2 ramen op het dak
- geïntegreerde bescherming tegen knaagdieren (glasvezel)

★ Optionele accessoires

kunt u vinden op de pagina's 94-95.



kwartsgrijs
metallic



donkergrijs
metallic

Maten (in cm)

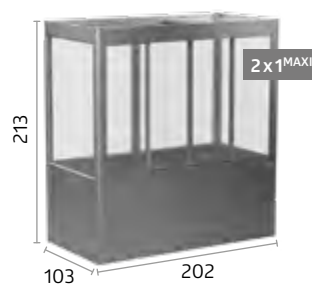
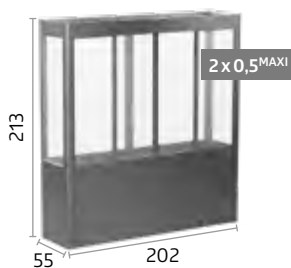

Florentina serre aanbouw als uitbreiding voor je Biohort moestuinbox- en plantbed

De bijpassende Florentina kasuitbreiding is verkrijgbaar voor de Biohort moestuinbox 2 x 0,5 m, 2 x 1 m en de Belvedere® 200^{MAXI}. Het creëert optimale omstandigheden voor de kweek en beschermde groei van je planten. Je moestuinbox kan in een paar eenvoudige stappen worden omgetoverd tot een compacte tuinkas.





90 Belvedere®



92 MoestuinBox

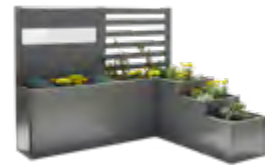

96 DaVinci®

Biohort

Voor bloeiende
variatie,
voor buiten.



Kweekbed Belvedere® Gr. 200^{MAXI}, kwartsgrijs metallic
(met maairand als toebehoor)

Belvedere®

Design Kweekbed

De blikvanger voor uw terras

Met slechts een breedte van 0,5 meter biedt het kweekbed Belvedere® ruimte voor bijzondere ideeën: Als scheidingswand tussen terras en tuin of voor op het balkon. Dit geeft je compleet nieuwe ontwerpmogelijkheden en je kunt ook besparen op potgrond met de standaard tussenbodem





Voordelen

- uiterst duurzaam en stabiel
- schroef- en klinknagelvrije oppervlakken

Veiligheid:

- geïntegreerde bescherming tegen knaagdieren (glasvezel)

Functionaliteit:

- Slakkenbescherming, maairand, serre, plantenklimrek en tussenbodem optioneel verkrijgbaar
- snelle montage

Basisuitrusting:

- Tussenbodem
- Voorbereid voor irrigatie



zilver metallic



kwartsgrijs metallic



donkergrijs metallic

★ Optionele accessoires

kunt u vinden op de pagina's 94-95.

Maat (in cm)

TIP: Alle maten zijn verkrijgbaar in drie verschillende hoogtes!

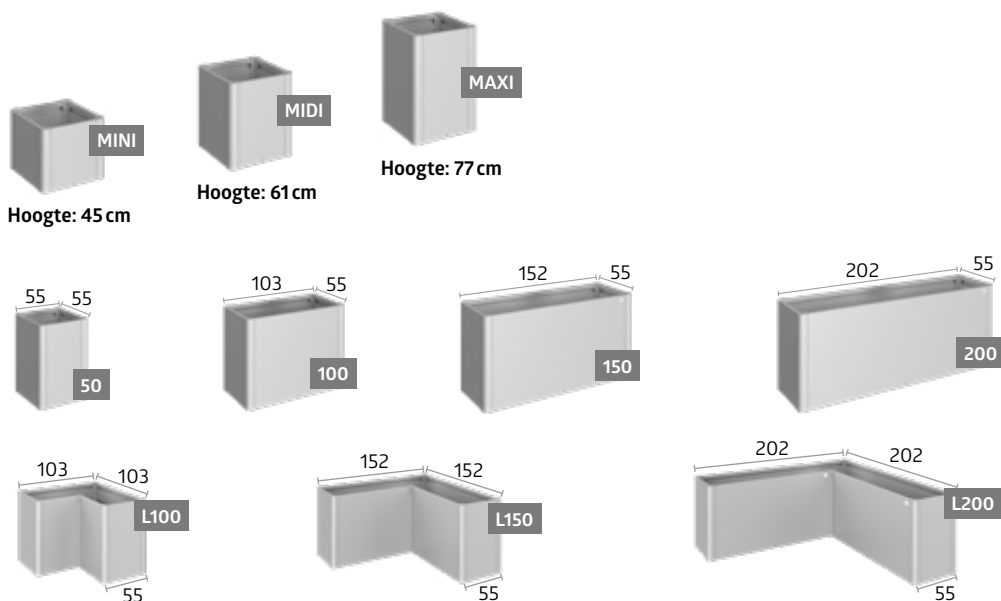

Technische data en extra detailinformatie vindt u op pag. 122-123.



MoestuinBox 2x1 zilver metallic
(met maairand en slakkenbescherming)

Nu nieuw
– maak van je
MoestuinBox een
stijlvolle tuinkas.

Details bij
Accessoires

MoestuinBox

Slim kweken

De beste vooruitzichten op een goede oogst

Moestuinboxen vergemakkelijken de teelt en maximaliseert de oogst, maar alleen de MoestuinBox van Biohort combineert de mooiste hobby ter wereld met praktisch design en functionaliteit. Dankzij de optionele tussenbodem heb je minder potgrond nodig. Geraffineerde details maken het een eyecatcher die veel te bieden heeft!



Mt. 2x1, donkergrijs metallic met serre in kwartsgrijs metallic



Voordelen

- uiterst duurzaam en stabiel
- optimale werkhogte
- schroef- en klinknagelvrije oppervlakken

Veiligheid:

- geïntegreerde bescherming tegen knaagdieren (glasvezel)

Functionaliteit:

- Koudframebevestiging, tussenplank, slakkenbescherming, trellis en maairand optioneel verkrijgbaar
- verschuifbare zijwanden maken het legen gemakkelijk
- voorbereid voor irrigatie
- ook ideaal voor uw snoeiafval!
- snelle montage – slechts 8 schroeven



zilver metallic



kwartsgrijs metallic



donkergrijs metallic

★ Optionele accessoires

kunt u vinden op de pagina's 94-95.

Maat (in cm)

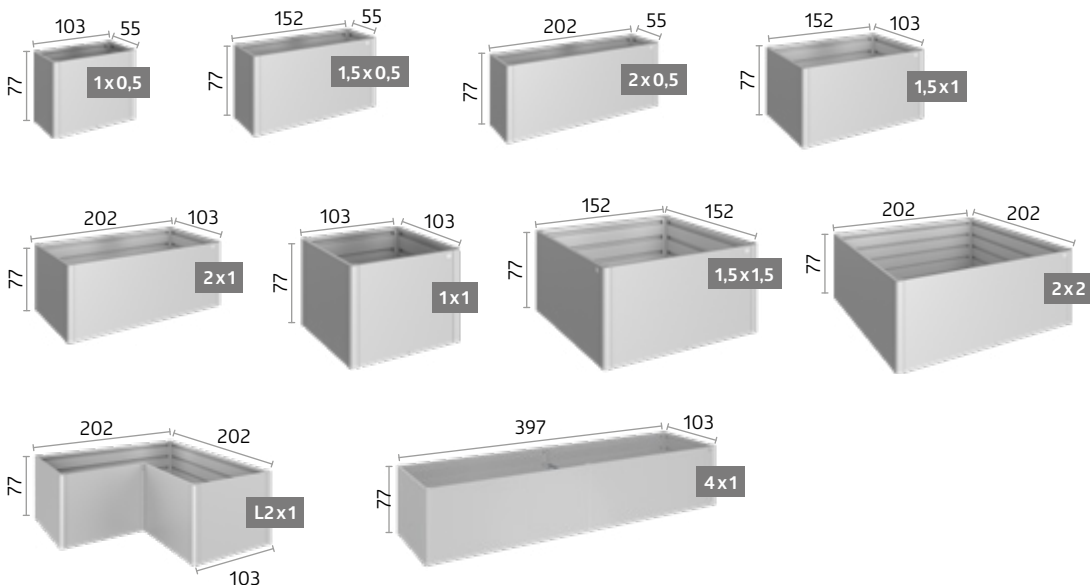

Technische data en extra detailinformatie vindt u op pag. 121-122.

✓ Basisuitrusting

★ Optionele accessoires

		Belvedere®	MoestuinBox	Florentina Tuinkas
01	Schuifelement* Eenvoudig te legen door de schuifelementen.	✓	✓	
02	Vorbereid voor irrigatie Doorvoer voor irrigatie aan de zijkant (afmetingen: 17 x 17 mm).	✓	✓	✓
03	Irrigatiesysteem Het Micro-Drip systeem zorgt voor gerichte en waterbesparende irrigatie in kassen, moestuniboxen en plantbedden. Het water wordt via fijne druppelaars rechtstreeks naar de wortels van de planten geleid.	★	★	★
04	Bescherming tegen knaagdieren Geïntegreerde bescherming tegen knaagdieren (glasvezel). Wordt vóór het vullen geplaatst.	✓	✓	✓
05	Slakkenbescherming* De constructie wordt eenvoudig op de MoestuinBox gezet. Combineerbaar met serre (05). Niet beschikbaar voor L-formaten en verhoogd bed 4x1.	★	★	
06	Tussenbodem* De tussenbodem zorgt ervoor dat u minder aarde nodig heeft, het bespaart geld en kostbare tijd. Het wordt bij de opbouw eenvoudig op de tweede rib van boven gelegd.	✓	★	★
07	Serre* Efficiënte vorst-bescherming met 4 verstelbare dubbelzijdige panelen die gemakkelijk te verwijderen zijn. De serre is stormbestendig en voorzien van een regenwaterafvoer. Niet combineerbaar met plantenklimrek (09). Alleen geschikt voor maat 2x1.		★	
08	Maairand* De maairand wordt op het alu-bodemframe gezet en op het gazon geplaatst. Vervolgens wordt de MoestuinBox op de maairand gezet en bevestigd (kan achteraf niet worden ingebouwd). Breedte: 6,7 cm. Niet beschikbaar voor verhoogd bed 4x1.	★	★	★
09	Kunststof plantenbak Kunststof plantenbak (maat: 0,5 x 0,5 m) voor eenvoudigere beplanting wordt op de tussenbodem geplaatst. Openingen voor drainage kunnen zonder problemen worden geboord.	★		
10	Set plantenpotten Praktische plantenpotten voor zijmontage in de kas – perfect voor kruiden en zaailingen. Dit creëert extra plantruimte zonder vloeroppervlak in beslag te nemen. Alleen verkrijgbaar voor de Florentina 2x0,5 ^{MAXI} en 2x1 ^{MAXI} kas en/of de Florentina 2x0,5 en 2x1 kasuitbreiding.	★	★	★
11	Plantenklimrek* Het plantenklimrek wordt direct op de MoestuinBox of het kweekbed aangebracht. Niet combineerbaar met serre (05) of slakkenbescherming (06). Hoogte: 91 cm	★	★	
12	Schutting* zonder of met getint lichtpaneel In combinatie met het kweekbed vormt de schutting een decoratieve grens en dient niet alleen als bescherming tegen inkijk, maar ook als windscherm. Niet combineerbaar met serre (05) of slakkenbescherming (06). Hoogte: 91 cm. Let op! Op plaatsen die aan de wind zijn blootgesteld, bestaat het risico dat het product met de schutting omkantelt. Het is dus van wezenlijk belang om ervoor te zorgen dat het goed aan de grond wordt bevestigd met behulp van de meegeleverde bevestigingsmaterialen.	★	★	
13	Uitbreiding kas Florentina De doordachte combinatie van een moestuinbox en een op maat gemaakte serre creëert een beschermd microklimaat en biedt optimale omstandigheden voor een gezonde groei en een langer tuinseizoen.	★	★	
14	Beschermplaat tegen weersinvloeden De beschermplaat beschermt de oogst tegen hevige regenval en zorgt tegelijkertijd voor continue ventilatie voor een stabiel binnenklimaat. Alleen verkrijgbaar voor de Florentina 2x0,5 ^{MAXI} en 2x1 ^{MAXI} kas en/of de Florentina 2x0,5 en 2x1 kasuitbreiding.	★	★	★
15	Automatische ventilatie Het automatische ventilatiesysteem opent de twee dakramen automatisch zodra het binnen te warm wordt - geregeld door een gasdrukveer. Alleen verkrijgbaar voor de Florentina 2x0,5 ^{MAXI} en 2x1 ^{MAXI} kas en/of de Florentina 2x0,5 en 2x1 kasuitbreiding.	★	★	★
16	Steun voor klimplanten De trellis ondersteunt hoge planten zodat ze veilig rechtop kunnen staan. Het koord wordt flexibel in het bestaande frame gehaakt en kan individueel worden uitgelijnd. Alleen verkrijgbaar voor de Florentina 2x0,5 ^{MAXI} en 2x1 ^{MAXI} kas en/of de Florentina 2x0,5 en 2x1 kasuitbreiding.	★	★	★

*van vuurverzinkt, polyamide gebrandlakte staalplaten



01 Glijdend element



02 Voorbereid voor irrigatie



04 Bescherming tegen knaagdieren



03 Irrigatiesysteem



05 Slakkenbescherming



06 Tussenbodem



07 Serre



09 Plastic plantenbak



08 Maairand



10 Set plantenpotten



11 Plantenklimrek



12 Schutting zonder of met getint lichtpaneel



13 Uitbreiding kas Florentina



14 Beschermplaat tegen weersinvloeden



15 Automatische ventilatie



16 Steun voor klimplanten

Technische data en extra detailinformatie vindt u op pag. 121-123.



DaVinci®, kwartsgrijs metallic

DaVinci®

Modulair plantenbak systeem

Grenzeloze individualiteit

Creëer het flexibele modulaire plantenbakstelsel DaVinci® geheel naar uw wens. Van kweekbed met hoogtegradaties tot schutting of terrasafbakening - de mogelijkheden zijn onbeperkt. De basismodules in verschillende uitvoeringen kunnen afzonderlijk worden gecombineerd. Met behulp van de 3D-configurator kunt u uw modulaire plantenbakstelsel DaVinci® met enkele klikken visualiseren.

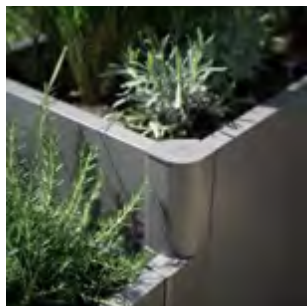

DaVinci® als plantenbak
Combinatie van verschillende hoogtes en lengtes.





Voordelen

- individueel configureerbaar
- extreem duurzaam
- verkrijgbaar in verschillende hoogte- en lengte combinaties
- schroef- en klinknagelvrije oppervlakken

Functionaliteit:

- De schutting en het plantenklimrek kunnen naar wens worden geplaatst
- ideaal als terrasafdeling

Basisuitrusting:

- Tussenbodem
- Voorbereid voor irrigatie



zilver metallic



kwartsgrijs metallic



donkergrijs metallic

★ Optionele accessoires

kunt u vinden op de pagina's 94-95.

3 hoogtes, 4 lengtes, 3 kleuren en talrijke mogelijkheden

Mogelijke hoogtes van 45 cm tot 77 cm en lengtes van 50 cm tot 200 cm

Dankzij het modulaire ontwerp kunnen al uw wensen worden vervuld. De basismodules kunnen in een willekeurige volgorde worden opgesteld. De schutting en het plantenklimrek kunnen vrij naar uw wens worden geplaatst.

Flexibele, praktische en veelzijdige configuraties

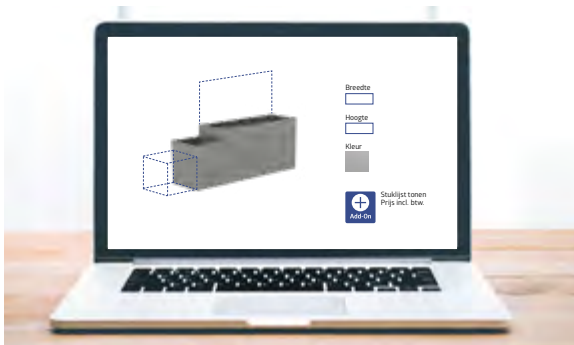

Configureer nu uw eigen modulaire plantenbak systeem DaVinci®!
www.biohort.com/configurator



DaVinci® als schutting

Combinatie van verschillende hoogtes en lengtes en twee schuttingen.



DaVinci® als terrasafdeling

Combinatie van verschillende hoogtes en lengtes en twee plantenklimrekken.

Technische data en detailinformatie vindt u op www.biohort.com

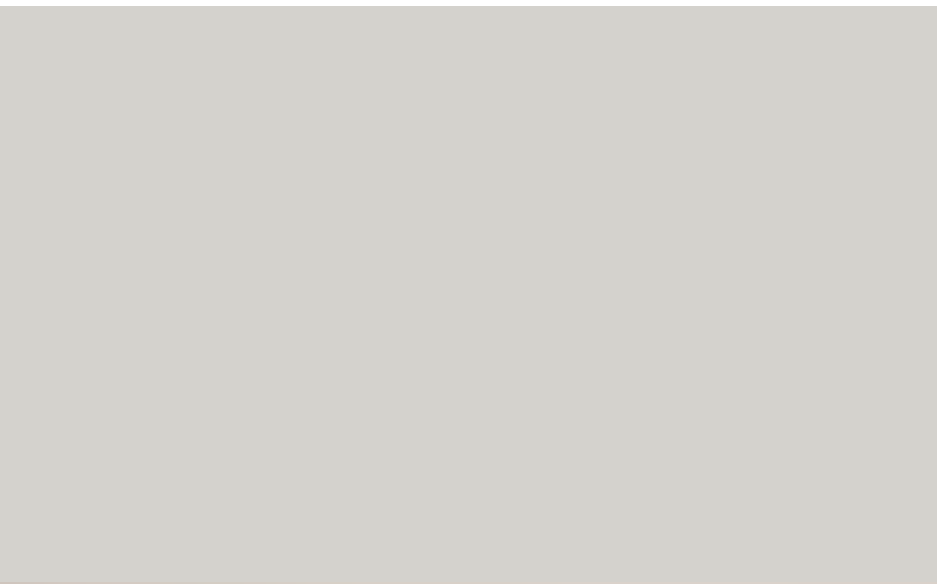



100 WoodStock®



102 Garage voor de grasmaaier Charly®



103 Compostbak MonAmi®

Biohort
Voor
ondersteuning,
voor buiten.



WoodStock® mt. 150, kwartsgrijs metallic
(met achterwand en alu-bodemplaat als accessoires)

WoodStock®

Multitalent

Houtopslagplaats en tuinkast in één

Een eigen haard geeft een gezellige sfeer en zorgt voor aangename warmte op koude dagen. Waar slaat u het haardhout echter op? De WoodStock® lost deze vraag op duidelijke en duurzame wijze op. De veelzijdige accessoires maken er een stijlvolle tuinkast van voor tuingereedschap in de zomer.



WoodStock® mt. 300,
kwartsgrijs metallic





Voordelen

- verschillende accessoires verkrijgbaar

Veiligheid:

- geïntegreerde dakgoot aan de voorzijde
- universeel inzetbaar, ook als opslagplaats voor tuingereedschap geschikt
- stabiliteit d.m.v. het massieve alu-buizenframe

Functionaliteit:

- schroeven en pluggen voor de bodembevestiging



zilver metallic



kwartsgrijs metallic



donkergrijs metallic

Maten (in cm)

Volume:

Mt. 150: 2,1 m³

Mt. 230: 3,1 m³

Mt. 300: 4 m³

Houtopslag in twee rijen mogelijk
(max. lengte van het hardhout: 35 cm)

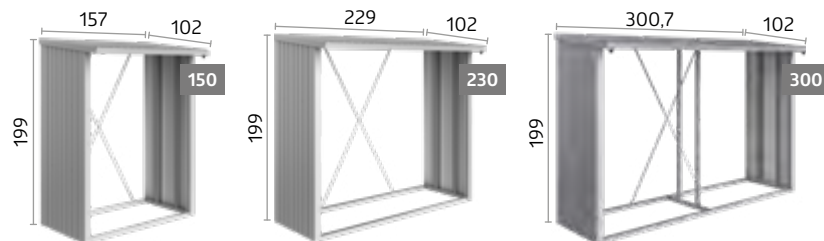

★ Optionele accessoires

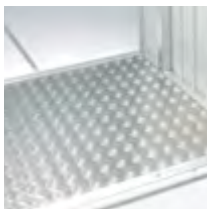

Alu-bodemplaat

Hoogwaardige alu-ribbelbodem, beschermt het opgeslagen hout en gereedschap tegen optrekkend vocht.



Achterwand

Van vuurverzinkt, polyamide gebrand-lakte staalplaten.



Deurpakket

(voor maat 150 & 230)

Vleugeldeur met draaigreep-cilinderslot en ophangstelsysteem aan de binnenkant van de deur; deuropening: 135 x 171 cm (B x H).

Technische data en extra detailinformatie vindt u op pag. 113.



Charly® mt. 2

Zijwanden:
donkergrijs
metallisch

deksel:
kwartsgrijs
metallisch

Charly®

Garage voor de grasmaaier

Een tegen regen beschutte standplaats is niet alleen het minste dat een hardwerkende grasmaaier verdient, maar de garage is ook aan te bevelen om het apparaat te beschermen! Geschikt voor veel gangbare modellen op de markt, biedt de grasmaaier garage Charly® alle comfort die robot grasmaaiers en hun eigenaars nodig hebben. De kantelbare deksel zorgt voor een gemakkelijke toegang tot het bedieningspaneel.

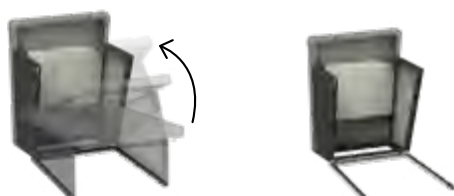

Scharnierend slot

De kantelbare deksel met de vergrendeling zorgt voor een gemakkelijke toegang tot het bedieningspaneel.

Voordelen

Veiligheid:

- Scharnierend slot
- Randbescherming
- Grondschroeven voor de bodembevestiging

Functionaliteit:

- eenvoudige toegang tot het bedieningspaneel door het klapbare deksel

Maat (in cm)

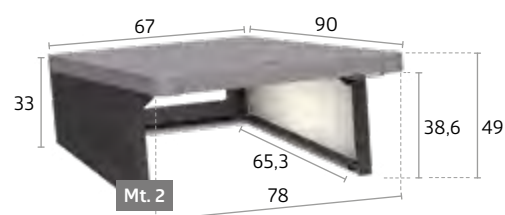

Technische data en extra detailinformatie vindt u op pag. 123.



MonAmi®, donkergrijs metallic

donkergrijs
metallic

MonAmi®

CompostBak

Als uw "tuinvriend" combineert de CompostBak MonAmi® functionaliteit met stijlvolle uitstraling: Elegante, gladde oppervlakken aan de buitenkant, binnen met alles wat u nodig heeft voor een efficiënte compostering. Twee centraal geplaatste ventilatiepijpen creëren een schoorsteeneffect en zorgen voor een betrouwbare luchtcirculatie. De ventilatiespleet onder de deksel zorgt ervoor dat de warmte naar buiten wordt getransporteerd. Het composteren wordt nu leuk!



Ventilatiepijpen

De geïntegreerde ventilatiepijpen zorgen voor optimaal zuurstoftoevoer en luchtcirculatie, waardoor een efficiënte compostering is gegarandeerd.



Schuifelement

Eenvoudig te legen door de voorkant omhoog te schuiven.

Voordelen

- extreem duurzaam
- schroef- en klinknagelvrije oppervlakken

Functionaliteit:

- geïntegreerde bescherming tegen knaagdieren (glasvezel)

Basisuitrusting:

- optimaal rottingsproces door ventilatiesysteem
- eenvoudig te legen door de voorkant omhoog te schuiven
- comfortabele dekselopening met gasveer

Maat (in cm)

Volume: 725 l

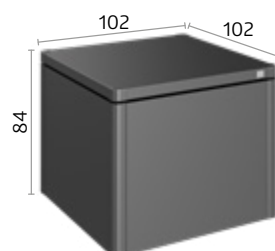

Technische data en extra detailinformatie vindt u op pag. 123.

Made in Austria.



Biohort heeft altijd in Oostenrijk geproduceerd en daar zijn we erg trots op. Er zijn nu drie grote vestigingen in het westelijke Mühlviertel, Oberösterreich.

Wij hebben bewust gekozen voor deze regio met haar hooggekwalificeerde arbeidskrachten. Dit stelt ons in staat om in de best mogelijke kwaliteit te produceren.



 Made in Austria

Duurzaamheid is onze belofte

Duurzaamheid staat centraal in de bedrijfsstrategie van Biohort – zowel ecologisch, economisch als sociaal. De productie is gebaseerd op 100% groene stroom, waarvan een derde wordt opgewekt door de eigen zonnepanelen van het bedrijf. Bovendien wordt afvalwarmte van luchtcompressoren gebruikt voor warmteterugwinning.

De eigen biomassaverwarmingsinstallatie van het bedrijf, voorziet sinds 2023 de hele locatie St. Martin van klimaatvriendelijke warmte en vervangt elk jaar ongeveer 200.000m³ aardgas.

Biohort besteedt ook aandacht aan milieuvriendelijkheid bij de productie – zonder afvalwater of stofuitstoot, zonder beschermfolie en met maximale efficiëntie dankzij lean management.

Intern transport is volledig elektrisch en veel bedrijfsvoertuigen zijn al omgebouwd voor elektrische aandrijving. Korte transportroutes, regionale leveranciers en directe levering zonder tussentijdse opslag zorgen voor een verdere vermindering van de uitstoot.



Alle verpakkingen zijn 100% recyclebaar en ontworpen voor een hoge recyclekwaliteit in de EU. Het gebruikte staal is duurzaam, energiezuinig om te produceren en kan oneindig worden gerecycled – zonder kwaliteitsverlies.



"We zijn ons bewust van de verantwoordelijkheid die wij als productiebedrijf dragen - ten opzichte van het milieu, onze werknemers en onze klanten wereldwijd."

– DI Maximilian Priglinger, algemeen directeur

Bergingen

Europa	Maat	Buitenmaat*	Binnenmaat	Fundamentmaat	Gewicht (kg)	EAN-code				
		B x D x H (cm)	B x D x H (cm)	B x D (cm)		zilver metallic	kwartsgrijs metallic	donkergrijs metallic	donkergroen	
Deuropening: 135 x 170 cm (B x H)										
	1	172 x 84 x 196	150 x 78 x 188	151,1 x 79,1	90,4	9003414 29010 5	9003414 22010 2	9003414 24010 0	9003414 23010 1	
	2	172 x 156 x 196	150 x 150 x 188	151,1 x 151,1	115,2	9003414 29020 4	9003414 22020 1	9003414 24020 9	9003414 23020 0	
	3	244 x 156 x 203	222 x 150 x 195	223,1 x 151,1	139,4	9003414 29030 3	9003414 22030 0	9003414 24030 8	9003414 23030 9	
	4	244 x 228 x 203	222 x 222 x 195	223,1 x 223,1	167,8	9003414 29040 2	9003414 22040 9	9003414 24040 7	9003414 23040 8	
	5	316 x 228 x 209	294 x 222 x 202	295,1 x 223,1	202,6	9003414 29050 1	9003414 22050 8	9003414 24050 6	9003414 23050 7	
	6	244 x 300 x 203	222 x 294 x 195	223,1 x 295,1	197,8	9003414 29060 0	9003414 22060 7	9003414 24060 5	9003414 23060 6	
	7	316 x 300 x 209	294 x 294 x 202	295,1 x 295,1	233,9	9003414 29070 9	9003414 22070 6	9003414 24070 4	9003414 23070 5	
	2A	244 x 84 x 203	222 x 78 x 195	223,1 x 79,1	112,2	9003414 29080 8	9003414 22080 5	9003414 24080 3	9003414 23080 4	
	4A	316 x 156 x 209	294 x 150 x 202	295,1 x 151,1	165,1	9003414 29090 7	9003414 22090 4	9003414 24090 2	9003414 23090 3	
	Uitbreiding Zijdak voor berging Europa									
	2,3,4A	150 x 156 x 170			21,7	9003414 42019 9	9003414 42012 0	9003414 42014 4	9003414 42040 3	
	4,5	150 x 228 x 170			27,5	9003414 42029 8	9003414 42022 9	9003414 42024 3	9003414 42050 2	
	6,7	150 x 300 x 170			35,2	9003414 42039 7	9003414 42032 8	9003414 42034 2	9003414 42060 1	

*hoogste punt, incl. dakoverstek

Fundamentaccessoires / fundament Europa	EAN-code	EAN-code	EAN-code	EAN-code
	Alu-bodemframe	Alu-bodemplaat	SmartBase	SmartBase ^{PLUS}
1	9003414 41010 7	9003414 48010 0	9003414 43901 6	9003414 43401 1
2	9003414 41020 6	9003414 48020 9	9003414 43906 1	9003414 43406 6
2A	9003414 41080 0	9003414 48080 3	9003414 43936 8	9003414 43436 3
3	9003414 41030 5	9003414 48030 8	9003414 43912 2	9003414 43412 7
4	9003414 41040 4	9003414 48040 7	9003414 43918 4	9003414 43418 9
4A	9003414 41090 9	9003414 48090 2	9003414 43942 9	9003414 43442 4
5, 6	9003414 41050 3	9003414 48050 6	9003414 43923 8	9003414 43423 3
7	9003414 41070 1	9003414 48070 4	9003414 43930 6	9003414 43430 1

Let op! Slagboormachines kunt u bij de vakhandel huren, de benodigde boor is ook bij Biohort verkrijgbaar.

Boor Ø 40 x 570 mm voor SDS max opname Ø 18 mm (voor SmartBase^{PLUS})

9003414 43410 3

Let op! Als het bodemframe direct in het grindbed wordt gelegd (ca. 10 cm grind, zonder fundament of platen), zijn er bodemankers nodig voor bevestiging in de grond. De stormbestendigheid moet door de klant worden gewaarborgd. Bij mt. 1: 4 stuks in totaal; bij Gr. 2, 2A: in totaal 6 stuks; bij mt. 3, 4, 4A: 8 stuks in totaal; bij mt. 5, 6, 7: in totaal 10 stuks nodig.





Bodemanker	4-stuk-verpakking	9003414 41004 6
	6-stuk-verpakking	9003414 41006 0

Accessoires	Afmetingen B x D x H (cm) / kleur		EAN-code
Regenpijpset	zilver metallic		9003414 44070 8
	kwartsgrijs metallic		9003414 44080 7
	donkergrijs metallic		9003414 44050 0
Raamelement	donkergroen		9003414 44040 1
	zilver metallic		9003414 43060 0
	kwartsgrijs metallic		9003414 43080 8
	donkergrijs metallic		9003414 43050 1
	donkergroen		9003414 43040 2

van vuurverzinkte staalplaat



Schapstaanders	2-stuk-verpakking	4 x 4 x 173	9003414 46020 1
Schappen	2-stuk-verpakking	72 x 25,5 x 7,5	9003414 45010 3
	4-stuk-verpakking	72 x 24,5 x 7,5	9003414 45020 2
	2-stuk-verpakking	72 x 43,5 x 12,5	9003414 45030 1
Klaptafel		69,2 x 57,5 x 40	9003414 40011 5
Inhangzak	met Wandrails	67 x 34 x 20	9003414 47071 2
Vuilniszakhouder		72 x 44,6 x 16,2	9003414 45016 5
Hakenset	een combi-, steel-, en schephaak	72 x 17 x 73	9003414 47070 5
Gereedschapshouder	4-stuk-verpakking	13 x 9,5 x 30	9003414 47020 0
Deurmanden	2-stuk-verpakking	34 x 10 x 9,5	9003414 46025 6
Schapmanden	2-stuk-verpakking	72 x 16 x 11	9003414 46026 3
Elektro-montagepaneel		28 x 6 x 172,5	9003414 46030 0
Solar lamp		15 x 10 x 5	9003414 46042 3
Ledlamp		44 x 4 x 1,5	9003414 46041 6
Oprijplaat	alleen bij dubbele deur en alu-bodemframe mogelijk	135 x 14,5 x 7	9003414 41000 8
BikeLift®	Standaard	16,9 x 43,1 x 185,4	9003414 49050 5
	met draaimechanisme kan enkel centraal op de achterwand worden gemonteerd	16,9 x 57,4 x 184,6	9003414 49051 2
Fietshouder BikeMax	1-stuk-verpakking	6 x 14,5 x 173	9003414 49010 9
	2-stuk-verpakking		9003414 49020 8
Fietsenhouder BikeHolder	Set voor 3 fietsen	72 x 10 x 33	9003414 49012 3

Accessoires	voor maat	Afmetingen B x D x H (cm)	EAN-code
Gasveerset	1 / 2 / 3 / 4 / 6	170 x 13,5 x 9,5	9003414 40008 5
	4A / 5 / 7	170 x 13,5 x 9,5	9003414 40009 2
PV-montagevoorbereiding voor zijwand	met 3 verticale wandrails	3 x 3,5 x 175	9003414 47022 4

HighLine®	Maat	Buitenmaat*	Binnenmaat	Fundamentmaat	Gewicht (kg)	EAN-code		
		B x D x H (cm)	B x D x H (cm)	B x D (cm)		zilver metallic	kwartsgrijs metallic	donkergrijs metallic
	met standaard deur, deuropening: 76 x 182 cm (B x H), scharnierpositie rechts							
	H5	155 x 275 x 222	132 x 252 x 210	133,1 x 253,1	219,8	9003414 83010 3	9003414 88010 8	9003414 84010 2
	H1	275 x 155 x 222	252 x 132 x 210	253,1 x 133,1	211,5	9003414 83020 2	9003414 88020 7	9003414 84020 1
	H2	275 x 195 x 222	252 x 172 x 210	253,1 x 173,1	229,0	9003414 83030 1	9003414 88030 6	9003414 84030 0
	H3	275 x 235 x 222	252 x 212 x 210	253,1 x 213,1	264,5	9003414 83040 0	9003414 88040 5	9003414 84040 9
	H4	275 x 275 x 222	252 x 252 x 210	253,1 x 253,1	280,6	9003414 83050 9	9003414 88050 4	9003414 84050 8
	H5	275 x 315 x 222	252 x 292 x 210	253,1 x 293,1	314,8	9003414 83060 8	9003414 88060 3	9003414 84060 7
	H6	314,3 x 314,3 x 221	292 x 292 x 210	293,1 x 293,1	363,2	9003414 83070 7	9003414 88070 2	9003414 84070 6
	met dubbele deuren, deuropening: 155 x 182 cm (B x H)							
	H1	275 x 155 x 222	252 x 132 x 210	253,1 x 133,1	223,9	9003414 83029 5	9003414 88029 0	9003414 84029 4
	H2	275 x 195 x 222	252 x 172 x 210	253,1 x 173,1	241,4	9003414 83039 4	9003414 88039 9	9003414 84039 3
	H3	275 x 235 x 222	252 x 212 x 210	253,1 x 213,1	276,9	9003414 83049 3	9003414 88049 8	9003414 84049 2
	H4	275 x 275 x 222	252 x 252 x 210	253,1 x 253,1	293,0	9003414 83059 2	9003414 88059 7	9003414 84059 1
	H5	275 x 315 x 222	252 x 292 x 210	253,1 x 293,1	327,2	9003414 83069 1	9003414 88069 6	9003414 84069 0
H6	314,3 x 314,3 x 221	292 x 292 x 210	293,1 x 293,1	375,8	9003414 83079 0	9003414 88079 5	9003414 84079 9	
Uitbreiding	Zijdak mt. S voor berging HighLine®, breedte: 150 cm							
	H2	150 x 195 x 222			75,8	9003414 83836 9	9003414 88836 4	9003414 84836 8
	H3	150 x 235 x 222			86,7	9003414 83846 8	9003414 88846 3	9003414 84846 7
	H4	150 x 275 x 222			94,2	9003414 83856 7	9003414 88856 2	9003414 84856 6
	H5, H6	150 x 315 x 222			104,1	9003414 83866 6	9003414 88866 1	9003414 84866 5
	Zijdak mt. L voor berging HighLine®, breedte: 282 cm							
	H2	282 x 195 x 222			115,0	9003414 83036 3	9003414 88036 8	9003414 84036 2
	H3	282 x 235 x 222			134,6	9003414 83046 2	9003414 88046 7	9003414 84046 1
	H4	282 x 275 x 222			141,3	9003414 83056 1	9003414 88056 6	9003414 84056 0
	H5, H6	282 x 315 x 222			155,8	9003414 83066 0	9003414 88066 5	9003414 84066 9
	Zijwand voor zijdak mt. S en mt. L							
	H2	157 x 2,5 x 181			37,8	9003414 83038 7	9003414 88038 2	9003414 84038 6
	H3	197 x 2,5 x 181			45,6	9003414 83048 6	9003414 88048 1	9003414 84048 5
	H4	237 x 2,5 x 181			54,8	9003414 83058 5	9003414 88058 0	9003414 84058 4
	H5, H6	277 x 2,5 x 181			62,8	9003414 83068 4	9003414 88068 9	9003414 84068 3
	Achterwand voor zijdak mt. S, breedte: 150 cm							
	S	134 x 4 x 181			33,8	9003414 83097 4	9003414 88097 9	9003414 84097 3
	Achterwand voor zijdak mt. L, breedte: 282 cm							
L	266 x 4 x 181				61,2	9003414 83098 1	9003414 88098 6	9003414 84098 0





AvantGarde®	Maat	Buitenmaat*	Binnenmaat	Fundamentmaat	Gewicht (kg)	EAN-code		
		B x D x H (cm)	B x D x H (cm)	B x D (cm)		zilver metallic	kwartsgrijs metallic	donkergrijs metallic
met standaard deur, deuropening: 76 x 182 cm (B x H), scharnierpositie rechts								
	A1	180 x 220 x 218	172 x 172 x 209	173,1 x 173,1	155,8	9003414 15010 2	9003414 19010 8	9003414 17010 0
	A2	180 x 260 x 218	172 x 212 x 209	173,1 x 213,1	175,7	9003414 15020 1	9003414 19020 7	9003414 17020 9
	A3	180 x 300 x 217	172 x 252 x 209	173,1 x 253,1	194,2	9003414 15030 0	9003414 19030 6	9003414 17030 8
	A4	180 x 380 x 222	172 x 332 x 209	173,1 x 333,1	237,3	9003414 15040 9	9003414 19040 5	9003414 17040 7
	A5	260 x 220 x 218	252 x 172 x 209	253,1 x 173,1	191,0	9003414 15050 8	9003414 19050 4	9003414 17050 6
	A6	260 x 260 x 218	252 x 212 x 209	253,1 x 213,1	214,5	9003414 15060 7	9003414 19060 3	9003414 17060 5
	A7	260 x 300 x 217	252 x 252 x 209	253,1 x 253,1	230,8	9003414 15070 6	9003414 19070 2	9003414 17070 4
	A8	260 x 380 x 222	252 x 332 x 209	253,1 x 333,1	281,5	9003414 15080 5	9003414 19080 1	9003414 17080 3
met dubbele deuren, deuropening: A1 - A4: 139 x 182 cm (B x H), A5 - A8: 155 x 182 cm (B x H)								
A1	180 x 222 x 218	172 x 172 x 209	173,1 x 173,1	167,0	9003414 15019 5	9003414 19019 1	9003414 17019 3	
A2	180 x 260 x 218	172 x 212 x 209	173,1 x 213,1	186,9	9003414 15029 4	9003414 19029 0	9003414 17029 2	
A3	180 x 300 x 217	172 x 252 x 209	173,1 x 253,1	202,4	9003414 15039 3	9003414 19039 9	9003414 17039 1	
A4	180 x 380 x 222	172 x 332 x 209	173,1 x 333,1	247,0	9003414 15049 2	9003414 19049 8	9003414 17049 0	
A5	260 x 220 x 218	252 x 172 x 209	253,1 x 173,1	203,4	9003414 15059 1	9003414 19059 7	9003414 17059 9	
A6	260 x 260 x 218	252 x 212 x 209	253,1 x 213,1	226,9	9003414 15069 0	9003414 19069 6	9003414 17069 8	
A7	260 x 300 x 217	252 x 252 x 209	253,1 x 253,1	243,2	9003414 15079 9	9003414 19079 5	9003414 17079 7	
A8	260 x 380 x 222	252 x 332 x 209	253,1 x 333,1	293,9	9003414 15089 8	9003414 19089 4	9003414 17089 6	

AvantGarde®ECO	Maat	Buitenmaat*	Binnenmaat	Fundamentmaat	Gewicht (kg)	EAN-code		
		B x D x H (cm)	B x D x H (cm)	B x D (cm)		zilver metallic	kwartsgrijs metallic	donkergrijs metallic
met standaard deur, deuropening: 76 x 182 cm (B x H), scharnierpositie rechts								
	A1	180 x 220 x 218	172 x 172 x 209	173,1 x 173,1	144,9	9003414 15610 4	9003414 19610 0	9003414 17610 2
	A2	180 x 260 x 218	172 x 212 x 209	173,1 x 213,1	164,8	9003414 15620 3	9003414 19620 9	9003414 17620 1
	A3	180 x 300 x 217	172 x 252 x 209	173,1 x 253,1	183,2	9003414 15630 2	9003414 19630 8	9003414 17630 0
	A4	180 x 380 x 222	172 x 332 x 209	173,1 x 333,1	226,3	9003414 15640 1	9003414 19640 7	9003414 17640 9
	A5	260 x 220 x 218	252 x 172 x 209	253,1 x 173,1	180,1	9003414 15650 0	9003414 19650 6	9003414 17650 8
	A6	260 x 260 x 218	252 x 212 x 209	253,1 x 213,1	203,6	9003414 15660 9	9003414 19660 5	9003414 17660 7
	A7	260 x 300 x 217	252 x 252 x 209	253,1 x 253,1	219,9	9003414 15670 8	9003414 19670 4	9003414 17670 6
	A8	260 x 380 x 222	252 x 332 x 209	253,1 x 333,1	270,6	9003414 15680 7	9003414 19680 3	9003414 17680 5
met dubbele deuren, deuropening: A1 - A4: 139 x 182 cm (B x H), A5 - A8: 155 x 182 cm (B x H)								
A1	180 x 220 x 218	172 x 172 x 209	173,1 x 173,1	151,7	9003414 15619 7	9003414 19619 3	9003414 17619 5	
A2	180 x 260 x 218	172 x 212 x 209	173,1 x 213,1	171,6	9003414 15629 6	9003414 19629 2	9003414 17629 4	
A3	180 x 300 x 217	172 x 252 x 209	173,1 x 253,1	187,1	9003414 15639 5	9003414 19639 1	9003414 17639 3	
A4	180 x 380 x 222	172 x 332 x 209	173,1 x 333,1	231,7	9003414 15649 4	9003414 19649 0	9003414 17649 2	
A5	260 x 220 x 218	252 x 172 x 209	253,1 x 173,1	185,7	9003414 15659 3	9003414 19659 9	9003414 17659 1	
A6	260 x 260 x 218	252 x 212 x 209	253,1 x 213,1	209,2	9003414 15669 2	9003414 19669 8	9003414 17669 0	
A7	260 x 300 x 217	252 x 252 x 209	253,1 x 253,1	225,5	9003414 15679 1	9003414 19679 7	9003414 17679 9	
A8	260 x 380 x 222	252 x 332 x 209	253,1 x 333,1	276,2	9003414 15689 0	9003414 19689 6	9003414 17689 8	

Uitbreiding								
Zijkant mt. L voor berging AvantGarde® und AvantGarde®ECO, breedte: 240 cm								
	A1, A5	168 x 233 x 194	168 x 233 x 194	169,1 x 234,1	81,1	9003414 15056 0	9003414 19056 6	9003414 17056 8
	A2, A6	243 x 260 x 218	207 x 233 x 194	208,1 x 234,1	92,7	9003414 15066 9	9003414 19066 5	9003414 17066 7
	A3, A7	243 x 300 x 218	248 x 233 x 194	249,1 x 234,1	103,3	9003414 15076 8	9003414 19076 4	9003414 17076 6
	A4, A8	243 x 340 x 222	288 x 233 x 194	289,1 x 234,1	128,3	9003414 15086 7	9003414 19086 3	9003414 17086 5
Zijkant voor zijkant								
	A1, A5	157 x 2,9 x 182			37,8	9003414 15058 4	9003414 19058 0	9003414 17058 2
	A2, A6	197 x 2,9 x 182			45,2	9003414 15068 3	9003414 19068 9	9003414 17068 1
	A3, A7	238 x 2,9 x 182			53,4	9003414 15078 2	9003414 19078 8	9003414 17078 0
	A4, A8	318 x 2,9 x 182			70,2	9003414 15088 1	9003414 19088 7	9003414 17088 9
Achterwand voor zijkant: breedte: 240 cm								
	L	231,5 x 3,5 x 182			52,4	9003414 15097 3	9003414 19097 9	9003414 17097 1





Panorama®	Maat	Buitenmaat*	Binnenmaat	Fundamentmaat	Gewicht (kg)	EAN-code		
		B x D x H (cm)	B x D x H (cm)	B x D (cm)		zilver metallic	kwartsgrijs metallic	donkergrijs metallic
met standaard deur, deuropening: 76 x 182 cm (B x H), scharnierpositie rechts								
	P1	273 x 158 x 227	252 x 132 x 220	253,1 x 133,1	202,2	9003414 13020 3	9003414 18020 8	9003414 14020 2
	P2	273 x 198 x 227	252 x 172 x 220	253,1 x 173,1	225,7	9003414 13030 2	9003414 18030 7	9003414 14030 1
	P3	273 x 238 x 227	252 x 212 x 220	253,1 x 213,1	250,0	9003414 13040 1	9003414 18040 6	9003414 14040 0
	P4	273 x 278 x 227	252 x 252 x 220	253,1 x 253,1	271,9	9003414 13050 0	9003414 18050 5	9003414 14050 9
	P5	273 x 318 x 227	252 x 292 x 220	253,1 x 293,1	293,9	9003414 13060 9	9003414 18060 4	9003414 14060 8
met dubbele deuren, deuropening: 155 x 182 cm (B x H)								
P1	273 x 158 x 227	252 x 132 x 220	253,1 x 133,1	214,6	9003414 13029 6	9003414 18029 1	9003414 14029 5	
P2	273 x 198 x 227	252 x 172 x 220	253,1 x 173,1	238,1	9003414 13039 5	9003414 18039 0	9003414 14039 4	
P3	273 x 238 x 227	252 x 212 x 220	253,1 x 213,1	262,4	9003414 13049 4	9003414 18049 9	9003414 14049 3	
P4	273 x 278 x 227	252 x 252 x 220	253,1 x 253,1	284,3	9003414 13059 3	9003414 18059 8	9003414 14059 2	
P5	273 x 318 x 227	252 x 292 x 220	253,1 x 293,1	306,3	9003414 13069 2	9003414 18069 7	9003414 14069 1	

*hoogste punt, incl. dakoverstek

HighLine-accessoires [®] , Panorama [®] , AvantGarde [®] , AvantGarde [®] ECO		Afmetingen B x D x H (cm) / kleur				
in de desbetreffende kleur			HighLine [®]	Panorama [®]	AvantGarde [®]	AvantGarde [®] ECO
Raamelement		zilver metallic	9003414 43065 5	9003414 43065 5	9003414 43065 5	9003414 43065 5
		kwartsgrijs metallic	9003414 43085 3	9003414 43085 3	9003414 43085 3	9003414 43085 3
		donkergrijs metallic	9003414 43055 6	9003414 43055 6	9003414 43055 6	9003414 43055 6
Regenpijpset		zilver metallic	9003414 44025 8	9003414 44024 1	9003414 44022 7	9003414 44022 7
		kwartsgrijs metallic	9003414 44085 2	9003414 44084 5	9003414 44082 1	9003414 44082 1
		donkergrijs metallic	9003414 44065 4	9003414 44064 7	9003414 44062 3	9003414 44062 3
FloraBoard		zilver metallic	9003414 47030 9	9003414 47030 9	9003414 47030 9	9003414 47030 9
		kwartsgrijs metallic	9003414 47080 4	9003414 47080 4	9003414 47080 4	9003414 47080 4
		donkergrijs metallic	9003414 47050 7	9003414 47050 7	9003414 47050 7	9003414 47050 7
Werktuighouder	2-stuk-verpakking	zilver metallic	9003414 47031 6	9003414 47031 6	9003414 47031 6	
		kwartsgrijs metallic	9003414 47081 1	9003414 47081 1	9003414 47081 1	
		donkergrijs metallic	9003414 47051 4	9003414 47051 4	9003414 47051 4	
Werktuighouder ECO	2-stuk-verpakking geschikt voor ECO-deuren	zilver metallic				9003414 47032 3
		kwartsgrijs metallic				9003414 47082 8
		donkergrijs metallic				9003414 47052 1
van vuurverzinkte staalplaat						
Schapstaanders	2-stuk-verpakking	4 x 4 x 185	9003414 46021 8	9003414 46021 8	9003414 46021 8	9003414 46021 8
Schappen	2-stuk-verpakking	72 x 25,5 x 7,5	9003414 45010 3	9003414 45010 3	9003414 45010 3	9003414 45010 3
	4-stuk-verpakking	72 x 24,5 x 7,5	9003414 45020 2	9003414 45020 2	9003414 45020 2	9003414 45020 2
	2-stuk-verpakking	72 x 43,5 x 12,5	9003414 45030 1	9003414 45030 1	9003414 45030 1	9003414 45030 1
Klaptafel		69,2 x 57,5 x 40	9003414 40011 5	9003414 40011 5	9003414 40011 5	9003414 40011 5
Inhangzak	met wandrails	67 x 34 x 20	9003414 47071 2	9003414 47071 2	9003414 47071 2	9003414 47071 2
Vuilniszakhouder		72 x 44,6 x 16,2	9003414 45016 5	9003414 45016 5	9003414 45016 5	9003414 45016 5
Hakenset	een combi-, steel-, en schephaak	72 x 17 x 73	9003414 47070 5	9003414 47070 5	9003414 47070 5	9003414 47070 5
Gereedschapshouder	4-stuk-verpakking	13 x 9,5 x 30	9003414 47020 0	9003414 47020 0	9003414 47020 0	9003414 47020 0
Deurmanden	2-stuk-verpakking	34 x 10 x 9,5	9003414 46025 6	9003414 46025 6	9003414 46025 6	9003414 46025 6
Schapmanden	2-stuk-verpakking	72 x 16 x 11	9003414 46026 3	9003414 46026 3	9003414 46026 3	9003414 46026 3
Oprijplaat	alleen bij dubbele deur en alu-bodemframe mogelijk	135 x 14,5 x 7	9003414 41000 8	9003414 41000 8	9003414 41000 8	9003414 41000 8
BikeLift*	Standaard	16,9 x 43,1 x 185,4	9003414 49050 5	9003414 49050 5	9003414 49050 5	9003414 49050 5
	met draaimechanisme	16,9 x 57,4 x 184,6	9003414 49051 2	9003414 49051 2	9003414 49051 2	9003414 49051 2
Fietshouder BikeMax	1-stuk-verpakking	6 x 14,5 x 185	9003414 49011 6	9003414 49011 6	9003414 49011 6	9003414 49011 6
	2-stuk-verpakking		9003414 49021 5	9003414 49021 5	9003414 49021 5	9003414 49021 5
Fietsenhouder BikeHolder	Set voor 3 fietsen	72 x 10 x 33	9003414 49012 3	9003414 49012 3	9003414 49012 3	9003414 49012 3
Elektro-montagepaneel		28 x 6 x 190	9003414 46031 7	9003414 46031 7	9003414 46031 7	9003414 46031 7
Solar lamp		15 x 10 x 5	9003414 46042 3	9003414 46042 3	9003414 46042 3	9003414 46042 3
Ledlamp		44 x 4 x 1,5	9003414 46041 6	9003414 46041 6	9003414 46041 6	9003414 46041 6
PV-montagevoorbereiding voor zijdak	met 3 verticale wandrails	3 x 3,5 x 187	9003414 47023 1	9003414 47023 1	9003414 47023 1	9003414 47023 1

Gasveren zijn standaard in de basisuitrusting aanwezig! Uitzondering: AvantGarde[®]ECO en extra deur ECO

Gasveerset geschikt voor ECO-deuren	1-stuk-verpakking	34 x 2 x 2				9003414 83608 2
	2-stuk-verpakking	34 x 2 x 2				9003414 83609 9

Fundamentaccessoires / fundament			EAN-code	EAN-code	EAN-code	EAN-code
geschikt voor			Alu-bodemframe	Alu-bodemplaat	SmartBase	SmartBase ^{PLUS}
HighLine [®]	Panorama [®]	AvantGarde [®] AvantGarde [®] ECO				
		A1	9003414 41031 2	9003414 48031 5	9003414 43946 7	9003414 43446 2
		A2	9003414 41071 8	9003414 48071 1	9003414 43988 7	9003414 43488 2
H1, H5	P1		9003414 41022 0	9003414 48022 3	9003414 43952 8	9003414 43452 3
H2	P2	A3, A5	9003414 41041 1	9003414 48041 4	9003414 43958 0	9003414 43458 5
		A4	9003414 41081 7	9003414 48081 0	9003414 43976 4	9003414 43476 9
H3	P3	A6	9003414 41042 8	9003414 48042 1	9003414 43963 4	9003414 43463 9
H4	P4	A7	9003414 41051 0	9003414 48051 3	9003414 43968 9	9003414 43468 4
H5	P5		9003414 41062 6	9003414 48051 3	9003414 43973 3	9003414 43473 8
		A8	9003414 41061 9	9003414 48061 2	9003414 43978 8	9003414 43478 3
H6			9003414 41043 5	9003414 48043 8	9003414 43995 5	9003414 43495 0

Let op: Slagboomachines kunt u bij de vakhandel huren, de benodigde boor is ook bij Biohort verkrijgbaar.

Boor Ø 40 x 570 mm voor SDS max opname Ø 18 mm (voor SmartBase ^{PLUS})						9003414 43410 3
--	--	--	--	--	--	-----------------

Let op! In combinatie met een extra deur heeft u bij het fundament SmartBase en SmartBase^{PLUS} een aanvullend pakket nodig.

Aanvullend fundamentpakket				9003414 43505 6		9003414 43405 9
----------------------------	--	--	--	-----------------	--	-----------------

Let op: Als het bodemframe direct in het grindbed wordt gelegd (ca. 10 cm grind, zonder fundament of platen), zijn er bodemankers nodig voor bevestiging in de grond. De stormbestendigheid moet door de klant worden gewaarborgd. bij mt. A1, H5, H1, P1: totaal 8 stuks; bij mt. H2, P2, A2, H3, P3, A3, A4, A5, A6: 10 stuks in totaal; bij mt. H4, P4, H5, P5, H6, A7, A8: totaal 12 stuks nodig.

Bodemanker	4-stuk-verpakking	9003414 41004 6				
	6-stuk-verpakking	9003414 41006 0				



CasaNova® – Uw hoogwaardige werkomgeving

Dankzij het modulaire ontwerp kunnen al uw wensen worden vervuld. Roldeur, deuren en ramen kunnen vrij naar uw wens worden geplaatst. Meer informatie op www.biohort.com/casanova.

Naar het product



Neo	Maat	Buitenmaat*	Binnenmaat	Fundamentmaat	Gewicht (kg)	EAN-code		
		B x D x H (cm)	B x D x H (cm)	B x D (cm)		zilver metallic	kwartsgrijs metallic	donkergrijs metallic
met standaard deur, deuropening: 83 x 200 cm (B x H), scharnierpositie rechts								
	1A	180 x 180 x 222	164 x 164 x 208	165,1 x 165,1	211,5	9003414 81003 7	9003414 87003 1	9003414 85003 3
	2A	180 x 236 x 222	164 x 220 x 208	165,1 x 221,1	243,7	9003414 81006 8	9003414 87006 2	9003414 85006 4
	3A	180 x 292 x 222	164 x 276 x 208	165,1 x 277,1	304,4	9003414 81009 9	9003414 87009 3	9003414 85009 5
	4A	180 x 348 x 222	164 x 332 x 208	165,1 x 333,1	335,8	9003414 81014 3	9003414 87014 7	9003414 85014 9
	1B	236 x 180 x 222	220 x 164 x 208	221,1 x 165,1	245,9	9003414 81029 7	9003414 87029 1	9003414 85029 3
	2B	236 x 236 x 222	220 x 220 x 208	221,1 x 221,1	284,7	9003414 81034 1	9003414 87034 5	9003414 85034 7
	3B	236 x 292 x 222	220 x 276 x 208	221,1 x 277,1	349,2	9003414 81040 2	9003414 87040 6	9003414 85040 8
	4B	236 x 348 x 222	220 x 332 x 208	221,1 x 333,1	392,9	9003414 81044 0	9003414 87044 4	9003414 85044 6
	1C	292 x 180 x 222	276 x 164 x 208	277,1 x 165,1	311,9	9003414 81082 2	9003414 87082 6	9003414 85082 8
	2C	292 x 236 x 222	276 x 220 x 208	277,1 x 221,1	348,7	9003414 81085 3	9003414 87085 7	9003414 85085 9
	3C	292 x 292 x 222	276 x 276 x 208	277,1 x 277,1	433,9	9003414 81089 1	9003414 87089 5	09003414850897
	4C	292 x 348 x 222	276 x 332 x 208	277,1 x 333,1	474,7	9003414 81092 1	9003414 87092 5	9003414 85092 7
	1D	348 x 180 x 222	332 x 164 x 208	333,1 x 165,1	340,1	9003414 82024 1	9003414 89024 4	9003414 86024 7
	2D	348 x 236 x 222	332 x 220 x 208	333,1 x 221,1	383,5	9003414 82028 9	9003414 89028 2	9003414 86028 5
	3D	348 x 292 x 222	332 x 276 x 208	333,1 x 277,1	468,6	9003414 82031 9	9003414 89031 2	9003414 86031 5
	4D	348 x 348 x 222	332 x 332 x 208	333,1 x 333,1	515,0	9003414 82034 0	9003414 89034 3	9003414 86034 6
met dubbele deuren, deuropening: 167 x 200 cm (B x H)								
	1B	236 x 180 x 222	220 x 164 x 208	221,1 x 165,1	257,6	9003414 81060 0	9003414 87060 4	9003414 85060 6
	2B	236 x 236 x 222	220 x 220 x 208	221,1 x 221,1	296,7	9003414 81063 1	9003414 87063 5	9003414 85063 7
	3B	236 x 292 x 222	220 x 276 x 208	221,1 x 277,1	361,0	9003414 81069 3	9003414 87069 7	9003414 85069 9
	4B	236 x 348 x 222	220 x 332 x 208	221,1 x 333,1	399,9	9003414 81072 3	9003414 87072 7	9003414 85072 9
	1C	292 x 180 x 222	276 x 164 x 208	277,1 x 165,1	323,9	9003414 82005 0	9003414 89005 3	9003414 86005 6
	2C	292 x 236 x 222	276 x 220 x 208	277,1 x 221,1	360,5	9003414 82008 1	9003414 89008 4	9003414 86008 7
	3C	292 x 292 x 222	276 x 276 x 208	277,1 x 277,1	440,9	9003414 82011 1	9003414 89011 4	9003414 86011 7
	4C	292 x 348 x 222	276 x 332 x 208	277,1 x 333,1	485,5	9003414 82014 2	9003414 89014 5	9003414 86014 8
	1D	348 x 180 x 222	332 x 164 x 208	333,1 x 165,1	351,9	9003414 82044 9	9003414 89044 2	9003414 86044 5
	2D	348 x 236 x 222	332 x 220 x 208	333,1 x 221,1	390,5	9003414 82048 7	9003414 89048 0	9003414 86048 3
	3D	348 x 292 x 222	332 x 276 x 208	333,1 x 277,1	479,4	9003414 82051 7	9003414 89051 0	9003414 86051 3
	4D	348 x 348 x 222	332 x 332 x 208	333,1 x 333,1	526,7	9003414 82054 8	9003414 89054 1	9003414 86054 4
Uitbreiding								
Zijdak voor berging Neo								
	2A-2D	300 x 235 x 220			226,8	9003414 81026 6	9003414 87026 0	9003414 85026 2
	3A-3D	300 x 291 x 220			287,3	9003414 81036 5	9003414 87036 9	9003414 85036 1
	4A-4D	300 x 347 x 220			319,3	9003414 81046 4	9003414 87046 8	9003414 85046 0
Zijwand voor zijdak								
	2A-2D	203 x 4,3 x 200			65,5	9003414 81028 0	9003414 87028 4	9003414 85028 6
	3A-3D	259 x 4,3 x 200			72,2	9003414 81038 9	9003414 87038 3	9003414 85038 5
	4A-4D	315 x 4,3 x 200			89,7	9003414 81048 8	9003414 87048 2	9003414 85048 4
Achterwand voor zijdak								
	2A-4D	299 x 4,3 x 200			88,6	9003414 81098 3	9003414 87098 7	9003414 85098 9
Getint lichtpaneel voor zijdak								
	2A-4D	31,8 x 4,2 x 200			11,6	9003414 47934 0	9003414 47984 5	9003414 47954 8
FloraBoard voor zijdak								
	2A-4D	84,1 x 25 x 197,2			11,9	9003414 47036 1	9003414 47086 6	9003414 47056 9

*hoogste punt, incl. dakoverstek

Fundamenteaccessoires / fundament	EAN-code	EAN-code	EAN-code	EAN-code
geschikt voor Neo	Alu-bodemframe	Alu-bodemplaat	SmartBase	SmartBase ^{PLUS}
1A	9003414 41014 5	9003414 48014 8	9003414 43950 4	9003414 43450 9
1B, 2A	9003414 41024 4	9003414 48024 7	9003414 43954 2	9003414 43454 7
1C, 3A	9003414 41034 3	9003414 48034 6	9003414 43955 9	9003414 43455 4
1D, 4A	9003414 41044 2	9003414 48044 5	9003414 43956 6	9003414 43456 1
2B	9003414 41040 4	9003414 48040 7	9003414 43918 4	9003414 43418 9
2C, 3B	9003414 41054 1	9003414 48054 4	9003414 43960 3	9003414 43460 8
2D, 4B	9003414 41067 1	9003414 48064 3	9003414 43962 7	9003414 43462 2
3C	9003414 41074 9	9003414 48074 2	9003414 43965 8	9003414 43465 3
3D, 4C	9003414 41084 8	9003414 48084 1	9003414 43970 2	9003414 43470 7
4D	9003414 41094 7	9003414 48094 0	9003414 43974 0	9003414 43474 5

Let op: Slagboormachines kunt u bij de vakhandel huren, de benodigde boor is ook bij Bihort verkrijgbaar.

Boor Ø 40 x 570mm voor SDS max opname Ø 18 mm (voor SmartBase^{PLUS})

9003414 43410 3

Let op! In combinatie met een extra deur heeft u bij het fundament SmartBase en SmartBase^{PLUS} een aanvullend pakket nodig.

Aanvullend fundamenteppakket

9003414 43505 6

9003414 43405 9

Let op! Als het bodemframe direct in het grindbed wordt gelegd (ca. 10 cm grind, zonder fundament of platen), zijn er bodemankers nodig voor bevestiging in de grond. De stormbestendigheid moet door de klant worden gewaarborgd. Bij mt. 1A, 1B, 2A, 2B: 8 stuks in totaal; bij mt. 1C, 3A, 1D, 4A: 10 stuks in totaal; bij Gr. 2C, 3B, 2D, 4B: 14 stuks in totaal; bij mt. 3C, 3D, 4C, 4D: in totaal 16 stuks nodig.







Bodemanker	4-stuk-verpakking	9003414 41004 6
	6-stuk-verpakking	9003414 41006 0

Interieur		EAN-code	EAN-code
geschikt voor		Binnenbekleding	Isolatie
Standaard deur	Dubbele deur		
1A		9003414 46051 5	9003414 46081 2
1B, 2A		9003414 46052 2	9003414 46082 9
	1B	9003414 46053 9	9003414 46081 2
1C, 3A		9003414 46056 0	9003414 46084 3
	1C	9003414 46057 7	9003414 46082 9
1D, 4A		9003414 46058 4	9003414 46086 7
	1D	9003414 46061 4	9003414 46084 3
2B		9003414 46054 6	9003414 46084 3
	2B	9003414 46055 3	9003414 46082 9
2C, 3B		9003414 46059 1	9003414 46086 7
	2C, 3B	9003414 46060 7	9003414 46084 3
2D, 4B		9003414 46062 1	9003414 46088 1
	2D, 4B	9003414 46064 5	9003414 46086 7
3C		9003414 46063 8	9003414 46088 1
	3C	9003414 46065 2	9003414 46086 7
3D, 4C		9003414 46066 9	9003414 46090 4
	3D, 4C	9003414 46067 6	9003414 46088 1
4D		9003414 46068 3	9003414 46093 5
	4D	9003414 46069 0	9003414 46090 4

Accessoires	Afmetingen B x D x H (cm)	EAN-code	EAN-code	EAN-code	
in de desbetreffende kleur		zilver metallic	kwartsgrijs metallic	donkergrijs metallic	
Lichtpaneel	getint	32 x 3,3 x 207	9003414 47034 7	9003414 47084 2	9003414 47054 5
Werktuighouder	2-stuk-verpakking	30 x 5 x 3,5	9003414 47032 3	9003414 47082 8	9003414 47052 1
FloraBoard		84 x 24 x 205	9003414 47035 4	9003414 47085 9	9003414 47055 2

Accessoires	Afmetingen B x D x H (cm)	EAN-code	
van vuurverzinkte staalplaat, grijswit gecoat			
Schappen	2-stuk-verpakking	56 x 26 x 17,3	9003414 45040 0
	4-stuk-verpakking	56 x 26 x 17,3	9003414 45050 9
	2-stuk-verpakking	56 x 44,5 x 17,3	9003414 45060 8
Inhangzak	met wandrails	56 x 34 x 20	9003414 47073 6
Vuilniszakhouder		56 x 44,6 x 21,2	9003414 45046 2
Hakenset	een combi-, steel-, en schephaak	56 x 23 x 10	9003414 47072 9
Gereedschapshouder	2-stuk-verpakking	28 x 10,4 x 17,2	9003414 47021 7
Deurmanden	2-stuk-verpakking	34 x 10 x 9,5	9003414 46025 6
Schapmanden	2-stuk-verpakking	72 x 16 x 11	9003414 46026 3
Oprijplaat	alleen bij dubbele deur en alu-bodemframe mogelijk	170,5 x 9,1 x 3	9003414 41001 5
BikeLift*	Standaard	28,2 x 41,3 x 184,7	9003414 49052 9
	met draaimechanisme	28,2 x 55,6 x 182,8	9003414 49053 6
Fietshouder BikeMax	1-stuk-verpakking	28 x 14,5 x 205,5	9003414 49030 7
Fietsenhouder BikeHolder	Set voor 2 fietsen	56 x 17,7 x 33	9003414 49032 1
Elektro-montagepaneel		28 x 4 x 204	9003414 46034 8
Solar lamp		15 x 10 x 5	9003414 46042 3
Ledlamp		44 x 4 x 1,5	9003414 46041 6
PV-montagevoorbereiding voor zijwand	met 3 verticale wandrails	4,5 x 3,5 x 206	9003414 47024 8

Speciale varianten

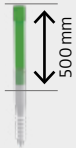
Deurvarianten voor HighLine®, Panorama® en AvantGarde® loodsen	Deuropening		EAN-code		
	B x D x H (cm)		zilver metallic	kwartsgrijs metallic	donkergrijs metallic
Optioneel met scharnierpositie links		(niet mogelijk bij dubbele deur), Op bestelling aangeven "linksdraaiend"			
	76 x 182	9003414 89001 5	9003414 89001 5	9003414 89001 5	
Extra deur		met roestvrijstalen deurgreep en gasveer			
	79x 185	9003414 83002 8	9003414 88002 3	9003414 84002 7	
Extra dubbele deur		(niet voor AvantGarde®)			
	155 x 182	9003414 83004 2	9003414 88004 7	9003414 84004 1	
Deurvarianten voor AvantGarde®ECO loodsen	Deuropening		EAN-code		
	B x D x H (cm)		zilver metallic	kwartsgrijs metallic	donkergrijs metallic
Extra deur		geribbeld met draaigreep cilinderslot en windhaak			
	79 x 185	9003414 83602 0	9003414 88602 5	9003414 84602 9	
Zijdak voor berging Europa	Deuropening		EAN-code		
	B x D x H (cm)		zilver metallic	kwartsgrijs metallic	donkergrijs metallic
Extra dubbele deur		geribbeld met draaigreep cilinderslot en windhaak			
	148 x 172	9003414 29001 3	9003414 22001 0	9003414 24001 8	9003414 23001 9
Binnenbekleding voor berging Neo	Deuropening		EAN-code		
	B x D x H (cm)		zilver metallic	kwartsgrijs metallic	donkergrijs metallic
Extra deur					
	83 x 203	9003414 81002 0	9003414 87002 4	9003414 85002 6	
Extra dubbele deur					
	167 x 200	9003414 81001 3	9003414 87001 7	9003414 85001 9	
speciale variant SmartBase ^{PLUS}		EAN-code			
Uitbreidingsset					
	voor grondschroef Verlengbuis met schroef, sluitring en moer Max. verlenging ca. 500 mm	1-stuk-verpakking	9003414 43411 0		

Tuinkasten

WoodStock®	Maat	Buitenmaat*	Binnenmaat	Fundamentmaat	Volume	Gewicht	EAN-code		
		B x D x H (cm)	B x D x H (cm)	B x D (cm)	(m³)	(kg)	zilver metallic	kwartsgrijs metallic	donkergrijs metallic
	150	157 x 102 x 199	142 x 70 x 185	143,1 x 71,1	1,8	48,5	9003414 35010 6	9003414 38010 3	9003414 37010 4
	230	229 x 102 x 199	214 x 70 x 185	215,1 x 71,1	2,8	54,1	9003414 35020 5	9003414 38020 2	9003414 37020 3
	300	300,7 x 102 x 199	286 x 70 x 185	287,1 x 71,1	3,7	67,0	9003414 35040 3	9003414 38040 0	9003414 37040 1
Accessoires	voor maat		Afmetingen B x D x H (cm)			EAN-code			
Alu-bodemplaat	150	141,5 x 69,5 x 0,2			9,9	9003414 48010 0			
	230	213,5 x 69,5 x 0,2			14,0	9003414 48080 3			
	300	285,5 x 69,5 x 0,2			15,3	9003414 48013 1			
Achterwand	150	145,5 x 1,1 x 196,5			15,7	9003414 35012 0	9003414 38012 7	9003414 37012 8	
	230	217,5 x 1,1 x 196,5			22,5	9003414 35022 9	9003414 38022 6	9003414 37022 7	
	300	288,6 x 1,1 x 196,5			28,7	9003414 35042 7	9003414 38042 4	9003414 37042 5	
Deurpakket	150	157 x 5 x 171			28,5	9003414 35001 4	9003414 38001 1	9003414 37001 2	
	230	229 x 5 x 171			29	9003414 35002 1	9003414 38002 8	9003414 37002 9	
Let op! Als het bodemframe direct in het grindbed wordt gelegd (ca. 10 cm grind, zonder fundament of platen), zijn er bodemankers nodig voor bevestiging in de grond. De stormbestendigheid moet door de klant worden gewaarborgd. Bij mt. 150, 230: 6 stuks in totaal; bij mt. 300: in totaal 10 stuks nodig.									
Bodemanker	4-stuk-verpakking					9003414 41004 6			
	6-stuk-verpakking					9003414 41006 0			

*hoogste punt, incl. dakoverstek

Tuinkast	Maat	Buitenmaat*	Binnenmaat	Fundamentmaat	Gewicht	EAN-code			
		B x D x H (cm)	B x D x H (cm)	B x D (cm)	(kg)	zilver metallic	kwartsgrijs metallic	donkergrijs metallic	
	Deuropening: Mt. 90: 65 x 170 cm (B x H), mt. 150: 135 x 170 cm (B x H)								
	90	93 x 83 x 182,5	88 x 78 x 177	89,1 x 79,1	56,4	9003414 34030 5	9003414 30030 9	9003414 31030 8	
	150	155 x 83 x 182,5	150 x 78 x 177	151,1 x 79,1	75,1	9003414 34010 7	9003414 30010 1	9003414 31010 0	
	150LARGE	156 x 155 x 184	150 x 150 x 177	151,1 x 151,1	106,1	9003414 34910 0	9003414 30910 4	9003414 31910 3	
	190	190 x 83 x 182,5	185 x 78 x 177	186,1 x 79,1	87,9	9003414 34060 2	9003414 30060 6	9003414 31060 5	
	190LARGE	192 x 155 x 184	186 x 150 x 177	187,1 x 151,1	119,2	9003414 34960 5	9003414 30960 9	9003414 31960 8	
	230	227 x 83 x 182,5	222 x 78 x 177	223,1 x 79,1	96,2	9003414 34080 0	9003414 30080 4	9003414 31080 3	
	230LARGE	228 x 155 x 184	222 x 150 x 177	223,1 x 151,1	130,5	9003414 34980 3	9003414 30980 7	9003414 31980 6	

*hoogste punt, incl. dakoverstek

Fundamentaccessoires / fundament Tuinkast	EAN-code		EAN-code		EAN-code		EAN-code	
	Alu-bodemframe		Alu-bodemplaat		SmartBase		SmartBase ^{PLUS}	
90	9003414 41011 4		9003414 48011 7		9003414 43982 5		9003414 43482 0	
150	9003414 41010 7		9003414 48010 0		9003414 43901 6		9003414 43401 1	
150LARGE	9003414 41020 6		9003414 48020 9		9003414 43906 1		9003414 43406 6	
190	9003414 41012 1		9003414 48012 4		9003414 43929 0		9003414 43426 4	
190LARGE	9003414 41015 2		9003414 48015 5		9003414 43910 8		9003414 43510 0	
230	9003414 41080 0		9003414 48080 3		9003414 43936 8		9003414 43436 3	
230LARGE	9003414 41030 5		9003414 48030 8		9003414 43912 2		9003414 43412 7	
Let op! Slagboomachines kunt u bij de vakhandel huren, de benodigde boor is ook bij Biohort verkrijgbaar.								
Boor Ø 40 x 570 mm voor SDS max opname Ø 18 mm (voor SmartBase ^{PLUS})							9003414 43410 3	
Let op! Als het bodemframe direct in het grindbed wordt gelegd (ca. 10 cm grind, zonder fundament of platen), zijn er bodemankers nodig voor bevestiging in de grond. De stormbestendigheid moet door de klant worden gewaarborgd. Bij mt. 90, 150: 4 stuks in totaal; bij Gr. 150LARGE, 190, 190LARGE, 230: in totaal 6 stuks; bij mt. 230LARGE: 8 stuks in totaal nodig.								
Bodemanker	4-stuk-verpakking		9003414 41004 6					
	6-stuk-verpakking		9003414 41006 0					

Accessoires	Afmetingen B x D x H (cm)		EAN-code	
Schapstaanders	2-stuk-verpakking		9003414 46020 1	
	2-stuk-verpakking		9003414 45010 3	
Schappen	4-stuk-verpakking		9003414 45020 2	
	2-stuk-verpakking		9003414 45030 1	
Klaptafel	69,2 x 57,5 x 40		9003414 40011 5	
Inhangzak	met Wandrails 67 x 34 x 20		9003414 47071 2	
Vuilniszakhouder	72 x 44,6 x 16,2		9003414 45016 5	
Hakenset	een combi-, steel-, en schephaak 72 x 17 x 73		9003414 47070 5	
Gereedschapshouder	4-stuk-verpakking 13 x 9,5 x 30		9003414 47020 0	
Deurmanden	2-stuk-verpakking 34 x 10 x 9,5		9003414 46025 6	
Schapmanden	2-stuk-verpakking 72 x 16 x 11		9003414 46026 3	
Elektro-montagepaneel	28 x 6 x 172,5		9003414 46030 0	
Solar lamp	15 x 10 x 5		9003414 46042 3	
Ledlamp	44 x 4 x 1,5		9003414 46041 6	
Gasveerset	150 / 230 / 150LARGE / 230LARGE		9003414 40008 5	
	190 / 190LARGE		9003414 40009 2	

Terraskast Julia®	Maat	Buitenmaat	Binnenmaat	Volume	Gewicht	EAN-code		
		B x D x H (cm)	B x D x H (cm)	(l)	(kg)	zilver metallic	kwartsgrijs metallic	donkergrijs metallic
	M	77,7 x 57 x 140,2	72,1 x 45,9 x 135,3	447,8	41,2	9003414 55075 9	9003414 58075 6	9003414 56075 8
	L	77,7 x 57 x 180,9	72,1 x 45,9 x 176	582,5	48,7	9003414 55085 8	9003414 58085 5	9003414 56085 7
	M ^{HIGH}	77,7 x 87 x 140,2	72,1 x 76 x 135,3	741,4	49,4	9003414 55015 5	9003414 58015 2	9003414 56015 4
	L ^{HIGH}	77,7 x 87 x 180,9	72,1 x 76 x 176	964,4	58,1	9003414 55025 4	9003414 58025 1	9003414 56025 3
Accessoires		voor maat	Afmetingen B x D x H (cm)			EAN-code		
Schappen		voor alle maten	66 x 28,7 x 7,5			9003414 75056 2		
Tussenbodem		L	66 x 28 x 7,5			9003414 75057 9		

Terraskast Romeo®	Maat	Buitenmaat	Binnenmaat	Volume	Gewicht	EAN-code		
		B x D x H (cm)	B x D x H (cm)	(l)	(kg)	zilver metallic	kwartsgrijs metallic	donkergrijs metallic
	M	132 x 57 x 140,2	127 x 46 x 135	788,7	68,1	9003414 55070 4	9003414 58070 1	9003414 56070 3
	L	132 x 87 x 140,2	127 x 76 x 135	1.303,0	81,9	9003414 55080 3	9003414 58080 0	9003414 56080 2
	M ^{HIGH}	132 x 57 x 181	127 x 46 x 176	1.028,2	76,8	9003414 55010 0	9003414 58010 7	9003414 56010 9
	L ^{HIGH}	132 x 87 x 181	127 x 76 x 176	1.698,8	90,4	9003414 55020 9	9003414 58020 6	9003414 56020 8
Accessoires		voor maat	Afmetingen B x D x H (cm)			EAN-code		
Schappen		voor alle maten	61 x 43 x 40 (2-delig)			9003414 75055 5		

Tuinboxen, afvalcontainers en fietsgarages

HobbyBox	Maat	Buitenmaat	Binnenmaat	Volume	Gewicht	EAN-code				
		B x D x H (cm)	B x D x H (cm)	(l)	(kg)	wit	zilver metallic	kwartsgrijs met.	donkergrijs met.	brons metallic
	100	101 x 46 x 61	92 x 37,5 x 56	193,2	19,4	9003414 61010 1	9003414 64010 8	9003414 68010 4	9003414 65010 7	9003414 62010 0
	130	134 x 62 x 71	125 x 53,5 x 66	441,4	29,6	9003414 61040 8	9003414 64040 5	9003414 68040 1	9003414 65040 4	9003414 62040 7
	160 ^{HIGH}	160 x 79 x 83	151 x 70,5 x 78	830,4	43,4	9003414 61060 6	9003414 64060 3	9003414 68060 9	9003414 65060 2	9003414 62060 5
	180	181 x 79 x 71	172 x 70,5 x 66	800,3	45,6	9003414 61030 9	9003414 64030 6	9003414 68030 2	9003414 65030 5	9003414 62030 8
	200	201 x 79 x 83	192 x 70,5 x 77,5	1.049,0	56,0	9003414 61090 3	9003414 64090 0	9003414 68090 6	9003414 65090 9	9003414 62090 2
Accessoires		voor maat	Afmetingen (cm)			EAN-code				
Dekselnet		voor alle maten	25 x 67 x 2			9003414 67010 5				
Inhangzak Type A		100, 160, 180, 200	67 x 34 x 20			9003414 67070 9				
Inhangzak Type B		130	54,5 x 50 x 20			9003414 67071 6				
Inhangzak Type C		160, 180, 200	68,5 x 67 x 20			9003414 67072 3				
PakketBox-kit		voor alle maten	16,5 x 26,5 x 5			9003414 67020 4				

PakketBox	Maat	Buitenmaat	Binnenmaat	Volume	Gewicht	EAN-code				
		B x D x H (cm)	B x D x H (cm)	(l)	(kg)	wit	zilver metallic	kwartsgrijs met.	donkergrijs met.	brons met.
	100	101 x 46 x 61	92 x 37,5 x 56	193,2	19,9	9003414 61910 4	9003414 64910 1	9003414 68910 7	9003414 65910 0	9003414 62910 3

StyleBox®	Grootte/maat	Buitenmaat	Binnenmaat	Volume	Gewicht	EAN-code		
		B x D x H (cm)	B x D x H (cm)	(l)	(kg)	zilver metallic	kwartsgrijs metallic	donkergrijs metallic
	140	140 x 60 x 71	139 x 56 x 64	498,2	44,0	9003414 19830 2	9003414 19832 6	9003414 19831 9
	170	170 x 70 x 81	169 x 66 x 74	825,4	58,9	9003414 19833 3	9003414 19835 7	9003414 19834 0
	210	207 x 80 x 81	206 x 76 x 74	1.158,5	74,6	9003414 19836 4	9003414 19838 8	9003414 19837 1
Accessoires		voor maat	Afmetingen B x D x H (cm)			EAN-code		
Dekselnet		voor alle maten	25 x 67 x 2			9003414 67010 5		
Inhangzak Type D		140	48,5 x 50,5 x 20			9003414 67073 0		
Inhangzak Type E		170	59 x 50,5 x 20			9003414 67074 7		
Inhangzak Type C		210	68,5 x 67 x 20			9003414 67072 3		
Wieltjes		voor alle maten	6 x 3 x 3,6, 2-stuk-verpakking			9003414 67030 3		

LoungeBox®	Maat	Buitenmaat	Binnenmaat	Volume	Gewicht	EAN-code		
		B x D x H (cm)	B x D x H (cm)	(l)	(kg)	zilver metallic	kwartsgrijs metallic	donkergrijs metallic
	160	160 x 70 x 83,5	159 x 65 x 78	806,1	50,1	9003414 64065 8	9003414 68065 4	9003414 65065 7
	200	200 x 85 x 90	199 x 78 x 83	1.288,3	71,9	9003414 64075 7	9003414 68075 3	9003414 65075 6
Accessoires		voor maat	Afmetingen B x D x H (cm)			EAN-code		
Dekselnet		voor alle maten	25 x 67 x 2			9003414 67010 5		
Inhangzak Type B		160	54,5 x 50 x 20			9003414 67071 6		
Inhangzak Type C		200	68,5 x 67 x 20			9003414 67072 3		

HighBoard	Maat	Buitenmaat	Binnenmaat	Volume	Gewicht	EAN-code		
		B x D x H (cm)	B x D x H (cm)	(l)	(kg)	zilver metallic	kwartsgrijs metallic	donkergrijs metallic
	160	160,5 x 70,5 x 118	156 x 62 x 113	1.092,9	82,7	9003414 72015 2	9003414 70015 4	9003414 73015 1
	200	200,5 x 84,5 x 127	195 x 76 x 120	1.778,4	114,5	9003414 72025 1	9003414 70025 3	9003414 73025 0
Accessoires		voor maat	Afmetingen B x D x H (cm)			EAN-code		
Werktuighouder	160, 200		51,6 x 3,5 x 5			9003414 47031 6	9003414 47081 1	9003414 47051 4
Accessoires		voor maat	Afmetingen B x D x H (cm)			EAN-code		
Dekselnet	160, 200		25 x 67 x 2			9003414 67010 5		
Tussenbodern	160		78 x 30 x 53,5 per schap (4-delig)			9003414 75015 9		
	200		97 x 74 x 53,5 per schap (2-delig)			9003414 75025 8		
Inhangzak Type B	160		54,5 x 50 x 20			9003414 67071 6		
Inhangzak Type C	200		68,5 x 67 x 20			9003414 67072 3		
Fietsenhouder BikeHolder	200		72 x 10 x 33			9003414 49012 3		
Elektro-montagepaneel	200		58 x 2 x 23			9003414 46032 4		
Vuilniszakhouder	160		43,8 x 60 x 4,38			9003414 75016 6		
	200		43,8 x 73,8 x 4,38			9003414 75026 5		

StoreMax®	Maat	Buitenmaat	Binnenmaat	Volume	Gewicht	EAN-code		
		B x D x H (cm)	B x D (cm)	(l)	(kg)	zilver metallic	kwartsgrijs metallic	donkergrijs metallic
	120	117 x 73 x 109	114 x 62 x 104,6	739,3	48,2	9003414 72060 2	9003414 70060 4	9003414 73060 1
	160	163 x 78 x 120	160 x 67 x 115,6	1.239,2	65,1	9003414 72010 7	9003414 70010 9	9003414 73010 6
	190	190 x 97 x 136	188 x 86 x 131,6	2.127,7	88,8	9003414 72020 6	9003414 70020 8	9003414 73020 5
Accessoires		voor maat	Afmetingen B x D x H (cm)			EAN-code		
Hoekschappenset (driehoek)	120, 160		54 x 54 x 53,5			9003414 74010 5		
Tussenbodern	160		160 (2 x 80) x 59,5 x 53,5			9003414 75010 4		
	190		187 (2 x 93,5) x 74,5 x 53,5			9003414 75020 3		
Schappenset	190		72 x 24,5 x 53,5			9003414 74020 4		
Fietsenhouder BikeHolder	190		72 x 15 x 33			9003414 74030 3		

MiniGarage	Maat	Buitenmaat	Binnenmaat	Fundamentmaat	Gewicht	EAN-code		
		B x D x H (cm)	B x D x H (cm)	B x D (cm)	(kg)	zilver metallic	kwartsgrijs metallic	donkergrijs metallic
	L	145 x 203 x 151	140 x 195 x 143,5	141,1 x 196,1	109,4	9003414 55040 7	9003414 58040 4	9003414 56040 6
Accessoires		voor maat	Afmetingen B x D x H (cm)			EAN-code		
Alu-bodemframe*			140 x 198 x 4			9003414 41032 9		
Bodemanker**			4-stuk-verpakking (in totaal zijn 8 stuks nodig)			9003414 41004 6		
Alu-bodemplaat*			131,6 x 189,7 x 0,2			9003414 48032 2		
SmartBase*			140 x 198 x 18			9003414 43938 2		
SmartBase ^{PLUS} *			140 x 198 x 65			9003414 43439 4		
Schappenset*			77 x 26,8 x 14 per bodern, incl. schapstaanders			9003414 45013 4		
Fietsrail*			17,9 x 199,9 x 139,5			9003414 49014 7		
Elektro-montagepaneel*			77,1 x 3,3 x 140			9003414 46039 3		
Ledlamp			44 x 4 x 1,5			9003414 46041 6		

*Let op: de MiniGarage is van maat veranderd. De accessoires passen alleen op het "model 2023 / maat L" met de afmetingen 145 x 203 x 150 cm. Controleer zorgvuldig of u de juiste maat heeft om het accessoire correct te gebruiken.

**Als het bodernframe direct in het grindbed wordt gelegd (ca. 10 cm grind, zonder fundament of platen), zijn er bodernankers nodig voor bevestiging in de grond. De stormbestendigheid moet door de klant worden gewaarborgd.

Alex®	Buitenmaat	Binnenmaat	Volume	Gewicht	EAN-code			
	B x D x H (cm)	B x D x H (cm)	(l)	(kg)	zilver metallic	kwartsgrijs metallic	donkergrijs metallic	
	80 x 88 x 129	74,4 x 80 x 124,7	742,2	53,7	9003414 53063 8	9003414 58068 8	9003414 54064 4	
Wanneer er 3 of meer boxen voor afvalcontainers Alex* worden besteld, ontvangt u een extra korting.								
Scharnierpositie links					9003414 59065 6	9003414 59065 6	9003414 59065 6	
Accessoires		voor maat	Afmetingen B x D x H (cm)			EAN-code		
Verbindingselement			voor 2 stk Alex* (één verbinding)			9003414 53067 6	9003414 58067 1	9003414 54067 5
			voor 3 stk Alex* (twee verbindingen)			9003414 53069 0	9003414 58069 5	9003414 54069 9
gelijke cilindersloten			voor 2 stk. Alex*			9003414 50040 2	9003414 50040 2	9003414 50040 2
			voor 3 stk. Alex*			9003414 50041 9	9003414 50041 9	9003414 50041 9
Schappen			72 x 43,5 x 12,5			9003414 45030 1	9003414 45030 1	9003414 45030 1
Schapstaanders			3,3 x 3,3 x 121,8			9003414 46022 5	9003414 46022 5	9003414 46022 5

Alex® Duo	Buitenmaat	Binnenmaat	Volume	Gewicht	EAN-code		
	B x D x H (cm)	B x D x H (cm)	(l)	(kg)	zilver metallic	kwartsgrijs metallic	donkergrijs metallic
	Deuropening: 129 x 118 cm (B x H)						
	147 x 88 x 129	142 x 79 x 128	1.435,9	67,1	9003414 53090 4	9003414 58090 9	9003414 54090 3
Accessoires	Afmetingen B x D x H (cm)			EAN-code			
Vloer (drempelplaat, aluminium vloerplaat*, aluminium vloerframe**)	142 x 94 x 4			9003414 57094 8			
*Let op! Als het bodemframe direct in het grindbed wordt gelegd (ca. 10 cm grind, zonder fundament of platen), zijn er bodemankers nodig voor bevestiging in de grond. De stormbestendigheid moet door de klant worden gewaarborgd. Bij Alex® Duo mt. L: in tot. 8stk. vereist.							
Bodemanker	1,5 x 4,5 x 53, 4-stuks-verpakking			9003414 41004 6			
Schapstaanders	5,3 x 2,2 x 122,3, 2-delige verpakking			9003414 46024 9			
Schappen	56 x 26 x 17,3, 2-stuks-verpakking			9003414 45040 0			
schappen (diepte)	56 x 44,5 x 17,3, 2-stuks-verpakking			9003414 45060 8			

*Alu-bodemplaat: Van een aluminium ribbelplaat van 2 mm. Aluminium ribbelplaat van 2 mm, voor een optimale montage is het Alu-bodemframe noodzakelijk. Houd er rekening mee dat de alu-bodemplaat moet worden opgevuld met stortgoed of XPS-piepschuimplaten met een dikte van ca. 2-3 cm (deze zijn niet bij de levering inbegrepen).

**Alu-bodemframe: Aluminium profielbuizen (40 x 40 mm) met hoekverbindingen en bevestigingsmateriaal (schroeven)

BikeLift® voor montage aan de muur

BikeLift®	Variant	Buitenmaat	Gewicht	EAN-code
		B x D x H (cm)	(kg)	donkergrijs metallic
	Standaard	16,1 x 38,1 x 180	9,8	9003414 49054 3
	met draaimechanisme	16,4 x 52,6 x 181,8	13,0	9003414 49055 0
Accessoires				EAN-code
Montagepaneel voor stopcontact	kan worden gecombineerd met alle varianten	9,6 x 11,8 x 4,3	0,2	9003414 49059 8

Past op vrijwel elke fiets. Check your bike: www.biohort.com/bikelift

Reinigingsmiddel

CleanLine		Volume	EAN-code	
	Universele reiniger	Met sterk oplossend vermogen tegen vet, oliën, algen en andere soorten vuil. Vormt een vuil- en waterafstotend oppervlak (lotuseffect). Perfect geschikt voor het verwijderen van vingerafdrukken na de montage.	1000 ml	9003414 99000 5
	Conservering	Laat een water- en vuilafstotende bescherm laag achter (lotuseffect). Bescherm uw Biohort-product tegen milieu-invloeden en voorzie het tegelijk van een mooie zijdeglans.	750 ml	9003414 99100 2
	Besparingsset	(universele reiniger + conservering)	1000 ml + 750 ml	9003414 99200 9



CasaVita® – Jouw uitgebreide woonruimte

Verkrijgbaar in **twee kleuren** en **10 maten**.

De accessoires en de technische details vindt u in de extra folder of op www.biohort.com/casavita.







Naar het product

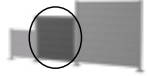

Pergola	Maat	Buitenmaat	Binnenmaat	Gewicht (kg)	Kleurcombinatie			EAN-code
		B x D x H (cm)	B x D x H (cm)		Kleur frame	Kleur van de dak lamellen	Variant	
	3x3	312 x 312 x 264	272 x 272 x 235	231,3	kwartsgrijs metallic	kwartsgrijs metallic	1	9003414 92217 4
						zilver metallic	1.2	9003414 92219 8
						wit	1.3	9003414 94946 1
					donkergrijs metallic	donkergrijs metallic	1.4	9003414 92216 7
						zilver metallic	1.5	9003414 92218 1
						wit	1.6	9003414 94916 4
					wit	wit	1.7	9003414 94602 6
						zilver metallic	1.8	9003414 94771 9
	3,5x3	367,5 x 312 x 264	328 x 272 x 235	253,8	kwartsgrijs metallic	kwartsgrijs metallic	2	9003414 92221 1
						zilver metallic	2.2	9003414 92223 5
						wit	2.3	9003414 94950 8
					donkergrijs metallic	donkergrijs metallic	2.4	9003414 92220 4
						zilver metallic	2.5	9003414 92222 8
						wit	2.6	9003414 94918 8
					wit	wit	2.7	9003414 94604 0
						zilver metallic	2.8	9003414 94773 3
	4x3	404,5 x 312 x 264	365 x 272 x 235	280,8	kwartsgrijs metallic	kwartsgrijs metallic	3	9003414 92225 9
						zilver metallic	3.2	9003414 92227 3
						wit	3.3	9003414 94954 6
					donkergrijs metallic	donkergrijs metallic	3.4	9003414 92224 2
						zilver metallic	3.5	9003414 92226 6
						wit	3.6	9003414 94920 1
					wit	wit	3.7	9003414 94606 4
						zilver metallic	3.8	9003414 94775 7
	3x3,5	312 x 367,5 x 264	272 x 328 x 235	241,6	kwartsgrijs metallic	kwartsgrijs metallic	4	9003414 92389 8
zilver metallic						4.2	9003414 92391 1	
wit						4.3	9003414 92391 1	
donkergrijs metallic					donkergrijs metallic	4.4	9003414 92388 1	
					zilver metallic	4.5	9003414 92390 4	
					wit	4.6	9003414 94917 1	
wit					wit	4.7	9003414 94603 3	
					zilver metallic	4.8	9003414 94772 6	
3,5x3,5	367,5 x 367,5 x 264	328 x 328 x 235	284,5	kwartsgrijs metallic	kwartsgrijs metallic	5	9003414 92229 7	
					zilver metallic	5.2	9003414 92231 0	
					wit	5.3	9003414 95063 4	
				donkergrijs metallic	donkergrijs metallic	5.4	9003414 92228 0	
					zilver metallic	5.5	9003414 92230 3	
					wit	5.6	9003414 94919 5	
				wit	wit	5.7	9003414 94605 7	
					zilver metallic	5.8	9003414 94774 0	
4x3,5	404,5 x 367,5 x 264	365 x 328 x 235	292,9	kwartsgrijs metallic	kwartsgrijs metallic	6	9003414 92233 4	
					zilver metallic	6.2	9003414 92235 8	
					wit	6.3	9003414 94956 0	
				donkergrijs metallic	donkergrijs metallic	6.4	9003414 92232 7	
					zilver metallic	6.5	9003414 92234 1	
					wit	6.6	9003414 94921 8	
				wit	wit	6.7	9003414 94607 1	
					zilver metallic	6.8	9003414 94776 4	

Pergola	Maat	Buitenmaat	Binnenmaat	Gewicht (kg)	Kleurcombinatie			EAN-code				
		B x D x H (cm)	B x D x H (cm)		Kleur frame	Kleur van de dak lamellen	Variant					
	4,5x3	460 x 312 x 264	420 x 272 x 235	319,7	kwartsgrijs metallic	kwartsgrijs metallic	7	9003414 94822 8				
						zilver metallic	7.2	9003414 95065 8				
						wit	7.3	9003414 94959 1				
					donkergrijs metallic	donkergrijs metallic	7.4	9003414 94821 1				
						zilver metallic	7.5	9003414 95066 5				
						wit	7.6	9003414 94923 2				
					wit	wit	7.7	9003414 94820 4				
						zilver metallic	7.8	9003414 95067 2				
	kwartsgrijs metallic	kwartsgrijs metallic	8	9003414 94825 9								
	4,5x3,5	460 x 367,5 x 264	420 x 327,5 x 235	353,1	kwartsgrijs metallic	kwartsgrijs metallic	8.2	9003414 95077 1				
						zilver metallic	8.3	9003414 94961 4				
						wit	8.4	9003414 94824 2				
					donkergrijs metallic	donkergrijs metallic	8.5	9003414 95078 8				
						zilver metallic	8.6	9003414 94925 6				
						wit	8.7	9003414 94823 5				
					wit	wit	8.8	9003414 95079 5				
						kwartsgrijs metallic	kwartsgrijs metallic	9	9003414 94828 0			
	zilver metallic	9.2	9003414 95068 9									
	5x3	515,5 x 312 x 264	475,5 x 272 x 235	344,8	kwartsgrijs metallic	kwartsgrijs metallic	9.3	9003414 94965 2				
						zilver metallic	9.4	9003414 94827 3				
						wit	9.5	9003414 95069 6				
					donkergrijs metallic	donkergrijs metallic	9.6	9003414 94928 7				
						zilver metallic	9.7	9003414 94826 6				
						wit	9.8	9003414 95070 2				
					wit	wit	10	9003414 94865 5				
						kwartsgrijs metallic	kwartsgrijs metallic	10.2	9003414 95081 8			
	zilver metallic	10.3	9003414 94970 6									
	5x3,5	515,5 x 367,5 x 264	475,5 x 327,5 x 235	382,1	donkergrijs metallic	donkergrijs metallic	10.4	9003414 94864 8				
						zilver metallic	10.5	9003414 95082 5				
						wit	10.6	9003414 94930 0				
					wit	wit	10.7	9003414 94860 0				
						zilver metallic	10.8	9003414 95083 2				
						kwartsgrijs metallic	kwartsgrijs metallic	11	9003414 94868 6			
					5,5x3	552,5 x 312 x 264	512,5 x 272 x 235	366,2	kwartsgrijs metallic	kwartsgrijs metallic	11.2	9003414 95071 9
										zilver metallic	11.3	9003414 94971 3
	wit	11.4	9003414 94867 9									
	donkergrijs metallic	donkergrijs metallic	11.5	9003414 95072 6								
		zilver metallic	11.6	9003414 94931 7								
		wit	11.7	9003414 94866 2								
	wit	wit	11.8	9003414 95073 3								
		kwartsgrijs metallic	kwartsgrijs metallic	12					9003414 94879 2			
		zilver metallic	12.2	9003414 95084 9								
	5,5x3,5	552,5 x 367,5 x 264	512,5 x 327,5 x 235	407,1	kwartsgrijs metallic	kwartsgrijs metallic	12.3	9003414 94974 4				
						wit	12.4	9003414 94878 5				
						donkergrijs metallic	donkergrijs metallic	12.5	9003414 95085 6			
					donkergrijs metallic	zilver metallic	12.6	9003414 94933 1				
						wit	12.7	9003414 94877 8				
						wit	12.8	9003414 95086 3				
wit					kwartsgrijs metallic	kwartsgrijs metallic	13	9003414 94882 2				
					zilver metallic	13.2	9003414 95074 0					
	wit	13.3	9003414 94975 1									
6x3	608 x 312 x 264	568 x 272 x 235	396,3	donkergrijs metallic	donkergrijs metallic	13.4	9003414 94881 5					
					zilver metallic	13.5	9003414 95075 7					
					wit	13.6	9003414 94937 9					
				wit	wit	13.7	9003414 94880 8					
					zilver metallic	13.8	9003414 95076 4					
					kwartsgrijs metallic	kwartsgrijs metallic	14	9003414 94885 3				
				6x3,5	608 x 367,5 x 264	568 x 327,5 x 235	435,2	kwartsgrijs metallic	kwartsgrijs metallic	14.2	9003414 95087 0	
									zilver metallic	14.3	9003414 94977 5	
wit	14.4	9003414 94884 6										
donkergrijs metallic	donkergrijs metallic	14.5	9003414 95088 7									
	zilver metallic	14.6	9003414 94941 6									
	wit	14.7	9003414 94883 9									
wit	wit	14.8	9003414 95089 4									
	zilver metallic											

Accessoires	Maat	Gewicht (kg)	EAN-code		
			donkergrijs metallic	kwartsgrijs metallic	wit
*Besturingsset moet apart worden besteld					
Elektrische aandrijving*	voor alle maten	2,3	9003414 92242 6		
Besturingsset EU / CH / UK (incl. afstandsbediening)	voor alle maten	3,2	EU:	9003414 92624 0	
			CH:	9003414 93301 9	
			UK:	9003414 93302 6	
LED-verlichting, warm wit*	3x3	2,2	9003414 95529 5		
	3,5x3 / 4x3	2,4	9003414 95530 1		
	3,5x3,5 / 4x3,5 / 4,5x3	2,5	9003414 95531 8		
	4,5x3,5 / 5x3 / 5x3,5 / 5,5x3	2,7	9003414 95532 5		
	5,5x3,5 / 6x3 / 6x3,5	2,9	9003414 95533 2		
Elektrische zonwering*	voor 3 m zijde	19,0	9003414 95451 9	9003414 95461 8	9003414 95467 0
	voor 3,5 m zijde	21,8	9003414 95455 7	9003414 95463 2	9003414 95468 7
	voor 4 m zijde	23,0	9003414 95459 5	9003414 95465 6	9003414 95469 4
Zonwering handmatig	voor 3 m zijde	19,0	9003414 92236 5	9003414 92237 2	9003414 94720 7
	voor 3,5 m zijde	21,8	9003414 92238 9	9003414 92239 6	9003414 94721 4
	voor 4 m zijde	23,0	9003414 92240 2	9003414 92241 9	9003414 94722 1
Lamellenzijwand met afsluitplaat	2 m	73,0	9003414 94782 5	9003414 94783 2	9003414 94781 8
	2,5 m	94,5	9003414 94799 3	9003414 94800 6	9003414 94798 6
	3 m	102,0	9003414 92243 3	9003414 92244 0	9003414 94684 2
	3,5 m	118,0	9003414 92245 7	9003414 92246 4	9003414 94693 4
	4 m	132,0	9003414 92247 1	9003414 92248 8	9003414 94694 1
Glazen schuifwand helder glas	voor 3 m zijde	180,0	9003414 95762 6	9003414 95765 7	9003414 95764 0
	voor 3,5 m zijde	213,0	9003414 95769 5	9003414 95767 1	9003414 95772 5
	voor 4 m zijde	240,0	9003414 95775 6	9003414 95773 2	9003414 95777 0
	voor 4,5 m zijde	277,0	9003414 95790 9	9003414 95789 3	9003414 95791 6
	voor 5 m zijde	308,0	9003414 95793 0	9003414 95792 3	9003414 95794 7
	voor 5,5 m zijde	329,0	9003414 95796 1	9003414 95795 4	9003414 95797 8
	voor 6 m zijde	361,0	9003414 95799 2	9003414 95798 5	9003414 95800 5
Stralingsverwarming (incl. WiFi)	102,4 x 14 x 10	3,4	EU:	9003414 95807 4	
	102,4 x 14 x 10	3,4	CH:	9003414 95808 1	
In hoogte verstelbare basisplaat	26,5 x 20 x 20	4,0	9003414 95811 1	9003414 95810 4	9003414 95812 8

Schutting zonder lichtpaneel	Maat	Buitenmaat	Gewicht	EAN-code			
		B x D x H (cm)	(kg)	zilver metallic	kwartsgrijs metallic	donkergrijs metallic	
Hoogte: 90 cm	Bestaat uit wandpanelen en twee geleidingsrails voor de montage tussen twee schuttingsstaanders, kan ook aan een huismuur en dergelijke worden bevestigd.						
	100 x 90	96 x 4,4 x 91	13,2	9003414 15924 2	9003414 15920 4	9003414 15892 4	
	150 x 90	145 x 4,4 x 91	17,7	9003414 15925 9	9003414 15921 1	9003414 15893 1	
	180 x 90	180 x 4,4 x 91	21,5	9003414 15926 6	9003414 15922 8	9003414 15894 8	
	200 x 90	194 x 4,4 x 91	22,9	9003414 15928 0	9003414 15923 5	9003414 15917 4	
Hoogte: 135 cm	Bestaat uit wandpanelen en twee geleidingsrails voor de montage tussen twee schuttingsstaanders, kan ook aan een huismuur en dergelijke worden bevestigd.						
	100 x 135	96 x 4,4 x 137	20,3	9003414 15981 5	9003414 15977 8	9003414 15973 0	
	150 x 135	145 x 4,4 x 137	27,2	9003414 15982 2	9003414 15978 5	9003414 15974 7	
	180 x 135	180 x 4,4 x 137	33,4	9003414 15983 9	9003414 15979 2	9003414 15975 4	
	200 x 135	194 x 4,4 x 137	35,5	9003414 15984 6	9003414 15980 8	9003414 15976 1	
Hoogte: 180 cm	Bestaat uit wandpanelen en twee geleidingsrails voor de montage tussen twee schuttingsstaanders, kan ook aan een huismuur en dergelijke worden bevestigd.						
	100 x 180	96 x 4,4 x 182	25,7	9003414 16046 0	9003414 16042 2	9003414 16038 5	
	150 x 180	145 x 4,4 x 182	34,7	9003414 16047 7	9003414 16043 9	9003414 16039 2	
	180 x 180	180 x 4,4 x 182	42,3	9003414 16048 4	9003414 16044 6	9003414 16040 8	
	200 x 180	194 x 4,4 x 182	45,1	9003414 16049 1	9003414 16045 3	9003414 16041 5	
Schuttingelement met lichtpaneel	Maat	Buitenmaat	Gewicht	EAN-code			
		B x D x H (cm)	(kg)	zilver metallic	kwartsgrijs metallic	donkergrijs metallic	
Hoogte: 90 cm	Bestaat uit wandpaneel, getint lichtpaneel en twee geleidingsrails voor de montage tussen twee schuttingsstaanders, kan ook aan een huismuur en dergelijke worden bevestigd						
	100 x 90	96 x 4,4 x 91	13,1	9003414 15969 3	9003414 15965 5	9003414 15961 7	
	150 x 90	145 x 4,4 x 91	17,7	9003414 15970 9	9003414 15966 2	9003414 15962 4	
	180 x 90	180 x 4,4 x 91	21,1	9003414 15971 6	9003414 15967 9	9003414 15963 1	
	200 x 90	194 x 4,4 x 91	22,3	9003414 15972 3	9003414 15968 6	9003414 15964 8	
Hoogte: 135 cm	Bestaat uit wandpanelen, getint lichtpaneel en twee geleidingsrails voor de montage tussen twee schuttingsstaanders, kan ook aan een huismuur en dergelijke worden bevestigd						
	100 x 135	96 x 4,4 x 137	20,2	9003414 16034 7	9003414 15989 1	9003414 15985 3	
	150 x 135	145 x 4,4 x 137	27,2	9003414 16035 4	9003414 15990 7	9003414 15986 0	
	180 x 135	180 x 4,4 x 137	33,0	9003414 16036 1	9003414 15991 4	9003414 15987 7	
	200 x 135	194 x 4,4 x 137	34,9	9003414 16037 8	9003414 15992 1	9003414 15988 4	
Hoogte: 180 cm	Bestaat uit wandpanelen, getint lichtpaneel en twee geleidingsrails voor de montage tussen twee schuttingsstaanders, kan ook aan een huismuur en dergelijke worden bevestigd						
	100 x 180	96 x 4,4 x 182	25,6	9003414 16058 3	9003414 16054 5	9003414 16050 7	
	150 x 180	145 x 4,4 x 182	34,7	9003414 16059 0	9003414 16055 2	9003414 16051 4	
	180 x 180	180 x 4,4 x 182	41,9	9003414 16060 6	9003414 16056 9	9003414 16052 1	
	200 x 180	194 x 4,4 x 182	44,5	9003414 16229 7	9003414 16057 6	9003414 16053 8	
Staanders voor schutting	geschikt voor hoogte	min. hoogte max. hoogte	Voetplaat* B x D (cm)	Gewicht (kg)	EAN-code		
					zilver metallic	kwartsgrijs metallic	donkergrijs metallic
	Staanders voor het vastschroeven	Worden vastgemaakt aan de bodem. De staanders kunnen worden gebruikt als begin-, eind-, hoek- of tussenstaanders tussen schuttingen. De schuttingspanelen passend bij de hoogte van de staanders selecteren! Diameter: 10 cm. Eén staander per artikel.					
	90 cm	95 – 120	15 x 15	10,5	9003414 16342 3	9003414 16341 6	9003414 16340 9
	135 cm	140 – 165	15 x 15	11,4	9003414 16345 4	9003414 16344 7	9003414 16343 0
	180 cm	185 – 210	15 x 15	13,1	9003414 16348 5	9003414 16347 8	9003414 16346 1
	Staanders om te betoneren	Worden in een puntfundament gebetonneerd. De staanders kunnen worden gebruikt als begin-, eind-, hoek- of tussenstaanders tussen schuttingen. De schuttingspanelen passend bij de hoogte van de staanders selecteren! Diameter: 10 cm. Eén staander per artikel.					
	90 cm	95 – 120		10,2	9003414 17336 1	9003414 17342 2	9003414 17339 2
	135 cm	140 – 165		11,7	9003414 17337 8	9003414 17343 9	9003414 17340 8
	180 cm	185 – 210		13,8	9003414 17338 5	9003414 17344 6	9003414 17341 5
*De afdekplaat van de voetplaat heeft een afmeting van 18 x 18 cm.							
Montage-accessoires	voor het vastschroeven van de staanders					EAN-code	
Steenboor	De steenboor wordt gebruikt om de vereiste gaten te boren voor het chemisch anker in betonfundamenten. Slagboormachines zijn verkrijgbaar bij de vakhandel.				voor SDS-plus opname Ø14 mm Werklengte: 150 mm	9003414 18784 9	
Uitblaaspomp met reinigingsborstel	De uitblazer wordt gebruikt voor het gemakkelijk en eenvoudig reinigen van het boorgat. De reinigingsborstel wordt gebruikt voor het verwijderen van boorstof van de wanden van het boorgat. Hierdoor wordt gegarandeerd dat het chemisch anker zich met het betonfundament verbindt.					9003414 18785 6	
Chemisch anker	Het chemisch anker is nodig om de ankerstangen stevig in het beton te plaatsen.				Inhoud 300 ml voldoende voor minst. 16 stk. ankerstangen M12 x 160	9003414 18782 5	
Kitpistool	Het kitpistool wordt gebruikt om het chemisch anker nauwkeurig te doseren. Dankzij de overdracht kan dit zonder veel moeite gedaan worden.				geschikt voor 310 ml patronen	9003414 18783 2	
Ankerstangen	De ankerstangen worden in het fundament verankerd en garanderen een veilige verbinding tussen het fundament en de Biohort-schutting incl. voetplaat. Elk artikel 4 stk. – voldoende voor een staander.				M12 x 160 R Incl. moeren en sluitringen	9003414 18786 3	

MoestuinBox en Kweekbedden

MoestuinBox	Maat	Buitenmaat	Binnenmaat	Volume	Gewicht	EAN-code		
		B x D x H (cm)	B x D x H (cm)	(l)	(kg)	zilver metallic	kwartsgrijs metallic	donkergrijs metallic
	1x0,5	103,1 x 54,7 x 77	95 x 46 x 77	336,5	34,6	9003414 64012 2	9003414 68012 8	9003414 65012 1
	1x1	103,1 x 103,1 x 77	95 x 95 x 77	694,9	43,2	9003414 64005 4	9003414 68005 0	9003414 65005 3
	1,5x0,5	152 x 54,7 x 77	145 x 46 x 77	513,6	41,3	9003414 64028 3	9003414 68028 9	9003414 65028 2
	1,5x1	152 x 103,1 x 77	145 x 95 x 77	1.060,7	49,9	9003414 64018 4	9003414 68018 0	9003414 65018 3
	1,5x1,5	152 x 152 x 77	145 x 145 x 77	1.618,9	56,6	9003414 64048 1	9003414 68048 7	9003414 65048 0
	2x0,5	201,6 x 54,7 x 77	194 x 46 x 77	687,2	47,6	9003414 64022 1	9003414 68022 7	9003414 65022 0
	2x1	201,6 x 103,1 x 77	194 x 95 x 77	1.419,1	52,9	9003414 64015 3	9003414 68015 9	9003414 65015 2
	2x2	201,6 x 201,6 x 77	194 x 194 x 77	2.898,0	76,4	9003414 64035 1	9003414 68035 7	9003414 65035 0
	L2x1	201,6 x 201,6 x 77	194 x 194 x 77	2.898,0	82,6	9003414 64025 2	9003414 68025 8	9003414 65025 1
	4x1	397 x 103,1 x 77	391 x 96 x 77	2.890,3	96,8	9003414 64085 6	9003414 68085 2	9003414 65085 5

Accessoires	voor maat	Afmetingen B x D x H (cm)	zilver metallic	kwartsgrijs metallic	donkergrijs metallic
Tussenbodemp	1x0,5	98 x 50,8 x 3			9003414 65042 8
	1x1	98 x 100 x 3			9003414 65046 6
	1,5x0,5	147 x 51 x 3			9003414 65045 9
	2x0,5	196 x 50,8 x 3			9003414 65043 5
	1,5x1	147 x 98 x 3			9003414 65049 7
	2x1	196 x 100 x 3			9003414 65047 3
	4x1	393,7 x 100 x 3			9003414 65039 8
Serre	2x1	200,2 x 101,8 x 28,5	9003414 64013 9	9003414 68013 5	9003414 65013 8
Slakkenbescherming	1x0,5	110 x 110 x 4,2	9003414 16349 2	9003414 16351 5	9003414 16350 8
	1x1	110 x 110 x 4,2	9003414 16370 6	9003414 16372 0	9003414 16371 3
	1,5x0,5	160 x 61 x 4,2	9003414 16367 6	9003414 16369 0	9003414 16368 3
	2x0,5	209 x 61 x 4,2	9003414 16355 3	9003414 16357 7	9003414 16356 0
	1,5x1	160 x 110 x 4,2	9003414 16364 5	9003414 16366 9	9003414 16365 2
	2x1	209 x 110 x 4,2	9003414 16352 2	9003414 16354 6	9003414 16353 9
	1,5x1,5	160 x 160 x 4,2	9003414 16361 4	9003414 16363 8	9003414 16362 1
	2x2	209 x 209 x 4,2	9003414 16373 7	9003414 16375 1	9003414 16374 4
De slakkenbescherming kan niet worden gecombineerd met de Florentina serre-uitbreiding.					
Maairand	1x0,5	115 x 66,4 x 6,3	9003414 16399 7	9003414 16401 7	9003414 16400 0
	1x1	115 x 115 x 6,3	9003414 16396 6	9003414 16398 0	9003414 16397 3
	1,5x0,5	164 x 66,4 x 6,3	9003414 16393 5	9003414 16395 9	9003414 16394 2
	2x0,5	214 x 66,4 x 6,3	9003414 16382 9	9003414 16384 3	9003414 16383 6
	1,5x1	164 x 115 x 6,3	9003414 16390 4	9003414 16392 8	9003414 16391 1
	2x1	214 x 115 x 6,3	9003414 16379 9	9003414 16381 2	9003414 16380 5
	1,5x1,5	164 x 164 x 6,3	9003414 16385 0	9003414 16387 4	9003414 16386 7
	2x2	214 x 214 x 6,3	9003414 16376 8	9003414 16378 2	9003414 16377 5
	L2x1	214 x 214 x 6,3	9003414 16408 6	9003414 16410 9	9003414 16409 3
Plantenklimrek (1stk.) (Bij L-maat ook 1stk. mogelijk)	voor 1m zijde	102 x 4 x 91	9003414 16436 9	9003414 16438 3	9003414 16437 6
	voor 1,5m zijde	152 x 4 x 91	9003414 16439 0	9003414 16441 3	9003414 16440 6
	voor 2m zijde	201 x 4 x 91	9003414 16442 0	9003414 16444 4	9003414 16443 7
	voor 4m zijde	398,3 x 4,2 x 91,1	9003414 92340 9	9003414 92342 3	9003414 92341 6
Plantenklimrek L-vorm (2stk.)	1x1	102 x 102 x 91	9003414 16445 1	9003414 16447 5	9003414 16446 8
	1,5x1,5	152 x 152 x 91	9003414 16448 2	9003414 16450 5	9003414 16449 9
	2x2, L2x1	201 x 201 x 91	9003414 16451 2	9003414 16453 6	9003414 16452 9
Schutting (1stk.) (Bij L-maat ook 1stk. mogelijk)	voor 1m zijde	102 x 4 x 91	9003414 16457 4	9003414 16459 8	9003414 16458 1
	voor 1,5m zijde	152 x 4 x 91	9003414 16460 4	9003414 16462 8	9003414 16461 1
	voor 2m zijde	201 x 4 x 91	9003414 16463 5	9003414 16465 9	9003414 16464 2
	voor 4m zijde	398,3 x 4,2 x 91,1	9003414 92343 0	9003414 92345 4	9003414 92344 7
Schutting L-vorm (2stk.)	1x1	102 x 102 x 91	9003414 16466 6	9003414 16468 0	9003414 16467 3
	1,5x1,5	152 x 152 x 91	9003414 16469 7	9003414 16471 0	9003414 16470 3
	2x2, L2x1	201 x 201 x 91	9003414 16472 7	9003414 16474 1	9003414 16473 4
Schutting met lichtpaneel (1stk.) (Bij L-maat ook 1stk. mogelijk)	voor 1m zijde	102 x 4 x 91	9003414 16475 8	9003414 16477 2	9003414 16476 5
	voor 1,5m zijde	152 x 4 x 91	9003414 16478 9	9003414 16480 2	9003414 16479 6
	voor 2m zijde	201 x 4 x 91	9003414 16481 9	9003414 16483 3	9003414 16482 6
	voor 4m zijde	398,3 x 4,2 x 91,1	9003414 92346 1	9003414 92348 5	9003414 92347 8
Schutting met lichtpaneel L-vorm (2stk.)	1x1	102 x 102 x 91	9003414 16484 0	9003414 16486 4	9003414 16485 7
	1,5x1,5	152 x 152 x 91	9003414 16487 1	9003414 16489 5	9003414 16488 8
	2x2, L2x1	201 x 201 x 91	9003414 16490 1	9003414 16492 5	9003414 16491 8
Irrigatiesysteem	für 2x0,5, 2x1			9003414 95688 9	
Uitbreiding kas Florentina	2x0,5	201,6 x 54,7 x 136,4		9003414 95396 3	9003414 95395 6
	2x1	201,6 x 103,1 x 136,4		9003414 95398 7	9003414 95397 0

Accessoires	voor maat	Afmetingen B x D x H (cm)	zilver metallic	kwartsgrijs metallic	donkergrijs metallic
Alleen verkrijgbaar in combinatie met de Florentina serre-uitbreiding.					
Set plantenpotten	2x0,5, 2x1	150,8 x 0,42 x 150,8		9003414 95701 5	
Beschermplaat tegen weersinvloeden	2x0,5	50,2 x 30,2 x 4,7		9003414 95699 5	
	2x1	99,5 x 30,2 x 4,7		9003414 95698 8	
Automatische ventilatie	2x0,5, 2x1	67 x 12,5 x 5,5		9003414 95693 3	
Steun voor klimplanten	2x0,5, 2x1	150,8 x 0,42 x 150,8		9003414 95700 8	

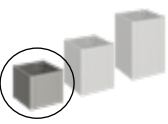
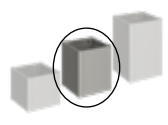
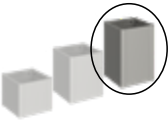
Belvedere®	Maat	Buitenmaat	Binnenmaat	Volume*	Gewicht	EAN-code		
		B x D x H (cm)	B x D x H (cm)	(l)	(kg)	zilver metallic	kwartsgrijs metallic	donkergrijs metallic
MINI	Hoogte: 45 cm							
	50^{MINI}	54,7 x 54,7 x 45	46 x 46 x 45	42	19,8	9003414 15888 7	9003414 15875 7	9003414 15853 5
	100^{MINI}	103,1 x 54,7 x 45	95 x 46 x 45	90	27,3	9003414 15887 0	9003414 15874 0	9003414 15852 8
	150^{MINI}	152 x 54,7 x 45	145 x 46 x 45	135	33,7	9003414 15885 6	9003414 15872 6	9003414 15850 4
	200^{MINI}	201,6 x 54,7 x 45	194 x 46 x 45	180	39,9	9003414 15882 5	9003414 15869 6	9003414 15847 4
	L100^{MINI}	103,1 x 103,1 x 45	95 x 95 x 45	130	38,8	9003414 15878 8	9003414 15865 8	9003414 15856 6
	L150^{MINI}	152 x 152 x 45	145 x 145 x 45	225	53,5	9003414 15877 1	9003414 15864 1	9003414 15855 9
	L200^{MINI}	201,6 x 201,6 x 45	194 x 194 x 45	315	66,5	9003414 15876 4	9003414 15863 4	9003414 15854 2
MIDI	Hoogte: 61 cm							
	50^{MIDI}	54,7 x 54,7 x 61	46 x 46 x 61	42	23,8	9003414 15940 2	9003414 15919 8	9003414 15904 4
	100^{MIDI}	103,1 x 54,7 x 61	95 x 46 x 61	90	32,9	9003414 15939 6	9003414 15918 1	9003414 15903 7
	150^{MIDI}	152 x 54,7 x 61	145 x 46 x 61	135	40,6	9003414 15937 2	9003414 15915 0	9003414 15901 3
	200^{MIDI}	201,6 x 54,7 x 61	194 x 46 x 61	180	48,3	9003414 15934 1	9003414 15911 2	9003414 15898 6
	L100^{MIDI}	103,1 x 103,1 x 61	95 x 95 x 61	130	46,4	9003414 15930 3	9003414 15907 5	9003414 15891 7
	L150^{MIDI}	152 x 152 x 61	145 x 145 x 61	225	64,0	9003414 15929 7	9003414 15906 8	9003414 15890 0
	L200^{MIDI}	201,6 x 201,6 x 61	194 x 194 x 61	315	79,8	9003414 15927 3	9003414 15905 1	9003414 15889 4
MAXI	Hoogte: 77 cm							
	50^{MAXI}	54,7 x 54,7 x 77	46 x 46 x 77	42	27,8	9003414 16021 7	9003414 16008 8	9003414 15953 2
	100^{MAXI}	103,1 x 54,7 x 77	95 x 46 x 74	90	38,5	9003414 16020 0	9003414 16007 1	9003414 15952 5
	150^{MAXI}	152 x 54,7 x 77	145 x 46 x 77	135	46,6	9003414 16018 7	9003414 16005 7	9003414 15950 1
	200^{MAXI}	201,6 x 54,7 x 77	194 x 46 x 74	180	53,9	9003414 16015 6	9003414 16002 6	9003414 15947 1
	L100^{MAXI}	103,1 x 103,1 x 77	95 x 95 x 77	130	54,0	9003414 16011 8	9003414 15998 3	9003414 15943 3
	L150^{MAXI}	152 x 152 x 77	145 x 145 x 77	225	73,6	9003414 16010 1	9003414 15997 6	9003414 15942 6
	L200^{MAXI}	201,6 x 201,6 x 77	194 x 194 x 77	315	93,0	9003414 16009 5	9003414 15996 9	9003414 15941 9

Accessoires	voor maat	Afmetingen B x D x H (cm)	zilver metallic	kwartsgrijs metallic	donkergrijs metallic
Slakkenbescherming	100	110 x 110 x 4,2	9003414 16349 2	9003414 16351 5	9003414 16350 8
	150	160 x 61 x 4,2	9003414 16367 6	9003414 16369 0	9003414 16368 3
	200	209 x 61 x 4,2	9003414 16355 3	9003414 16357 7	9003414 16356 0



Let op! De slakkenbescherming kan niet worden gecombineerd met de Florentina serre-uitbreiding.

Maairand	50	66,4 x 66,4 x 6,3	9003414 16402 4	9003414 16404 8	9003414 16403 1
	100	115 x 66,4 x 6,3	9003414 16399 7	9003414 16401 7	9003414 16400 0
	150	164 x 66,4 x 6,3	9003414 16393 5	9003414 16395 9	9003414 16394 2
	200	214 x 66,4 x 6,3	9003414 16382 9	9003414 16384 3	9003414 16383 6
	L100	115 x 115 x 6,3	9003414 16414 7	9003414 16416 1	9003414 16415 4
	L150	164 x 164 x 6,3	9003414 16411 6	9003414 16413 0	9003414 16412 3
	L200	214 x 214 x 6,3	9003414 16405 5	9003414 16407 9	9003414 16406 2

*Afmetingen (B x D x H): 50 x 50 x 18 cm, maat 50: 1stk. mogelijk; maat 100: 2stk. mogelijk; maat 150, L100: 3 stk. mogelijk; maat 200: 4 stk. mogelijk, maat L150: 5 stk. mogelijk; maat L200: 7 stk. mogelijk

Kunststof plantenbak	1 stuk	50 x 50 x 18		9003414 16424 6	
	2 stuk	50 x 50 x 18		9003414 16427 7	
	3 stuk	50 x 50 x 18		9003414 16430 7	
	4 stuk	50 x 50 x 18		9003414 16433 8	
Plantenklimrek (1stk.) (Bij L-maat ook 1stk. mogelijk)	100	102 x 4 x 91	9003414 16436 9	9003414 16438 3	9003414 16437 6
	150	152 x 4 x 91	9003414 16439 0	9003414 16441 3	9003414 16440 6
	200	201 x 4 x 91	9003414 16442 0	9003414 16444 4	9003414 16443 7
Plantenklimrek voor L-vorm (2stk.) (voor de lange zijden)	L100	102 x 102 x 91	9003414 16445 1	9003414 16447 5	9003414 16446 8
	L150	152 x 152 x 91	9003414 16448 2	9003414 16450 5	9003414 16449 9
	L200	201 x 201 x 91	9003414 16451 2	9003414 16453 6	9003414 16452 9
Schutting (1stk.) (Bij L-maat ook 1stk. mogelijk)	100	102 x 4 x 91	9003414 16457 4	9003414 16459 8	9003414 16458 1
	150	152 x 4 x 91	9003414 16460 4	9003414 16462 8	9003414 16461 1
	200	201 x 4 x 91	9003414 16463 5	9003414 16465 9	9003414 16464 2
Schutting voor L-vorm (2stk.) (voor de lange zijden)	L100	102 x 102 x 91	9003414 16466 6	9003414 16468 0	9003414 16467 3
	L150	152 x 152 x 91	9003414 16469 7	9003414 16471 0	9003414 16470 3
	L200	201 x 201 x 91	9003414 16472 7	9003414 16474 1	9003414 16473 4
Schutting met lichtpaneel (1stk.) (Bij L-maat ook 1stk. mogelijk)	100	102 x 4 x 91	9003414 16475 8	9003414 16477 2	9003414 16476 5
	150	152 x 4 x 91	9003414 16478 9	9003414 16480 2	9003414 16479 6
	200	201 x 4 x 91	9003414 16481 9	9003414 16483 3	9003414 16482 6
Schutting met lichtpaneel voor L-vorm (2stk.) (voor de lange zijden)	L100	102 x 102 x 91	9003414 16484 0	9003414 16486 4	9003414 16485 7
	L150	152 x 152 x 91	9003414 16487 1	9003414 16489 5	9003414 16488 8
	L200	201 x 201 x 91	9003414 16490 1	9003414 16492 5	9003414 16491 8

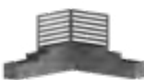
Accessoires	voor maat	Afmetingen B x D x H (cm)	zilver metallic	kwartsgrijs metallic	donkergrijs metallic
Irrigatiesysteem	200 ^{MAXI}			9003414 95688 9	
Uitbreiding kas Florentina	200 ^{MAXI}	201,6 x 54,7 x 213,4		9003414 95396 3	9003414 95395 4
Alleen verkrijgbaar in combinatie met de Florentina serre-uitbreiding.					
Set plantenpotten	200 ^{MAXI}	16,3 x 16,5 x 128		9003414 95701 5	
Beschermplaat tegen weersinvloeden	200 ^{MAXI}	50,2 x 30,2 x 4,7		9003414 95699 5	
Automatische ventilatie	200 ^{MAXI}	67 x 12,5 x 5,5		9003414 95693 3	
Steun voor klimplanten	200 ^{MAXI}	150,8 x 0,42 x 150,8		9003414 95700 8	

DaVinci®	Versie	Buitenmaat B x D x H (cm)	EAN-code		
			zilver metallic	kwartsgrijs metallic	donkergrijs metallic
	1	Terrasafdeling met plantenklimrek: 1,5 x 1,5 m hoek met plantenklimrek, gradatie aan beide zijden 0,5 m MIDI, 1 m MINI 299 x 299 x 168	9003414 17335 4	9003414 17346 0	9003414 17345 3
	2	Terrasafdeling met schutting: 1,5 m MAXI met schutting 1 x 1 m hoek met plantenklimrek aan een zijde, 0,5 m MIDI, 0,5 m MINI 249 x 200 x 168	9003414 17347 7	9003414 17349 1	9003414 17348 4
	3	Bloementrap: 0,5 m MINI, 0,5 m MIDI, 1 m MAXI 201 x 53 x 77	9003414 17350 7	9003414 17352 1	9003414 17351 4

Configureer nu uw eigen modulaire plantenbakstelsel DaVinci! www.biohort.com/configurator

Tuinkas

Florentina Tuinkas	Maat	Buitenmaat	Binnenmaat	Volume	Gewicht	EAN-code		
		B x D x H (cm)	B x D (cm)	(l)	(kg)	zilver metallic	kwartsgrijs metallic	donkergrijs metallic
	2x0,5^{MAXI}	201,6 x 54,7 x 213,4	193,4 x 45,7 x 206	1,8	102,5		9003414 95400 7	9003414 95399 4
	2x1^{MAXI}	201,6 x 103,1 x 213,4	193,4 x 94,9 x 206	3,8	116,3		9003414 95402 1	9003414 95401 4

Accessoires	voor maat	Afmetingen B x D x H (cm)	zilver metallic	kwartsgrijs metallic	donkergrijs metallic
Tussenbodem	(2x0,5) ^{MAXI}	196 x 50,8 x 3			9003414 65043 5
	(2x1) ^{MAXI}	196 x 100 x 3			9003414 65047 3
Maairand	(2x0,5) ^{MAXI}	214 x 66,4 x 6,3	9003414 16382 9	9003414 16384 3	9003414 16383 6
	(2x1) ^{MAXI}	214 x 115 x 6,3	9003414 16379 9	9003414 16381 2	9003414 16380 5
Irrigatiesysteem	voor alle maten			9003414 95688 9	
Set plantenpotten	voor alle maten	16,3 x 16,5 x 128		9003414 95701 5	
Beschermplaat tegen weersinvloeden	2x0,5 ^{MAXI}	50,2 x 30,2 x 4,7		9003414 95699 5	
	2x1 ^{MAXI}	99,5 x 30,2 x 4,7		9003414 95698 8	
Automatische ventilatie	voor alle maten	67 x 12,5 x 5,5		9003414 95693 3	
Steun voor klimplanten	voor alle maten	150,8 x 0,42 x 150,8		9003414 95700 8	

Tuinbenodigheden

MonAmi®	Buitenmaat	Binnenmaat	Volume	Gewicht	EAN-code
	B x D x H (cm)	B x D x H (cm)	(l)	(kg)	donkergrijs metallic
	102 x 102 x 84	95 x 95 x 74	667,9	62,9	9003414 65026 8

Charly®	Maat	Buitenmaat	Gewicht	EAN-code
		B x D x H (cm)	(kg)	
	2	78 x 90 x 49	13,5	9003414 68082 1

Biohort

Voor buiten,
voor altijd.

NIEUW



Het product van het jaar: De Florentina tuinkas.

Made in Austria

Uw vakhandel:



follow us:

- 📷 biohort
- 📘 biohort
- 📺 Biohort GmbH
- 📌 Biohort GmbH

Hier vindt u onze
adviesverkoopprijzen:



Biohort GmbH

PürNSTein 43, 4120
Neufelden, Oostenrijk
+43 7282 / 7788 0
sales.benelux@biohort.com
www.biohort.com

Technische wijzigingen,
drukfouten en kleurafwij-
kingen voorbehouden.

ZD031030 - NL

