

EINBAUANLEITUNG

Pergola „Glasschiebewand“

Größe 5m; 5,5m; 6m

- ⓔ Assembly manual for Pergola „Sliding Glass Wall“
- ⓕ Notice de montage pour pergola paroi coulissante en verre
- Ⓝ Montagehandleiding voor Pergola „Glazen schuifwand“

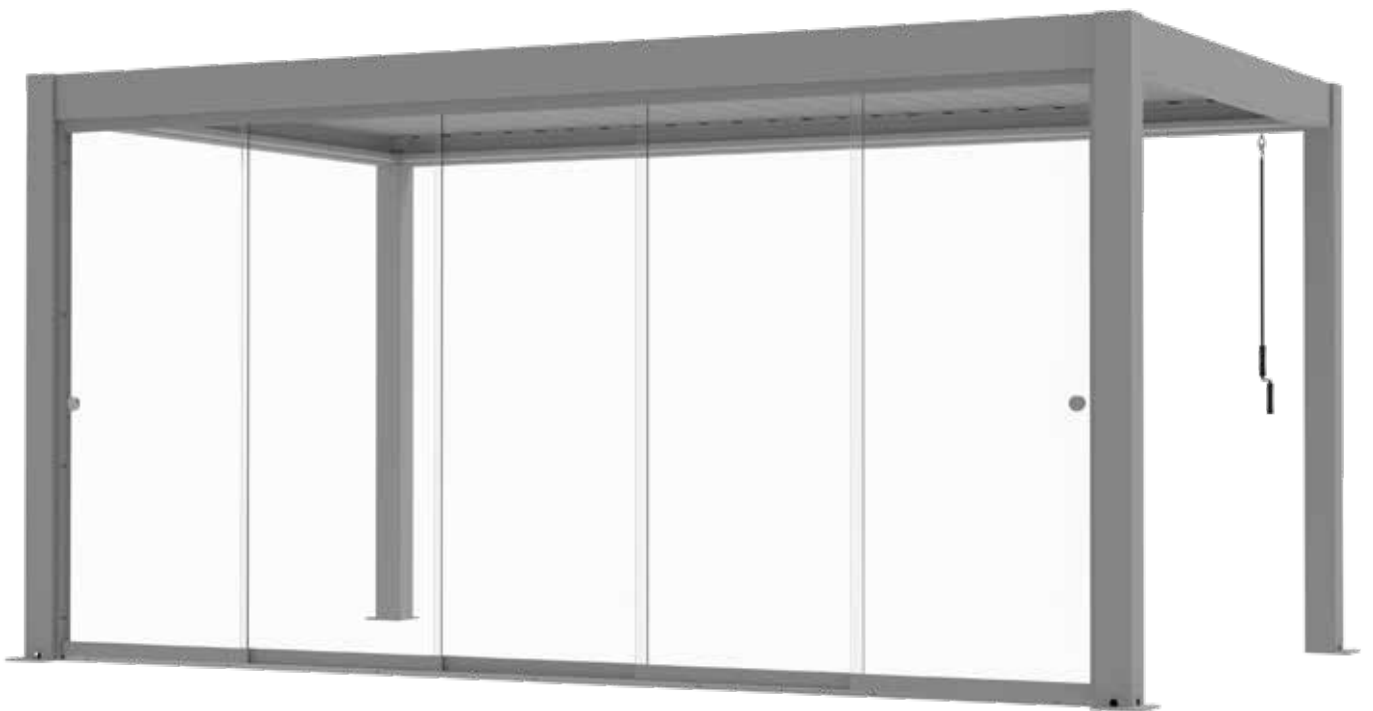

Mit diesem Produkt haben Sie sich für ein hochwertiges Produkt aus dem Hause Biohort entschieden.

Sie dürfen sich auf ein funktionales Design, eine langlebige Konstruktion und auf höchste Qualität freuen. Die hier vorliegende Aufbauanleitung zeigt Ihnen Schritt für Schritt, wie Sie Ihr Biohort-Produkt fachgerecht aufbauen. Bitte befolgen Sie die einzelnen Punkte und lesen Sie diese Anleitung vor der Montage sorgfältig durch. Bewahren Sie diese unbedingt gut auf.



KONTROLLE LIEFERUMFANG

Bitte kontrollieren Sie vor dem Beginn des Aufbaus, ob alle notwendigen Bauteile vorhanden sind. Bei fehlenden oder defekten Teilen ist es notwendig, Ihren Händler oder unseren Kundendienst zu kontaktieren. Bitte beginnen Sie erst mit dem Aufbau, wenn alle Bauteile unversehrt vorhanden sind.

SICHERHEITSHINWEISE

- Bitte verwenden Sie während der Montage entsprechende Schutzausrüstung (Arbeitshandschuhe, Sicherheitsschuhe, Schutzbrille, Schutzhelm ...).
- Um Verletzungen durch Quetschen oder Einklemmen zu vermeiden, ist während der Montage und im täglichen Gebrauch darauf zu achten, dass keine Körperteile, wie z. B. Finger oder Zehen, zwischen mechanische Teile oder Komponenten geraten.
- Bauteile weisen scharfe Kanten auf oder stehen hervor, achten Sie während der Montage und bei der täglichen Nutzung darauf.
- Halten Sie während des Zusammenbaus alle mitgelieferten Kleinteile oder Verpackungsmaterialien fern von Kindern und Haustieren.
- Entfernen Sie keine Warnschilder oder Hinweise vom Produkt.
- Beim Umgang mit Glas ist schnittsichere Kleidung (Handschuhe, Sicherheitsschuhe, lange Kleidung) zu tragen.
- Schwere Bauteile aus Glas müssen senkrecht und mit mindestens zwei Personen getragen werden, um das Bruchrisiko zu minimieren.
- Auch ESG-Glas kann bei Stößen, Schlägen, Biegung durch falsches Transportieren oder plötzlicher Temperaturschwankung brechen. Sollte das Glas brechen, müssen die Bruchstücke vorsichtig und vollständig aufgesammelt und entsprechend entsorgt werden.

BESTIMMUNGSGEMÄSSE VERWENDUNG

Die Pergola ist ein Überdachungssystem mit verstellbaren Lamellen, das dazu dient, Terrassen oder Außenbereiche vor Sonneneinstrahlung zu schützen. Die Glasschiebewand sorgt für Schutz vor Wind, ohne die Sicht zu beeinträchtigen. Die gewerbliche Nutzung ist ausgeschlossen. Bitte überprüfen Sie die örtlichen Vorschriften hinsichtlich Baugenehmigungen und Genehmigungsanforderungen.

Zulässige Verwendungszwecke:

- Schutz vor Wind trotz klarer Sicht in den Außenbereich.
- Einsatz auf privaten Grundstücken

Andere als die oben genannten Verwendungszwecke sind ausgeschlossen.

Nutzungsbedingungen:

Beachten Sie die gültigen Nutzungsbedingungen der Pergola gemäß Aufbauanleitung. Diese liegt dem Produkt bei und kann auch online abgerufen werden. Weiters ist folgendes zu beachten:

- Die Pergola darf ausschließlich als Überdachung verwendet werden und ist nicht als tragende Konstruktion für zusätzliche Bauelemente geeignet. Jede bauseitige Veränderung führt zum Verlust der Garantie.
- Die korrekte Montage, Bodenbefestigung sowie Wartung gemäß den Anweisungen ist erforderlich, um einen sicheren und ordnungsgemäßen Betrieb zu gewährleisten.
- Die Pergola sowie jegliches Zubehör darf nicht von Kindern bedient werden.
- Um einer möglichen Quetschgefahr vorzubeugen, ist während der Nutzung darauf zu achten, dass keine Körperteile zwischen die Lamellen, die Glasschiebeelemente oder andere mechanische Bauteile geraten.
- Bei Verwendung der Pergola sowie des Zubehörs muss sichergestellt werden, dass die beweglichen Teile nicht blockiert sind (etwa durch Personen oder Gegenstände).
- Die Pergola dient nicht als dauerhafte Witterungsschutzlösung oder Stauraum für Außenbereiche, sondern als einstellbare Überdachung, die bei Bedarf genutzt wird.

REINIGUNG UND WARTUNG

Die Pergola ist sehr wartungsarm und pflegeleicht. Zur Reinigung und Pflege beachten Sie bitte lediglich folgende Hinweise:

- Regelmäßige Entfernung von Laub und Schmutz sowie Kontrolle der Schraubverbindungen.
- Das Material darf mit keinen aggressiven Chemikalien wie z.B. Streusalz in Berührung kommen.
- Sonnenmilch und andere Cremes müssen sofort mit Wasser und Seife entfernt werden.
- Reinigen Sie die Glasflächen ausschließlich mit einem milden Glasreiniger sowie einem weichen Tuch (keine Mikrofaser, diese könnte zu Kratzern führen). Halten Sie die Bodenschienen von Schmutz frei (Laub, Sand, ...).
- Es dürfen keine scheuernden oder aggressiven Reinigungsmittel verwendet werden.
- In Küstengebieten wird empfohlen, die Pergola regelmäßig mit Wasser zu reinigen, um die Ansammlung von Salz zu verringern.
- In den meisten Fällen sollte es nicht notwendig sein, die beweglichen Teile der Pergola zu ölen. Tritt jedoch ein Quietschen auf, wird die Verwendung eines Silikonsprays als Schmiermittel empfohlen. Überschüssige Schmiermittel müssen mit einem weichen Tuch entfernt werden.

RECYCLING

Bitte entsorgen Sie das Verpackungsmaterial entsprechend der lokalen Bestimmungen.

Im unwahrscheinlichen Fall, dass die Pergola nicht mehr gewünscht ist, muss diese demontiert und in die einzelnen Materialien und Bauteile gemäß den örtlichen Vorschriften sortiert und entsorgt werden.

Für die Demontage verwenden Sie die Montageanleitung in umgekehrter Reihenfolge.



UM KRATZER ZU VERMEIDEN, VERWENDEN SIE BITTE GEEIGNETE UNTERLAGEN!



ACHTEN SIE AUF EINE STURMSICHERE BODENVERANKERUNG! NICHT BEI WIND AUFBAUEN!



WASSERWAAGEN - SYMBOL: Betreffendes Einbauteil mit der Wasserwaage ausrichten.

Vorliegende Anleitung zeigt den Einbau einer Glasschiebewand „5m“ in eine Pergola „5x3m“; sie gilt sinngemäß auch für die Größen „6,5m“ und „6m“.

Weitere Übersetzungen der Aufbauanleitung finden Sie auf unserer Homepage im Downloadbereich (QR-Code).



CONGRATULATIONS!

EN

With this product, you have chosen a high-quality product from Biohort.

You can look forward to a functional design, a durable construction and the highest quality. These assembly instructions show you step by step how to assemble your Biohort product correctly. Please follow the individual points and read these instructions carefully before assembly. Please keep these instructions in a safe place.

DELIVERY INSPECTION

Please check that all the necessary components are present before starting assembly. If parts are missing or defective, please contact your dealer or our customer service. Please do not start assembly until all components are present and undamaged.

SAFETY NOTICES

- Please use appropriate protective equipment during assembly (work gloves, safety shoes, safety goggles, safety helmet, etc.).
- To prevent injury from crushing or pinching, ensure that no body parts, such as fingers or toes, are placed between mechanical parts or components during assembly or daily use.
- Components have sharp edges or protrude; pay attention to this during assembly and daily use.
- Keep all supplied small parts or packaging materials away from children and pets during assembly.
- Do not remove any warning labels or signs from the product.
- When handling glass, wear cut-resistant clothing (gloves, safety shoes, long clothing).
- To minimize the risk of breaking, be sure to carry heavy components made of glass in a vertical position and by at least 2 people.
- ESG glass can also break when subjected to impacts, blows, bending due to incorrect transport handling or sudden temperature fluctuations. If the glass breaks, the fragments must be carefully and completely collected and disposed of accordingly.

INTENDED USE

The Pergola is a roofing system with adjustable roof slats serving as protection from sunlight for terraces or outdoor areas. The sliding glass wall provides protection from wind without obstructing the view. Commercial use is excluded. Please check the local regulations regarding planning permission and authorisation requirements.

Authorised Uses:

- Protection from wind without obstructing the view.
- Use on private properties

Uses other than those specified above are excluded.

Terms of Use:

Follow the conditions of use of the pergola according to the assembly instructions. These are enclosed with the product and can also be accessed online. Additionally, please note the following:

- The pergola may only be used as a canopy and is not suitable as a load-bearing structure for additional building elements. Any changes made on site will invalidate the guarantee.
- Correct installation, floor mounting and maintenance in accordance with the instructions are required to ensure safe and proper operation.
- The pergola, as well as any accessories, must not be operated by children.
- To avoid the risk of crushing, ensure that no body parts are trapped inbetween the louvres, the glass sliding elements or other moving components during use.
- When using the pergola and its accessories, it must be ensured that the moving parts are not blocked (e.g., by people or objects).
- The pergola does not serve as a permanent weather protection solution or storage space for outdoor areas, but as an adjustable canopy that can be used when needed.

CLEANING AND MAINTENANCE

The pergola is very low-maintenance and easy to clean. Please note the following instructions for cleaning and care:

- Regular removal of leaves and dirt and inspection of screw connections.
- The material must not come into contact with aggressive chemicals such as road salt.
- Sun cream and other creams must be removed immediately with soap and water.
- Glass surfaces are only to be cleaned with a mild glass cleaner and a soft cloth (not microfibre, as these might scratch the surface). Keep the floor rails free of dirt (leaves, sand, ...).
- Do not use abrasive or aggressive cleaning agents.
- In coastal areas, it is recommended to regularly clean the pergola with water to reduce the accumulation of salt.
- In most cases, it is not necessary to lubricate the moving parts of the pergola. However, if squeaking occurs, the use of a silicone spray as a lubricant is recommended. Excess lubricant must be removed with a soft cloth.

RECYCLING

Please dispose of the packaging material in accordance with local regulations.

In the unlikely event that the pergola is no longer required, it must be dismantled and the individual materials and components sorted and disposed of in accordance with local regulations.

For disassembly, use the assembly instructions in reverse order.



PLEASE USE A SUITABLE UNDERLAY TO AVOID SCRATCHES!



PLEASE MAKE SURE THE PRODUCT IS ANCHORED IN A STORM-PROOF MANNER! DO NOT ASSEMBLE IN WINDY CONDITION!



SYMBOL OF SPIRIT LEVEL: Align the respective parts by using the spirit level.

This manual shows the installation of a clear glass sliding wall „5m“ in a pergola „5x3m“; it applies analogously to sizes „5,5m“ and „6m“.

Further translations of the instructions can be found on our website in the download section (QR code).



En choisissant ce produit, vous avez opté pour un produit Biohort de haute qualité.

Vous bénéficiez d'un design fonctionnel, d'une conception durable et d'une excellente qualité. Cette notice de montage vous montre étape par étape comment monter votre produit Biohort de manière conforme. Veuillez suivre les différents points et lire attentivement cette notice avant le montage. Conservez-la précieusement.

CONTRÔLE DU CONTENU DE LA LIVRAISON

Avant de commencer le montage, veuillez vérifier que toutes les pièces nécessaires sont présentes. En cas de pièces manquantes ou défectueuses, il faut contacter votre revendeur ou notre service après-vente. Ne commencer le montage que lorsque toutes les pièces sont présentes et intactes.

CONSIGNES DE SÉCURITÉ

- Veuillez utiliser un équipement de protection approprié pendant le montage (gants de travail, chaussures de sécurité, lunettes de protection, casque de sécurité...).
- Afin d'éviter les blessures par écrasement ou coincement, il convient de veiller à ce qu'aucune partie du corps, comme les doigts ou les orteils, ne se trouve entre les pièces mécaniques ou les composants pendant le montage et l'utilisation quotidienne.
- Certaines pièces sont saillantes ou ont des bords tranchants, faites-y attention pendant le montage et l'utilisation quotidienne.
- Pendant le montage, veillez à ce que les petites pièces et les matériaux d'emballage soient hors de portée des enfants et des animaux de compagnie.
- Ne retirez pas les étiquettes d'avertissement ou les notices présentes sur le produit.
- Lorsque vous manipulez du verre, porter des vêtements anti-coupure (gants, chaussures de sécurité et vêtements longs).
- Les éléments lourds en verre doivent être transportés à la verticale et par au moins deux personnes afin de minimiser le risque de casse.
- Même le verre trempé (ESG) peut se fissurer ou se briser sous l'effet de chocs, d'impacts, de flexion dus à un transport inapproprié ou de variations de température soudaines. Si le verre se brise, les fragments doivent être ramassés avec précaution et dans leur intégralité, puis éliminés de manière appropriée.

UTILISATION CONFORME À LA DESTINATION

La pergola est un système de toiture à lamelles réglables conçu pour protéger terrasses et espaces extérieurs de l'ensoleillement. La paroi coulissante en verre protège du vent sans compromettre la visibilité. L'utilisation commerciale est exclue. Veuillez vérifier les réglementations locales concernant les permis de construire et les exigences d'autorisation.

Utilisations approuvées :

- Protection contre le vent tout en conservant une vue dégagée sur l'extérieur.
- Usage sur une propriété privée

Toute utilisation autre que celle mentionnée ci-dessus est exclue.

Conditions d'utilisation :

Respectez les conditions d'utilisation en vigueur de la pergola conformément à la notice de montage. Celle-ci est jointe au produit et peut également être téléchargée depuis notre site internet. En outre, il convient de tenir compte des points suivants :

- La pergola doit être utilisée exclusivement comme toiture et ne peut pas servir de structure porteuse pour des éléments de construction supplémentaires. Toute modification apportée par le client entraîne l'annulation de la garantie.
- Le montage correct, la fixation au sol ainsi que l'entretien conformément aux instructions sont nécessaires pour garantir un fonctionnement sûr et correct.
- La pergola, ainsi que tous ses accessoires, ne doivent pas être manipulés par des enfants.
- Pour prévenir tout risque d'écrasement et de blessure, veiller pendant l'utilisation à ce qu'aucune partie du corps ne se trouve entre les lames, les éléments coulissants en verre ou tout autre composant mécanique.
- Lors de l'utilisation de la pergola et de ses accessoires, il faut s'assurer que les parties amovibles ne sont pas bloquées (par des personnes ou des objets, par exemple).
- La pergola ne sert pas de solution permanente de protection contre les intempéries ou d'espace de rangement extérieur. C'est une toiture réglable à utiliser en cas de besoin.

NETTOYAGE ET ENTRETIEN

La pergola est facile d'entretien. Pour le nettoyage et l'entretien, veuillez simplement respecter les consignes suivantes :

- Enlevez régulièrement les feuilles et la saleté et contrôlez les raccords vissés.
- Le matériau ne doit pas entrer en contact avec des produits chimiques agressifs tels que le sel de déneigement, etc.
- La crème solaire et autres crèmes doivent être immédiatement enlevées à l'eau et au savon.
- Nettoyer les surfaces vitrées uniquement avec un nettoyant pour vitres doux et un chiffon non abrasif ; éviter la microfibre, susceptible de provoquer des rayures. Veillez à ce que les rails au sol restent exempts de saletés (feuilles, sable, etc.).
- Aucun produit de nettoyage abrasif ou agressif ne doit être utilisé.
- Dans les régions côtières, il est recommandé de rincer régulièrement la pergola à l'eau claire afin de réduire l'accumulation de sel.
- Dans la plupart des cas, il n'est pas nécessaire de lubrifier les parties amovibles de la pergola. Si toutefois certaines pièces se mettent à grincer, il est recommandé d'utiliser un spray de silicone comme lubrifiant. Tout excédent de lubrifiant doit être enlevé à l'aide d'un chiffon doux.

RECYCLAGE

Veuillez recycler les matériaux d'emballage selon la réglementation locale.

Dans le cas peu probable où la pergola ne serait plus souhaitée, celle-ci doit être démontée ; les différents matériaux et composants doivent être triés et recyclés conformément aux normes locales.

Pour démonter la pergola, il suffit de prendre la notice de montage à l'envers.



POUR ÉVITER LES RAYURES, UTILISEZ DES SUPPORTS APPROPRIÉS !



VEILLEZ À CE QUE LE PRODUIT SOIT ANCRÉ AU SOL DE MANIÈRE À RÉSISTER AUX TEMPÊTES ! NE PAS PROCÉDER AU MONTAGE DANS DES CONDITIONS VENTEUSES !



SYMBOLE NIVEAU À BULLE : Lorsque ce symbole apparaît, vous devez ajuster l'élément à l'aide d'un niveau à bulle.

Cette notice de montage montre l'installation d'une paroi coulissante en verre 5 m sur une pergola 5 x 3 m ; elle s'applique également aux tailles 5,5 m et 6 m.

Vous trouverez d'autres traductions des instructions de montage sur notre site Internet, dans la rubrique des téléchargements (code QR).



GEFELICITEERD!

NL

Met dit product heeft u gekozen voor een kwaliteitsproduct van Biohort.

U kunt zich verheugen op een functioneel design, een duurzame constructie en de hoogste kwaliteit. Deze montagehandleiding laat u stap voor stap zien hoe u uw Biohort product correct monteert. Gelieve voor de montage de individuele punten in acht te nemen en deze handleiding zorgvuldig door te lezen. Bewaar deze handleiding zorgvuldig.

DE LEVERING CONTROLEREN

Controleer voordat u met de montage begint of alle benodigde onderdelen aanwezig zijn. Als er onderdelen ontbreken of defect zijn, dient u contact op te nemen met uw dealer of onze klantenservice. Begin pas met de montage als alle onderdelen aanwezig en onbeschadigd zijn.

VEILIGHEIDSVOORSCHRIFTEN

- Gebruik geschikte beschermingsmiddelen tijdens de montage (werkhandschoenen, veiligheidsschoenen, veiligheidsbril, veiligheidshelm, enz.)
- Om letsel door beknelling of knelling te voorkomen, moet u ervoor zorgen dat er tijdens de montage en het dagelijks gebruik geen lichaamsdelen, zoals vingers of tenen, bekneld raken tussen mechanische onderdelen of componenten.
- Onderdelen hebben scherpe randen of steken uit; let hierop tijdens de montage en het dagelijks gebruik.
- Houd alle meegeleverde kleine onderdelen of verpakkingsmaterialen tijdens de montage uit de buurt van kinderen en huisdieren.
- Verwijder geen waarschuwingslabels of instructies van het product.
- Bij het hanteren van glas moet snijbestendige kleding (handschoenen, veiligheidsschoenen, lange kleding) worden gedragen.
- De zwaardere onderdelen van glas moeten verticaal en door minstens twee personen worden gedragen om het risico op breuk te minimaliseren.
- Ook ESG-glas kan breken bij bijvoorbeeld stoten, slagen, buigen door verkeerd transport of plotselinge temperatuurschommelingen. Indien het glas breekt, moeten de glasscherven voorzichtig en volledig worden verzameld en op de juiste wijze worden opgeruimd.

GEBRUIKSVOORSCHRIFTEN

De pergola is een overkoepelend systeem met verstelbare lamellen dat gebruikt wordt om terrassen of buitenruimtes tegen zonlicht te beschermen. De glazen schuifwand zorgt voor bescherming tegen wind maar belemmert het zicht niet. Commercieel gebruik is uitgesloten. Controleer de lokale voorschriften met betrekking tot bouwvergunningen en vergunningsvereisten.

Toegestaan gebruik:

- Bescherming tegen wind en toch vrij uitzicht naar buiten.
- Gebruik op privéterreinen

Andere dan de hierboven genoemde toepassingen zijn uitgesloten.

Gebruiksvoorwaarden:

Neem de geldige gebruiksvoorwaarden van de pergola in acht volgens de montagehandleiding. Deze is bij het product gevoegd en kan ook online worden geraadpleegd. Bovendien moet het volgende in acht worden genomen:

- De pergola mag alleen als overkapping worden gebruikt en is niet geschikt als dragende constructie voor extra bouwelementen. Bij veranderingen ter plaatse vervalt de garantie.
- Correcte installatie, vloerbevestiging en onderhoud volgens de instructies zijn vereist voor een veilige en goede werking.
- De pergola en alle accessoires mogen niet bediend worden door kinderen.
- Om kneelgevaar te voorkomen, moet er tijdens het gebruik op worden toegezien dat er geen lichaamsdelen tussen de lamellen, de glazen schuifelementen of andere mechanische onderdelen kunnen komen.
- Bij het gebruik van de pergola en accessoires moet ervoor gezorgd worden dat de bewegende delen niet geblokkeerd worden (bijvoorbeeld door personen of voorwerpen).
- De pergola dient niet als permanente bescherming tegen weersinvloeden of als opslagruimte voor buiten, maar als een verstelbare overkapping die kan worden gebruikt wanneer dat nodig is.

REINIGING EN ONDERHOUD

De pergola is zeer onderhoudsarm en eenvoudig te reinigen. Houd rekening met de volgende instructies voor reiniging en onderhoud:

- Regelmatig verwijderen van bladeren en vuil en controle van Schroefverbindingen
- Het materiaal mag niet in contact komen met agressieve chemicaliën zoals strooizout.
- Zonnecrème en andere crèmes moeten onmiddellijk worden verwijderd met water en zeep.
- Reinig de glasoppervlakken uitsluitend met een milde glasreiniger en een zachte doek (geen microvezel, dit kan krassen veroorzaken). Houd de grondrails vrij van vuil (bladeren, zand, ...).
- Gebruik geen schurende of agressieve schoonmaakmiddelen.
- In kustgebieden is het aan te raden om de pergola regelmatig schoon te maken met water om de ophoping van zout te verminderen.
- In de meeste gevallen is het niet nodig om de bewegende delen van de pergola te oliën. Als er echter een piepend geluid optreedt, wordt het gebruik van een siliconenspray als smeermiddel aanbevolen. Overtollig smeermiddel moet worden verwijderd met een zachte doek.

RECYCLING

Voer het verpakkingsmateriaal af volgens de plaatselijke voorschriften.

In het onwaarschijnlijke geval dat de pergola niet langer nodig is, moet deze worden gedemonteerd en moeten de afzonderlijke materialen en onderdelen worden gesorteerd en afgevoerd volgens de plaatselijke voorschriften.

Gebruik voor het demonteren de montage-instructies in omgekeerde volgorde.



GEBRUIK EEN GESCHIKTE ONDERLAAG OM KRASSE TE VORKOMEN!



ZORG ERVOOR DAT DE GRONDVERANKERING STORMVAST IS! NIET MONTIEREN BIJ VEEL WIND!



WATERPAS – SYMBOOL: Bij montageschritten waar dit symbool bijstaat is het noodzakelijk het betreffende onderdeel waterpas in te bouwen.

Deze handleiding beschrijft de montage van een glazen schuifwand van 5 m in een pergola van 5 x 3 m. Deze handleiding is ook van toepassing op de maten 5,5 m en 6 m.

Verdere vertalingen van de instructies vindt u op onze homepage in het downloadgedeelte (QR-code).

FUNDAMENT-VORSCHLÄGE!

Hierbei handelt es sich um unverbindliche Fundament-Vorschläge. Der Kunde ist für eine angemessene Fundamentgestaltung am Aufstellort selbst verantwortlich. Für Schäden durch unzureichend befestigte Produkte oder sonstige Fundamentierungsfehler kann seitens Biohort keine Haftung übernommen werden. Weitere Details betreffend Fundament finden Sie auch unter www.biohort.com/fundament-pergola



- (EN)** These are non-binding foundation suggestions. The customer is responsible for an appropriate foundation design at the installation site. Biohort cannot accept any liability for damage caused by inadequately secured products or other foundation errors. Further details about foundations you will find at www.biohort.com/fundament-pergola
- (FR)** Ces conseils de fondation sont des suggestions non exhaustives. Le client est responsable de la conception d'une fondation appropriée sur le lieu d'installation. Biohort décline toute responsabilité pour tout dommage causé par une fixation insuffisante ou d'autres défauts de fondation. Pour des détails supplémentaires, veuillez consulter www.biohort.com/fundament-pergola
- (NL)** Dit zijn niet-bindende suggesties voor het fundament. De klant is verantwoordelijk voor een geschikt funderingsontwerp op de plaats van installatie. Biohort kan geen aansprakelijkheid aanvaarden voor schade veroorzaakt door ondeugdelijk vastgezette producten of andere funderingsfouten. Verdere details over het fundament vindt u ook op www.biohort.com/fundament-pergola
- (ES)** Estas son sugerencias de cimentación no vinculantes. El cliente es responsable de un diseño de cimentación adecuado en el lugar de instalación. Biohort no puede aceptar ninguna responsabilidad por los daños causados por productos inadecuadamente fijados u otros errores de cimentación. Encuentre información detallada sobre los cimientos en: www.biohort.com/fundament-pergola
- (IT)** Questi sono suggerimenti di fondazione non vincolanti. Il cliente è responsabile della progettazione di una fondazione appropriata nel luogo di installazione. Biohort non può accettare alcuna responsabilità per danni causati da prodotti non adeguatamente fissati o altri errori di fondazione. Per ulteriori dettagli si prega di consultare www.biohort.com/fundament-pergola
- (DA)** Der er tale om uforpligtende forslag til fundamenter. Kunden er ansvarlig for et passende fundament på installationsstedet. Biohort påtager sig ikke noget ansvar for skader forårsaget af utilstrækkeligt fastgjorte produkter eller andre fundamentfejl. Yderligere informationer om fundamenter finder du på www.biohort.com/fundament-pergola
- (SV)** Det här är icke-bindande grundförslag. Kunden ansvarar för en lämplig grunddesign på installationsplatsen. Biohort kan inte ta något ansvar för skador som orsakas av otillräckligt fastsatta produkter eller andra grundfel. Mer information om fundamentet hittar du även på www.biohort.com/fundament-pergola
- (NO)** Dette er et uforpliktende fundaments forslag. Kunden er selv ansvarlig for å velge et passende fundament til monteringen. Biohort kan ikke påta seg noe ansvar for skader forårsaket av utilstrekkelig festede produkter eller andre grunnfel. Ytterligere informasjon om fundament finner du på www.biohort.com/fundament-pergola
- (PL)** Są to niewiążące sugestie dotyczące fundamentów. Klient jest odpowiedzialny za odpowiedni projekt fundamentów w miejscu montażu. Biohort nie ponosi żadnej odpowiedzialności za szkody spowodowane nieodpowiednim zamocowaniem produktów lub innymi błędami posadowienia. Więcej informacji n.t. montażu fundamentów na stronie: www.biohort.com/fundament-pergola
- (SK)** Toto sú nezáväzný návrhy základov. Zákazník zodpovedá za vhodný návrh základu v mieste inštalácie. Spoločnosť Biohort nemôže prijať žiadnu zodpovednosť za škody spôsobené nedostatočnými upevnenými výrobky alebo inými chybami základov. Ďalšie informácie o základoch nájdete na www.biohort.com/fundament-pergola
- (SL)** To so nezavezujoči predlogi temeljev za vrtno hiško. Naročnik je odgovoren za ustrezno zasnovano temeljev na mestu namestitve. Biohort ne prevzema nobene odgovornosti za škodo, ki bi nastala zaradi neustrezno pritrjenih izdelkov ali drugih napak temeljev. Nadaljnje podrobnosti o temeljih najdete na www.biohort.com/fundament-pergola
- (CS)** Toto jsou nezávazné návrhy základů. Zákazník odpovídá za vhodný návrh základu v místě instalace. Společnost Biohort nemůže přijmout žádnou odpovědnost za škody způsobené nedostatečně upevněnými výrobky nebo jinými chybami základů. Další informace o základech najdete na www.biohort.com/fundament-pergola
- (HU)** Az alapozási javaslatok nem kötelező érvényűek. A megfelelő alapzat kialakításáért a telepítés helyszínén az ügyfél felelős. A Biohort nem vállal felelősséget a nem megfelelően rögzített termékek vagy egyéb alapozási hibák által okozott károkért. Az alapzathoz szükséges további részletek a www.biohort.com/fundament-pergola
- (HR)** Ovo su neobavezujući prijedlozi u vezi temelja za vrtnu kućicu. Kupac je odgovoran za odgovarajući dizajn temelja na mjestu ugradnje. Biohort ne može prihvatiti nikakvu odgovornost za štetu nastalu, zbog neodgovarajuće pričvršćenih proizvoda ili drugih pogrešaka temelja. Dodatne detalje o zakladama naći ćete na www.biohort.com/fundament-pergola
- (RO)** Aceste sfaturi pentru fundatie sunt niste sugestii optionale. Clientul este raspunzator pentru fundatia pe care o alege. Biohort isi declina orice responsabilitate in cazul deteriorarilor cauzate de o fixare inadecvata a produsului sau alte erori de fundatie. Mai multe detalii despre fundatie gasiti la www.biohort.com/fundament-pergola

BETONFUNDAMENTPLATTE

- Ⓔ Concrete foundation
- Ⓕ Fondation en béton
- Ⓖ Fundering
- Ⓔ Cimentación
- Ⓖ Fondazione
- Ⓕ Fundamentplade af beton
- Ⓔ Grundplatta av betong
- Ⓖ Fundament
- Ⓖ Fundament
- Ⓔ Základ
- Ⓔ Fundacija
- Ⓔ Základy
- Ⓔ Alapzat
- Ⓔ Temelj
- Ⓔ Fundatie

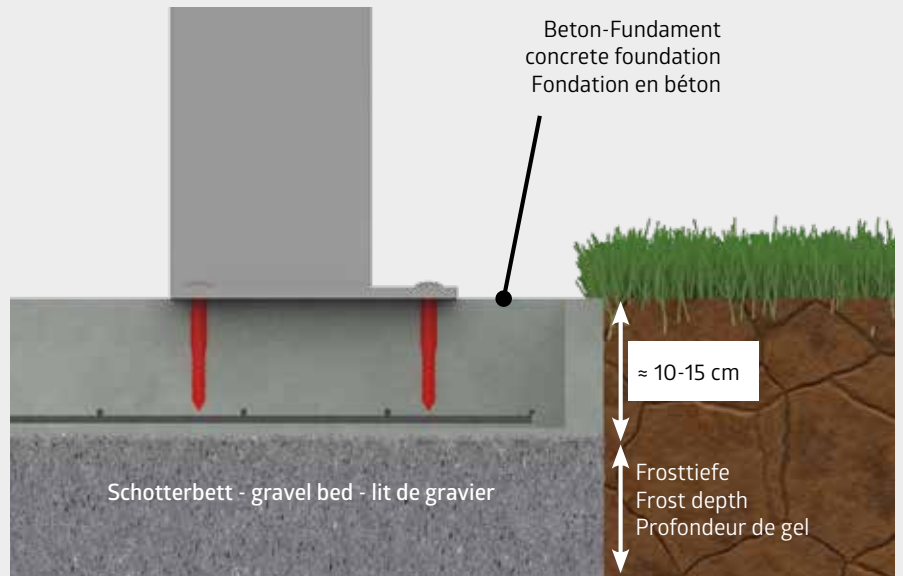

PUNKT-STREIFENFUNDAMENT

- Ⓔ Point strip foundation
- Ⓕ Fondations par points en bandes
- Ⓖ Puntstrookfundering
- Ⓔ Cimentación por puntos
- Ⓖ Fondazione a strisce
- Ⓕ Fundament med punktstrimmel
- Ⓔ Fundament av punktlist
- Ⓖ Punktstripfundament
- Ⓖ Fundament obwodowy
- Ⓔ Bodový pásový základ
- Ⓔ Točkovni temelj s trakovi
- Ⓔ Základové pásy
- Ⓔ Szalagalapzat
- Ⓔ Točkasti trakasti temelj
- Ⓔ Fundatie brau

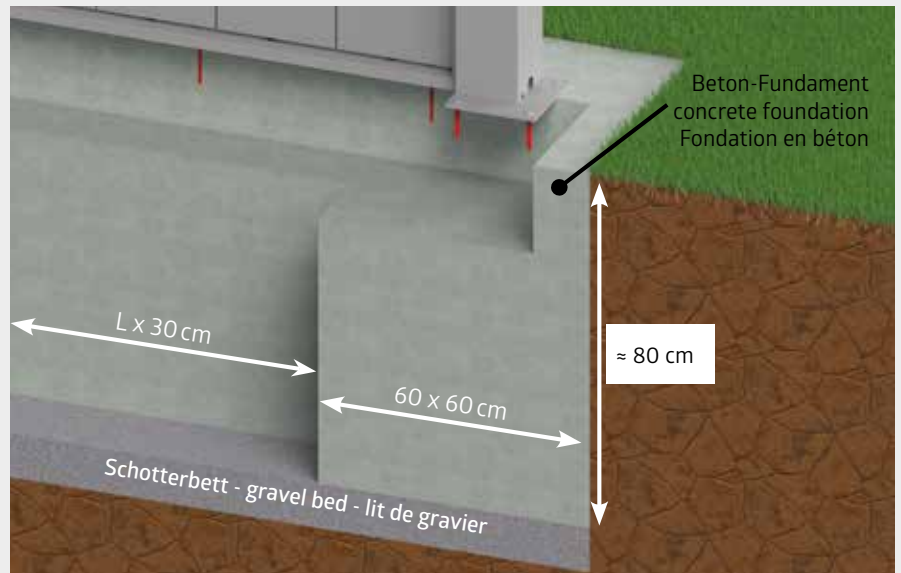

MASSTABSGETREUE ABBILDUNGEN DER ZU VERWENDENDEN SCHRAUBEN (M 1:1)

- (EN) Scale drawing 1:1 of the screws in use
- (FR) Reproduction selon l'échelle 1:1.
- (NL) Afbeelding : schaal 1:1 (ware grootte)
- (ES) Reproducción a escala 1:1 de los tornillos que se utilizan para el montaje.
- (IT) Immagine in scala delle viti da utilizzare!
- (DA) Skala tegning af skruer er 1:1
- (SV) Skalenliga ritningar av skruvarna som ska användas:
- (NO) Måltegning 1: 1 av skruene som er i bruk
- (PL) Skalowane ilustracje używanych śrub:
- (SK) Mierka výkresu 1: 1 použitých skrutiek
- (SL) Risba v merilu 1: 1 uporabljenih vijakov
- (CS) Měřitko výkresu 1: 1 použitých šroubů
- (HU) A felhasználandó csavarok méretarányos ábrái:
- (HR) Crtež veličine 1: 1 vijaka koji se koriste
- (RO) Scala desenului pentru suruburi este 1:1

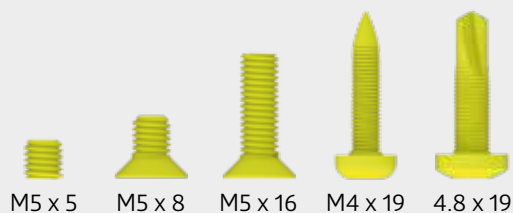

BENÖTIGTE HILFSMITTEL

- (EN) Tools required
- (FR) Outils requis
- (NL) Benodigd gereedschap
- (ES) Herramientas necesarias
- (IT) Strumenti necessari
- (DA) Nødvendigt værktøj
- (SV) Verktyg som krävs
- (NO) Nødvendig verktøy
- (PL) Wymagane narzędzia
- (SK) Potrebne nástroje
- (SL) Potrebno orodje
- (CS) Požadované nástroje
- (HU) Szükséges eszközök
- (HR) Potrebni alati
- (RO) Instrumente necesare

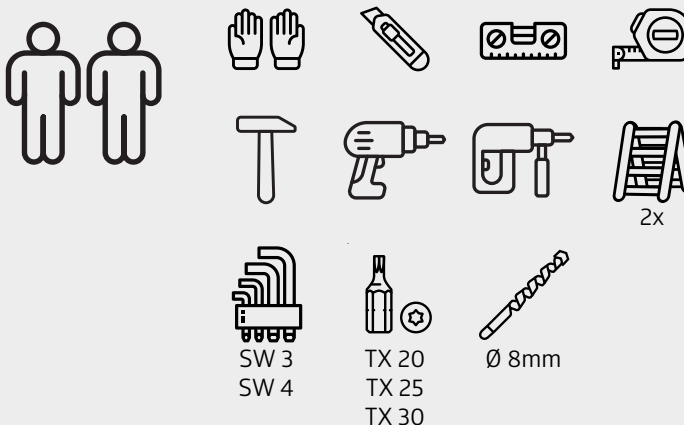



TEILEÜBERSICHT

Parts list · Liste des pièces · Stuklijst · Lista de piezas · Lista de parti · Deloversigt · Delöversikt · Del liste · Przegląd elementów · Zoznam dielov · Seznam delov · Seznam dílů · Tétélek áttekintése · Popis dijelova · Lista pieselor



1 PROFIL-PAKET

Profile package · Carton de profils · Profielpakket · Kit de perfiles · Pacco profili · Profilpakke · Profilpaket · Profilpakke · opakowanie zawierające elementy profilowe · Balenie profilov · Profilni paket · Balení profilů · Profilsomag · Paket profila

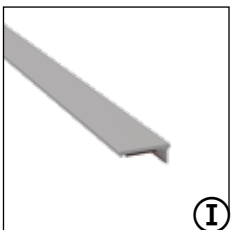
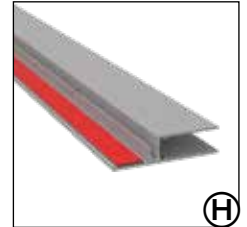
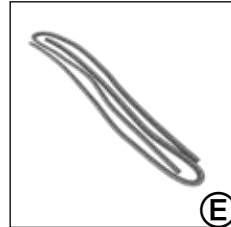
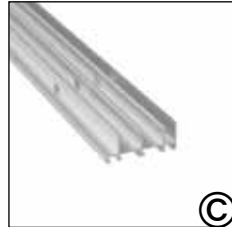
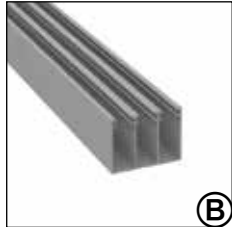
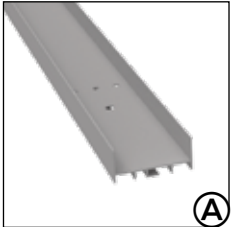

2 GLASELEMENT-PAKET

Glass element package · Paquet d'éléments en verre · Paket glazen elementen · Paquete de elementos de vidrio · Pacchetto elementi in vetro · Glaselementpakke · Glaselementpaket · Glaselementpakke · Pakiet elementów szklanych · Balík sklenených prvkov · Paket steklenih elementov · Balíček skleněných prvků · Üvegem-csomag · paket staklenih elemenata · Pachet elemente din sticlă

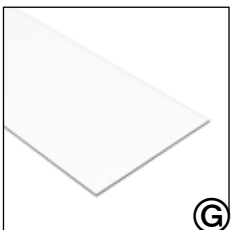

1.

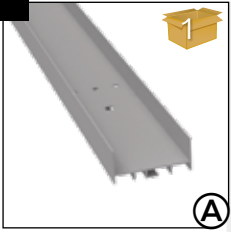

2x

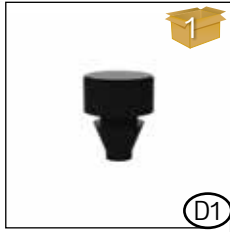

12x

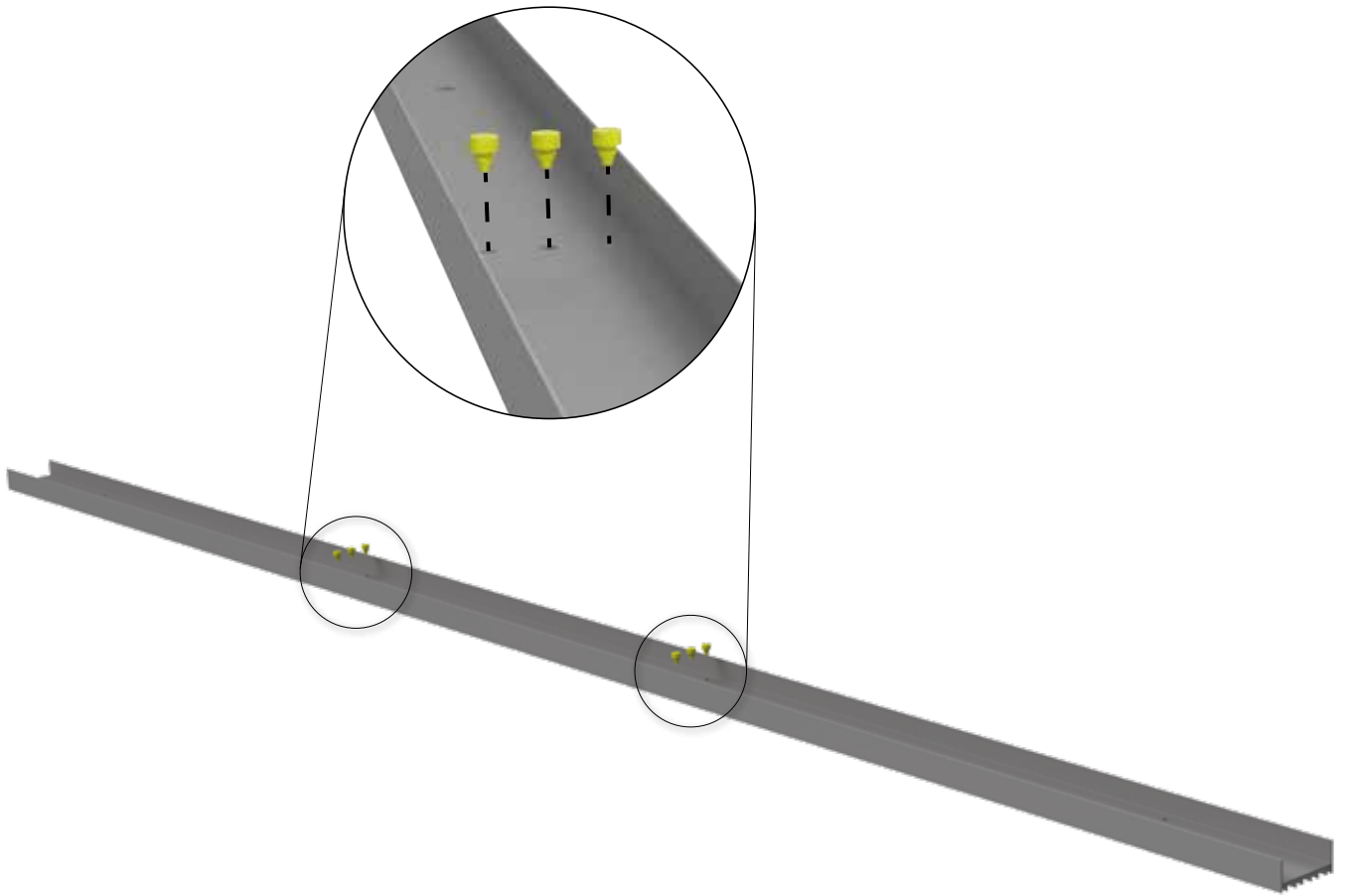

2.

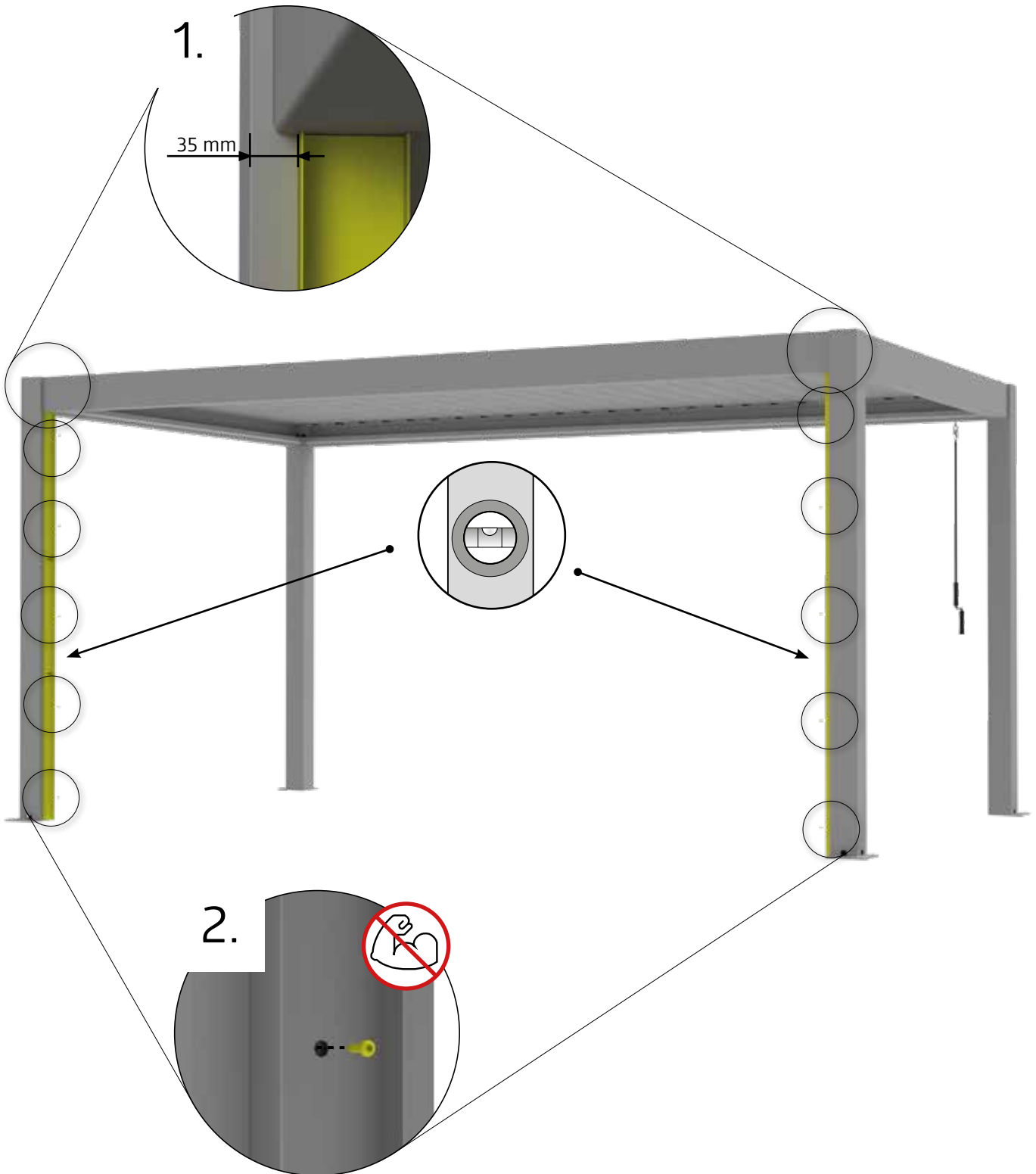
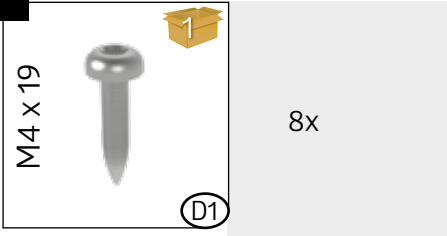

3.

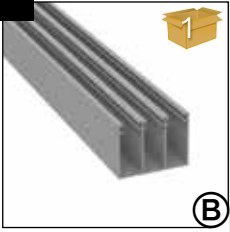

1x

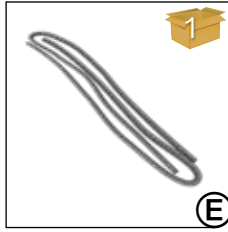

6x

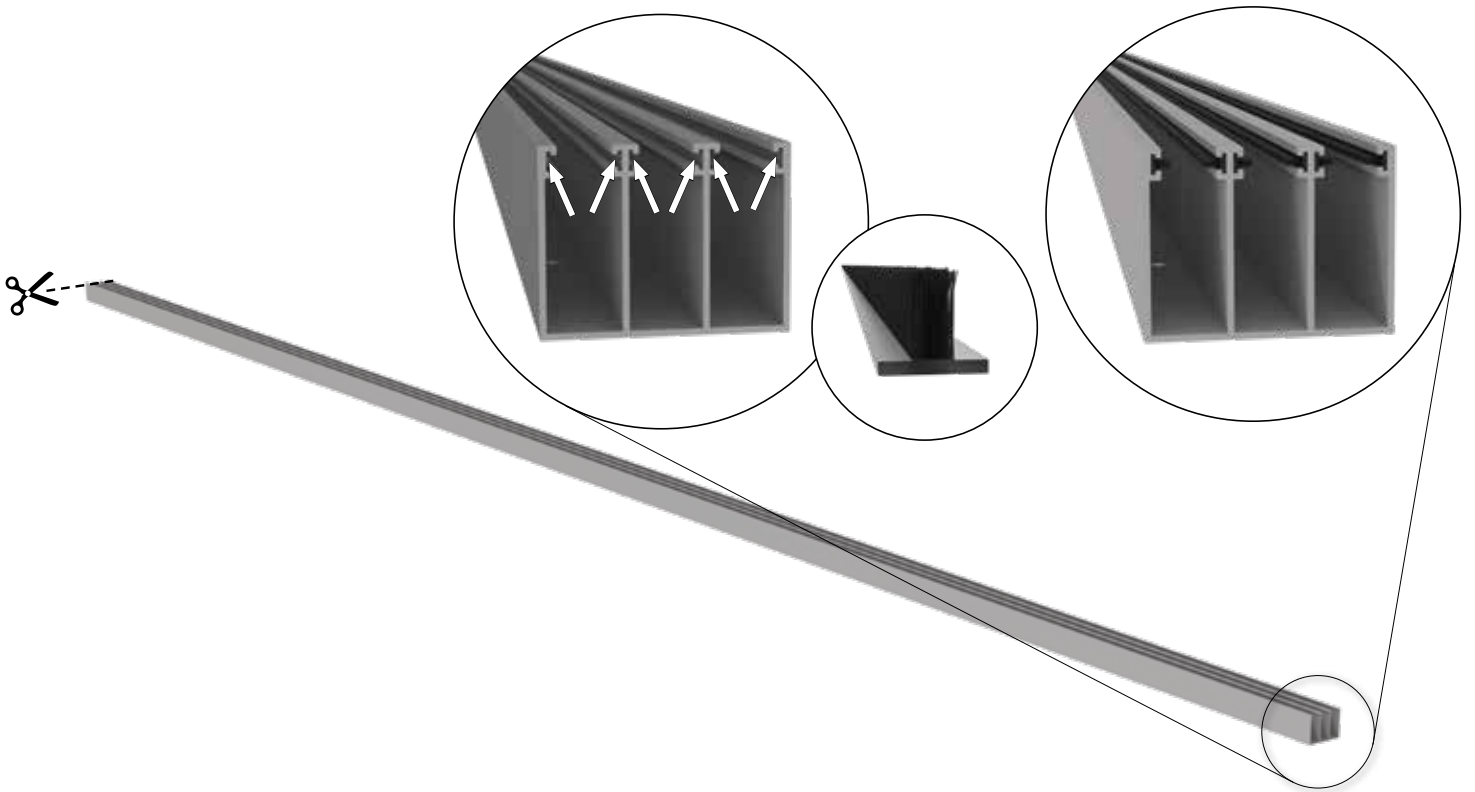

4.

4.8x19



5 m: 16x
5,5 m: 16x
6 m: 18x

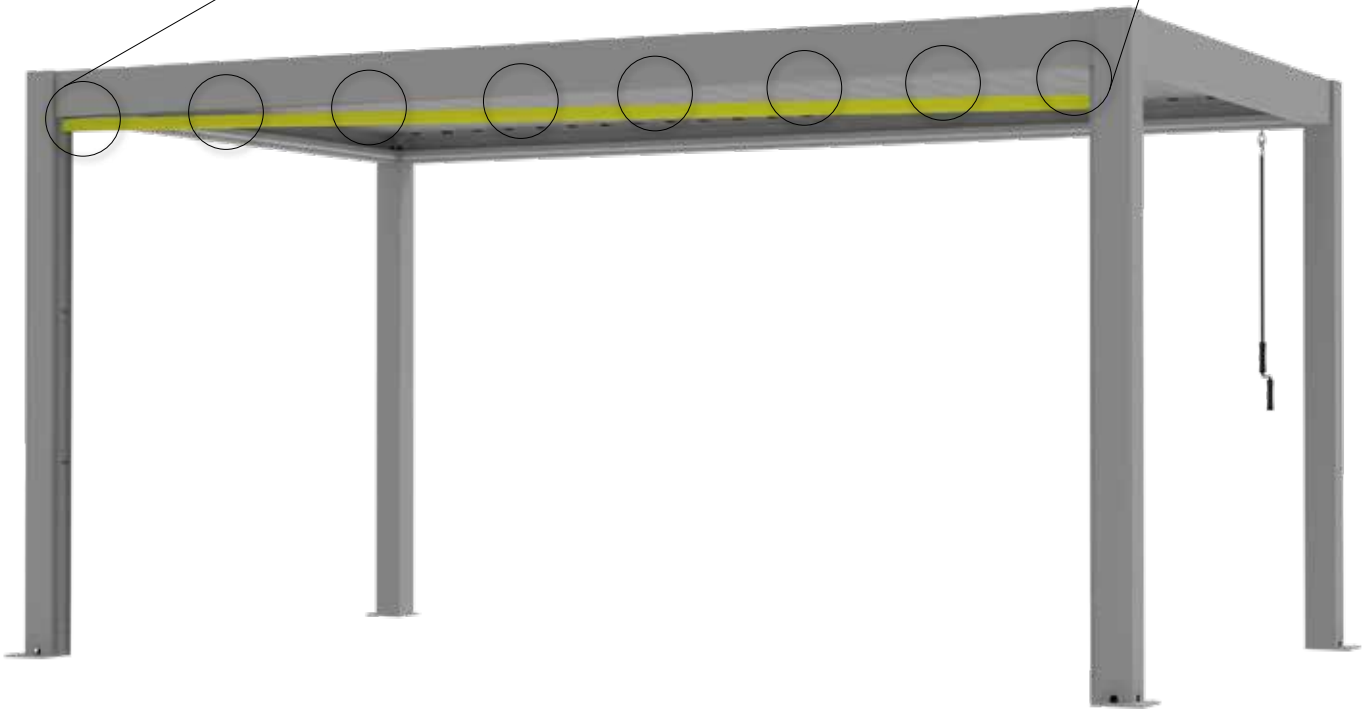
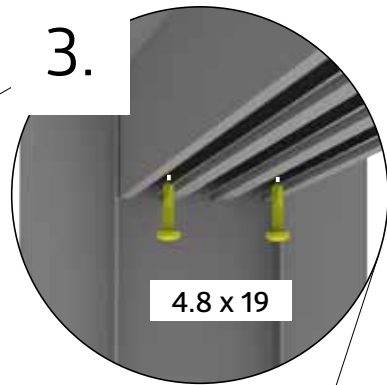
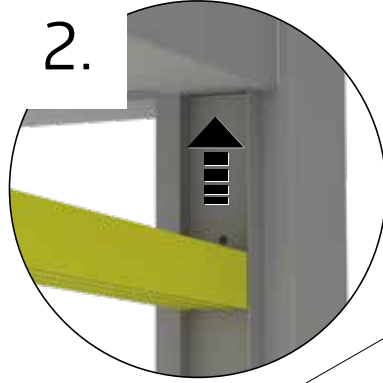
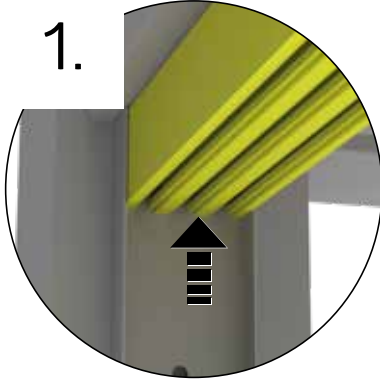

5.

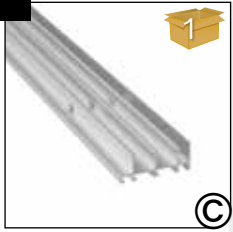

1x

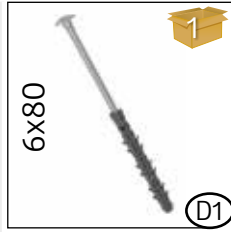

6x80

5 m: 8x
5,5 m: 9x
6 m: 9x

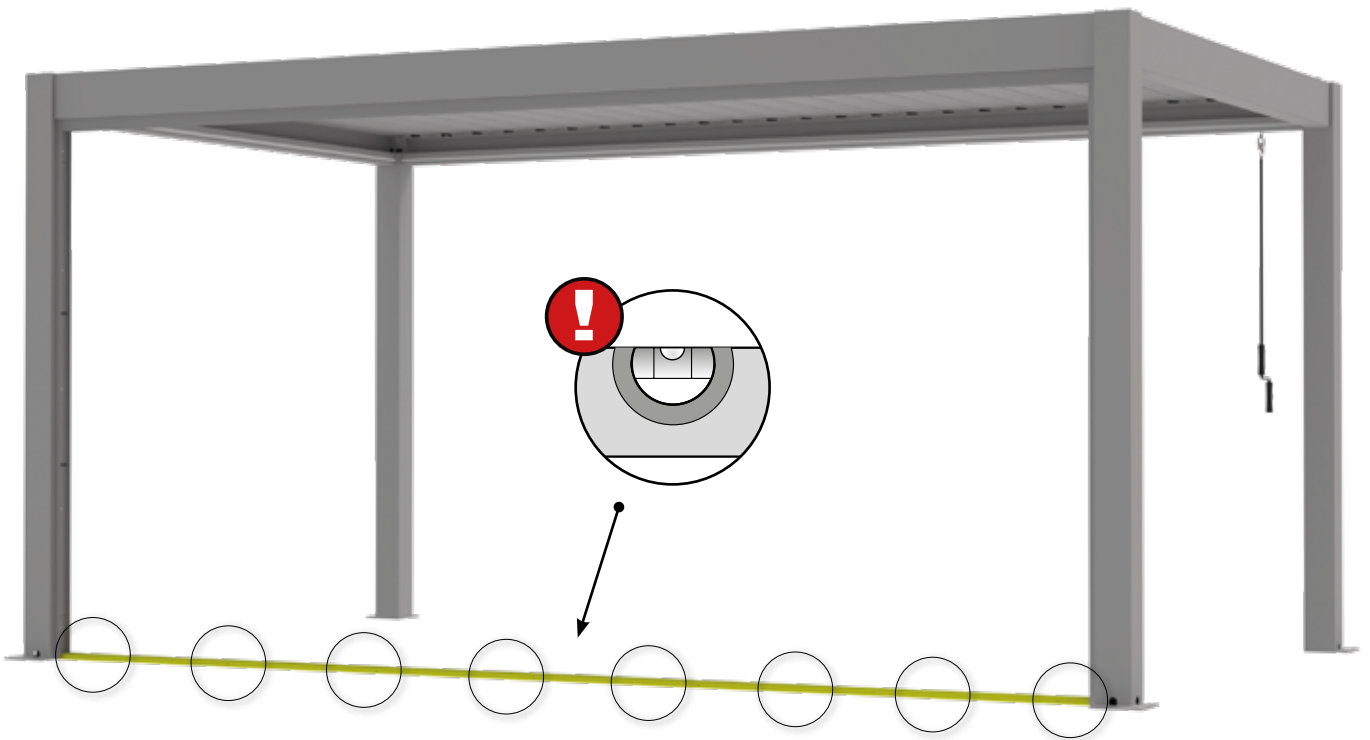
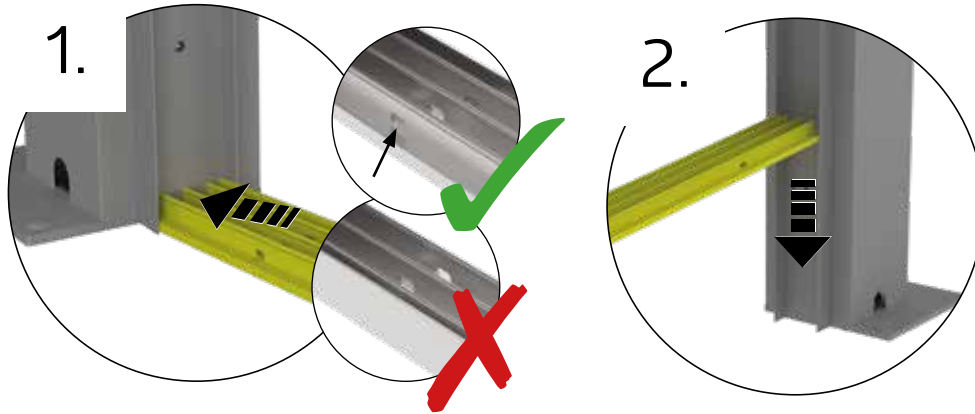

WAAGERECHT EINRICHTEN

- (EN) Set up horizontally
- (FR) Mettre en place horizontalement
- (NL) Horizontaal opstellen
- (ES) Colocación horizontal
- (IT) Installazione in orizzontale
- (DA) Opstilles vandret
- (SV) Uppställning horisontellt
- (NO) Sett opp horisontalt
- (PL) Ustawienie poziome
- (SK) Nastavenie v horizontálnej poloze
- (SL) Vodoravna postavitev
- (CS) Nastavení ve vodorovné poloze
- (HU) Vizszintesen felállítva
- (HR) Postavite vodoravno
- (RO) Se instalează orizontal

3.

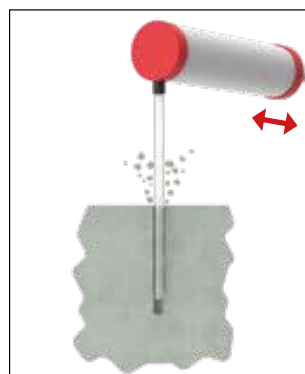
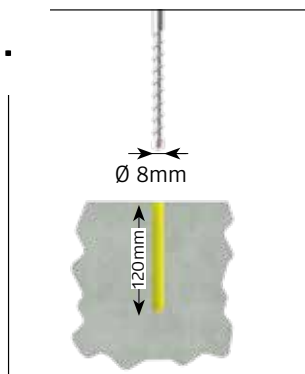

4.

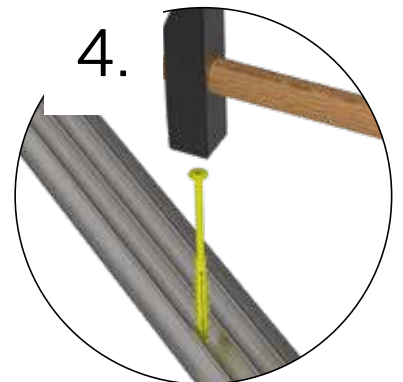

6.

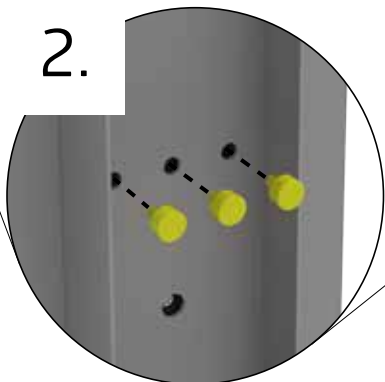
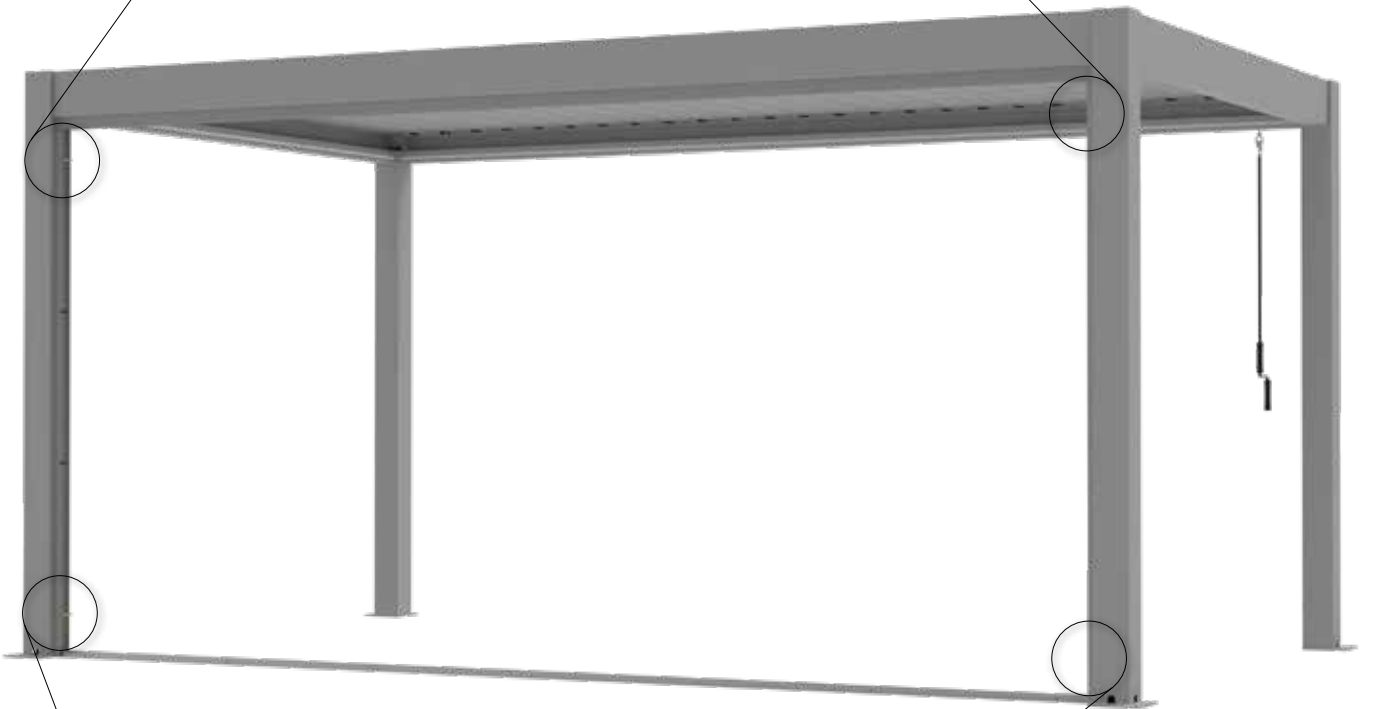
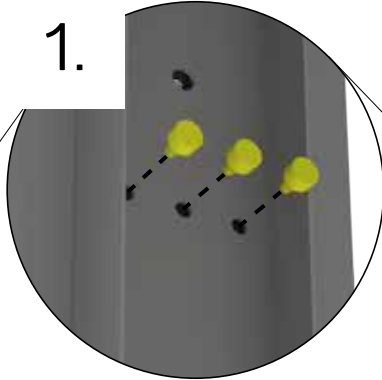
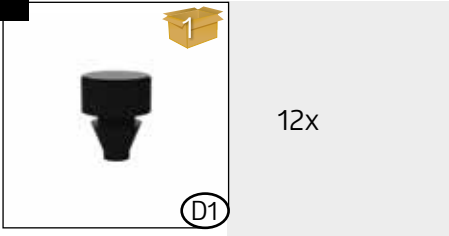



HALTEN SIE DIE BODENSCHIENEN VON SCHMUTZ FREI (LAUB, SAND, ...).

- ⒺⓃ Keep the floor rails free of dirt (leaves, sand, ...).
- ⒻⓇ Veillez à ce que les rails au sol restent exempts de saletés (feuilles, sable, etc.).
- ⓃⓁ Houd de grondrails vrij van vuil (bladeren, zand, ...).
- ⒺⓈ Mantenga los carriles del suelo libres de suciedad (hojas, arena, etc.).
- ⒻⓉ Tenere le guide a terra libere da sporco come foglie e sabbia.
- ⒻⒶ Hold gulvskinnerne fri for snavs (blade, sand osv.).
- ⒺⓋ Håll golvskenorna fria från smuts (löv, sand, ...).
- ⓃⓄ Hold gulv skinnene fri for smuss (blader, sand, ...).
- ⒻⓁ Należy utrzymywać szyny podłogowe w czystości (bez liści, piasku itp.).
- ⒺⓀ Podlahové koľajnice udržiavajte bez nečistôt (listie, piesok atď.).
- ⒺⓁ Talne letve naj bodo čiste od umazanije (listja, peska itd.).
- ⒺⓈ Udržujte podlahové lišty bez nečistot (listí, písek atď.).
- ⒻⓁ Tartsa a padlósíneket tisztán a szennyeződésektől (levelek, homok stb.).
- ⒻⓇ Održavajte vodilice na podu čiste od prljavštine (lijeva, pijeska, ...).
- ⒻⓇ Mențineți șinele de pe podea libere de murdărie precum frunze și nisip.

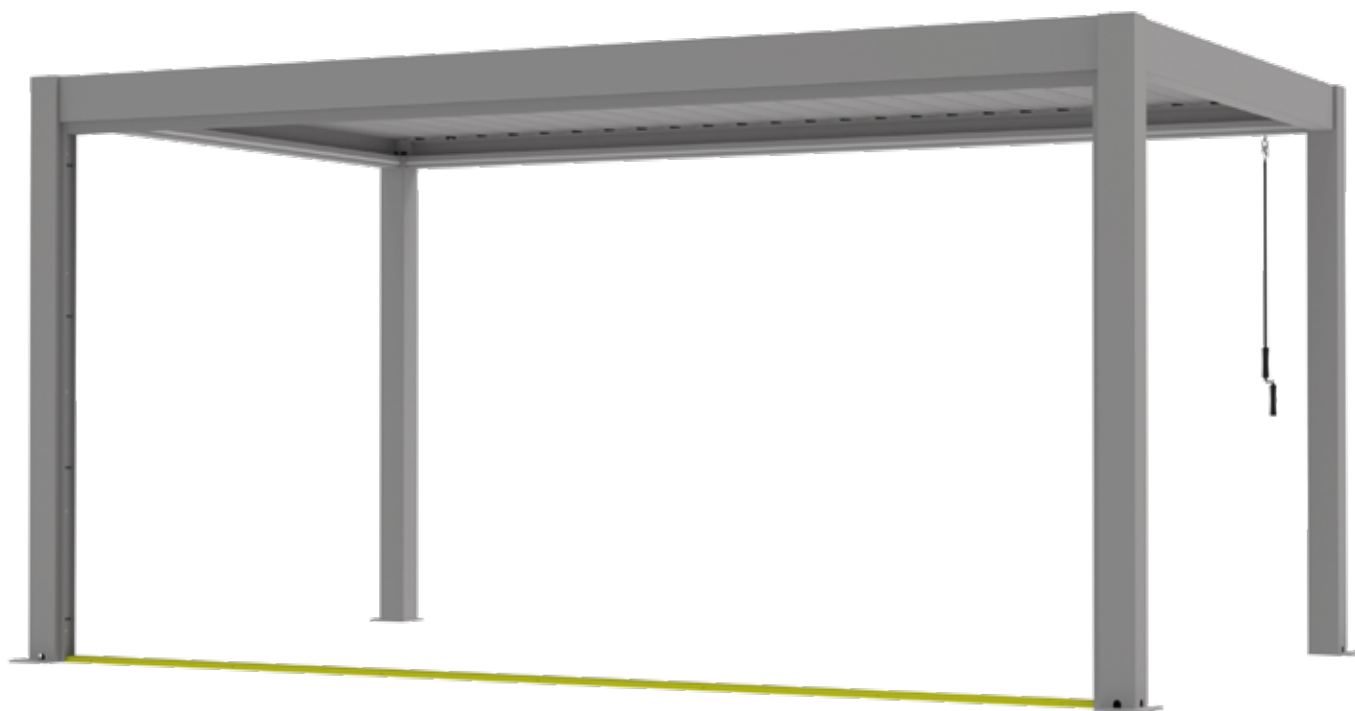

7.

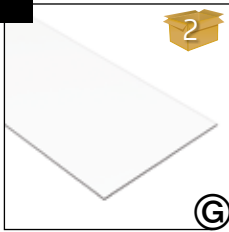

1x

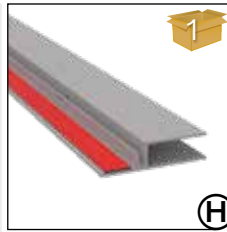

1x

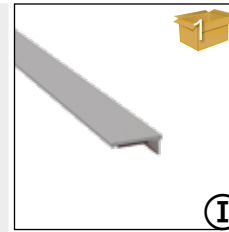

1x

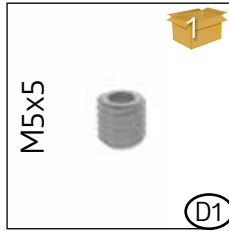

M5x5

5 m: 4x
5,5 m: 4x
6 m: 5x

2.

3.

1.

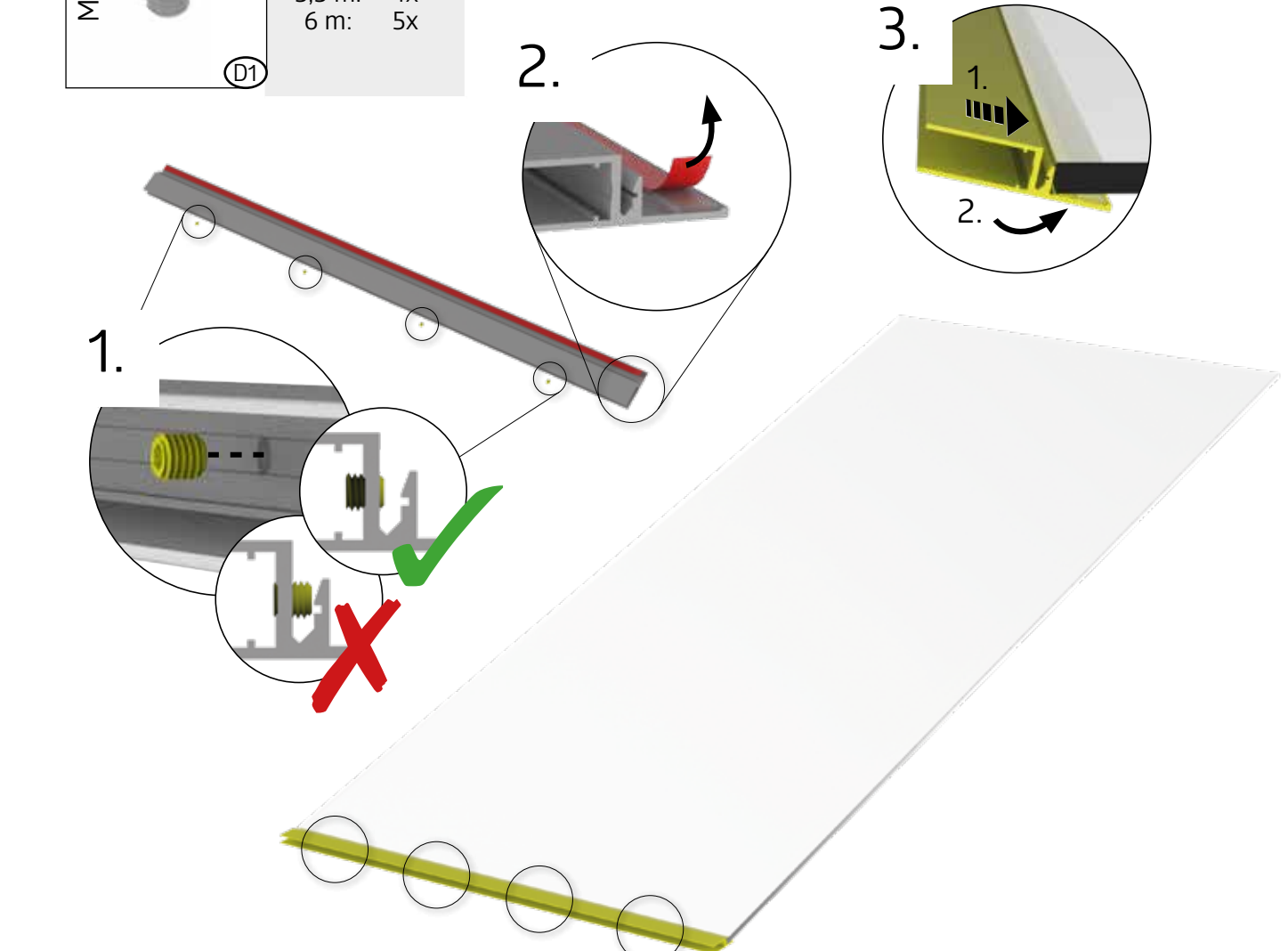

4.

5.

6.



FESTZIEHEN

- ⒺN tighten
- ⒻFR serrez fort
- ⒼNL vastdraaien
- ⒺES apriete
- ⒾIT serrare a fondo
- ⒹA fastspænding
- ⒺSV Dra åt
- ⒹO Stramme
- ⒼPL Dokręcić
- ⒺSK Dotiahnuť
- ⒺSL Zategnite
- ⒺCS Dotáhnout
- ⒺHU Erősen meghúzni
- ⒺHR Zategnite
- ⒹO Strangeti

8.

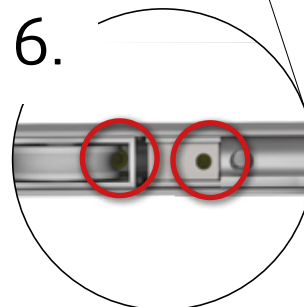
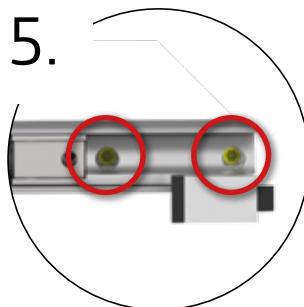
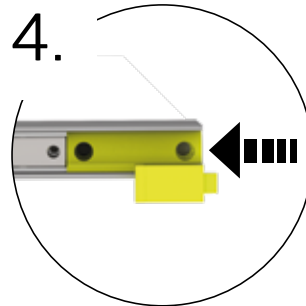
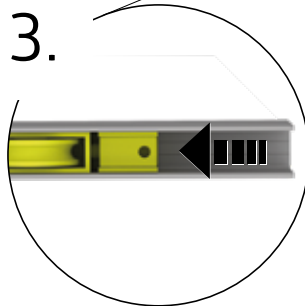
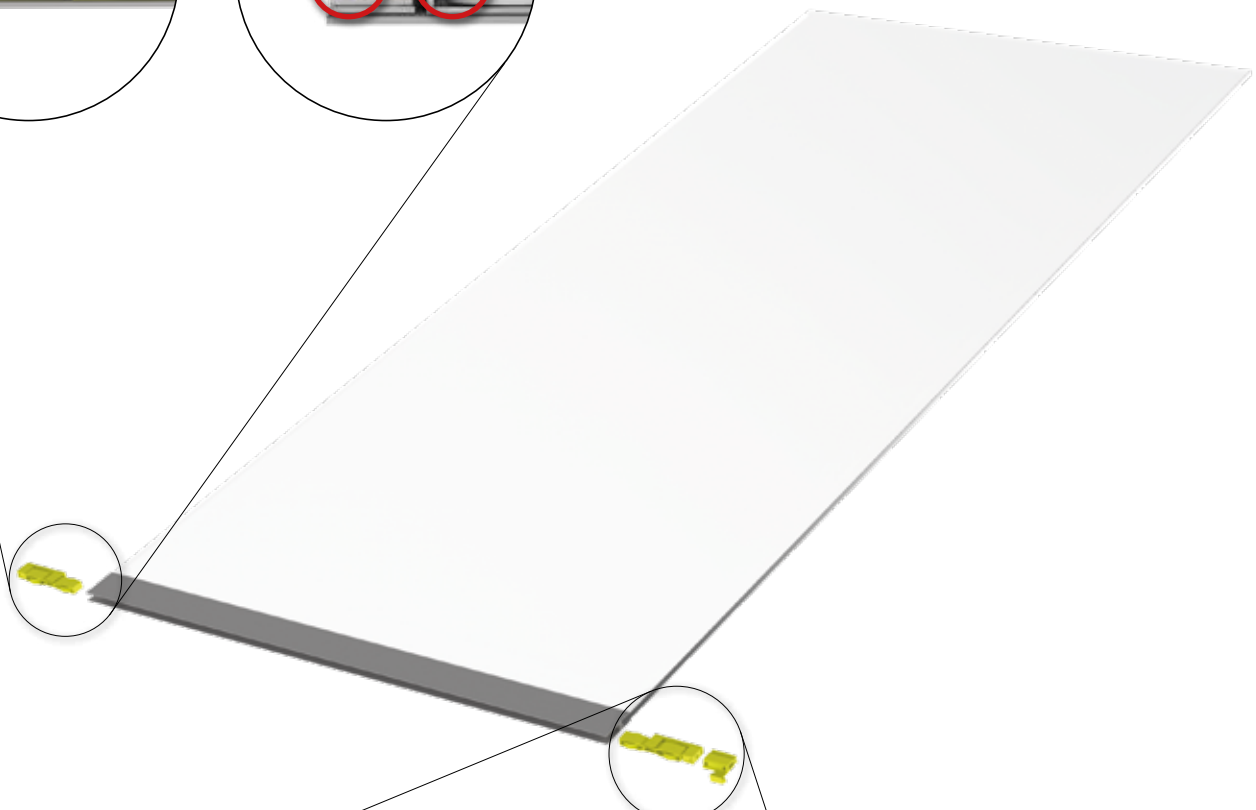
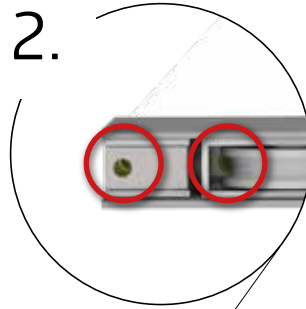
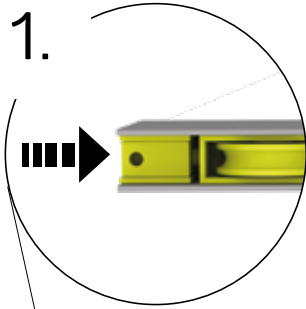
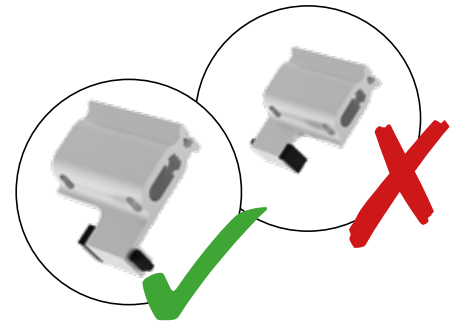
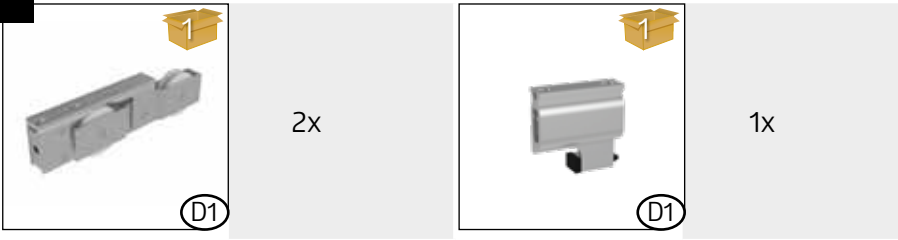

FESTZIEHEN

- (EN) tighten
- (FR) serrez fort
- (NL) vastdraaien
- (ES) apriete
- (IT) serrare a fondo
- (DA) fastspænding
- (SV) Dra åt
- (NO) Stramme
- (PL) Dokręcić
- (SK) Dotiahnuť
- (SL) Zategnite
- (CS) Dotáhnout
- (HU) Erősen meghúzni
- (HR) Zategnite
- (RO) Strangeti

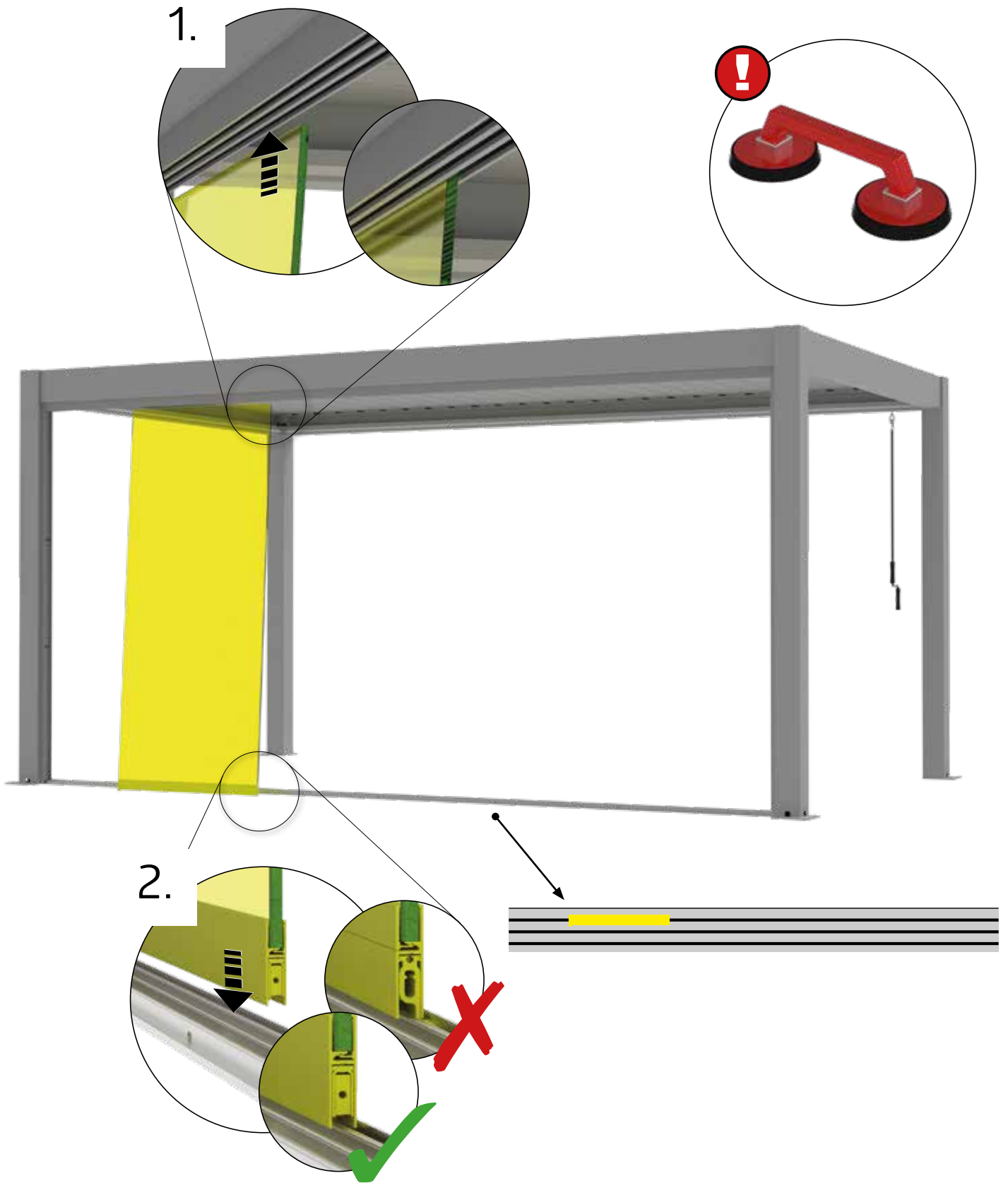

10.

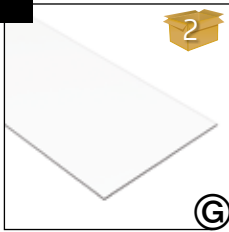

1x

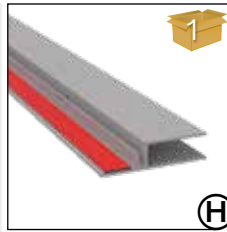

1x

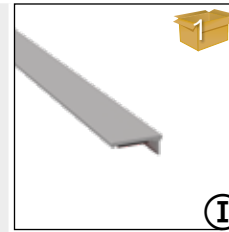

1x

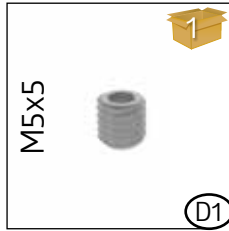

M5x5

5 m: 4x
5,5 m: 4x
6 m: 5x

2.

3.

1.

4.

5.

6.



FESTZIEHEN

- ⒺN tighten
- ⒻFR serrez fort
- ⒹNL vastdraaien
- ⒺS apriete
- ⒹIT serrare a fondo
- ⒹA fastspænding
- ⒺV Dra åt
- ⒹNO Stramme
- ⒹPL Dokręcić
- ⒺSK Dotiahnuť
- ⒺSL Zategnite
- ⒺCS Dotáhnout
- ⒹHU Erősen meghúzni
- ⒹHR Zategnite
- ⒹRO Strangeti

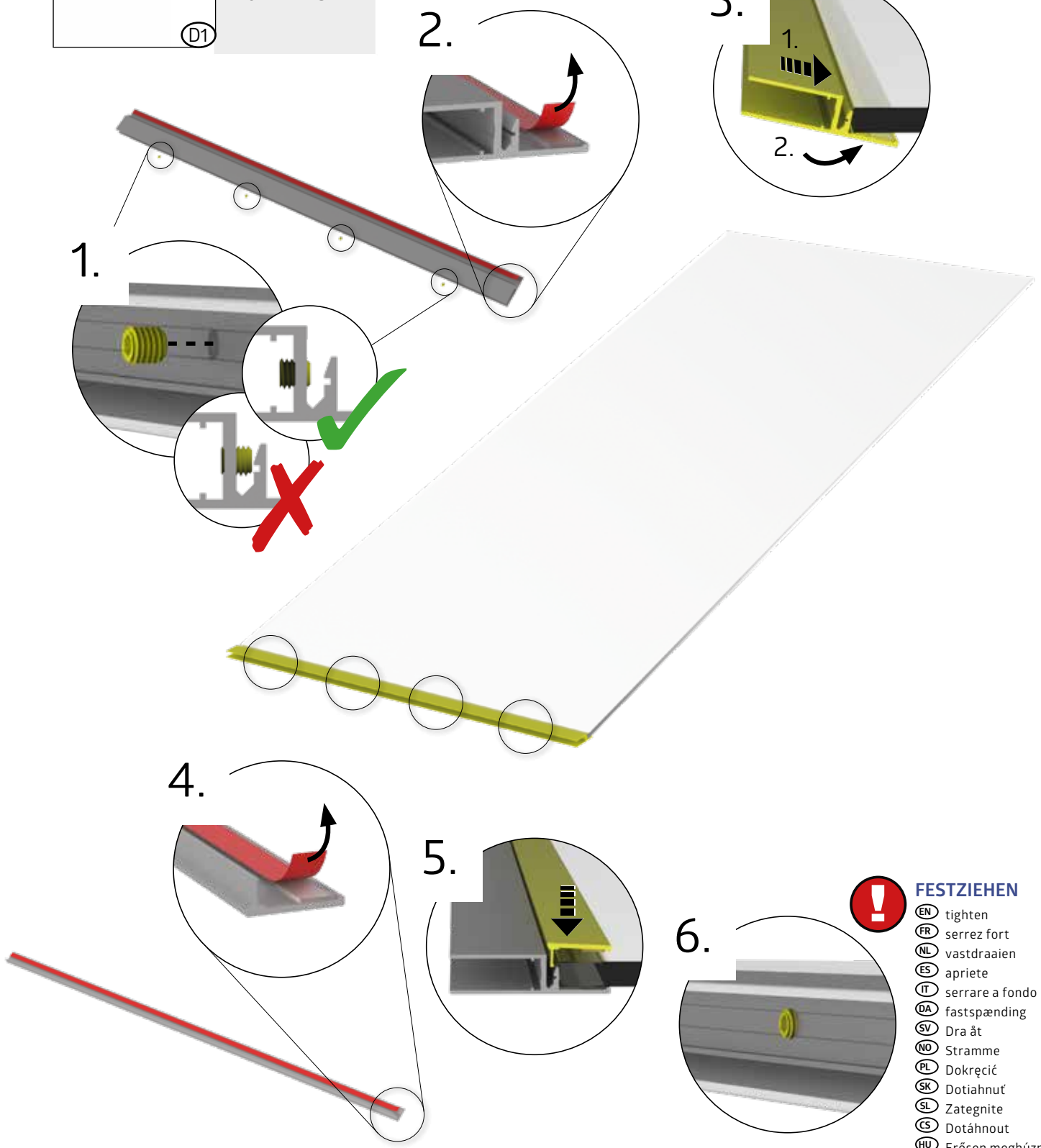

11.

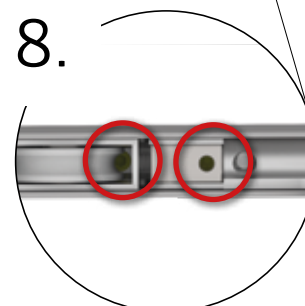
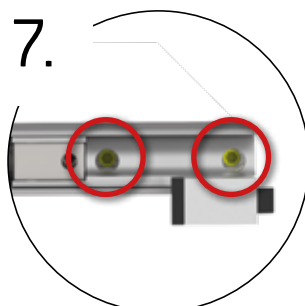
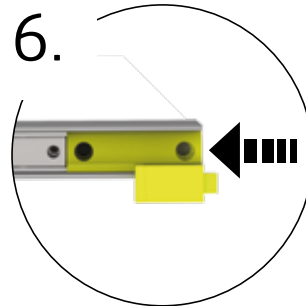
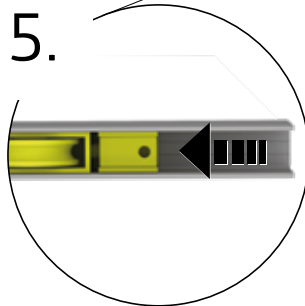
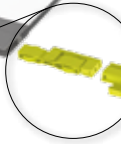
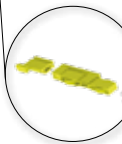
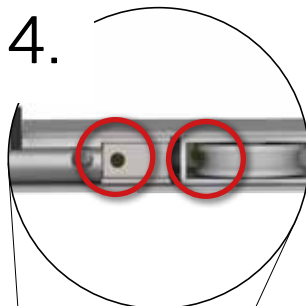
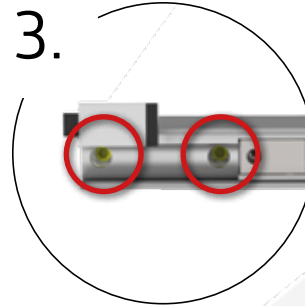
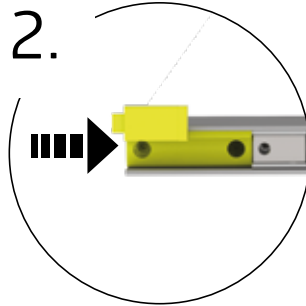
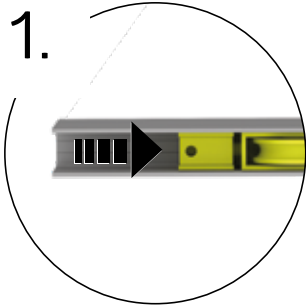
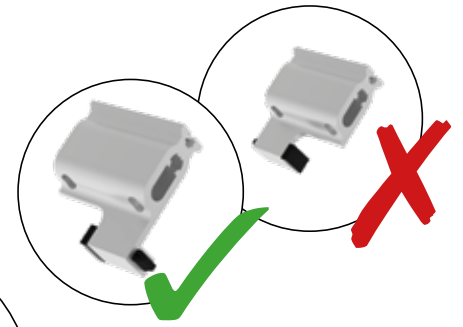
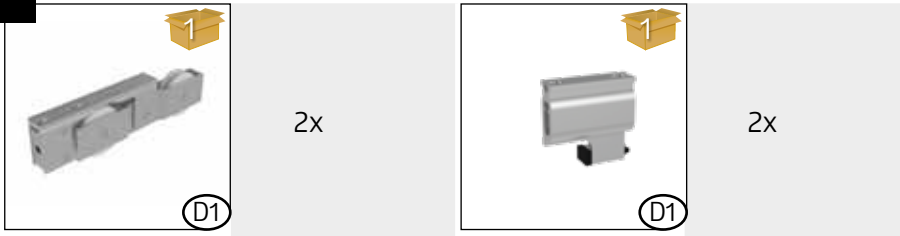

FESTZIEHEN

- (EN) tighten
- (FR) serrez fort
- (NL) vastdraaien
- (ES) apriete
- (IT) serrare a fondo
- (DA) fastspænding
- (SV) Dra åt
- (NO) Stramme
- (PL) Dokręcić
- (SK) Dotiahnuť
- (SL) Zategnite
- (CS) Dotáhnout
- (HU) Erősen meghúzni
- (HR) Zategnite
- (RO) Strangeti

12.

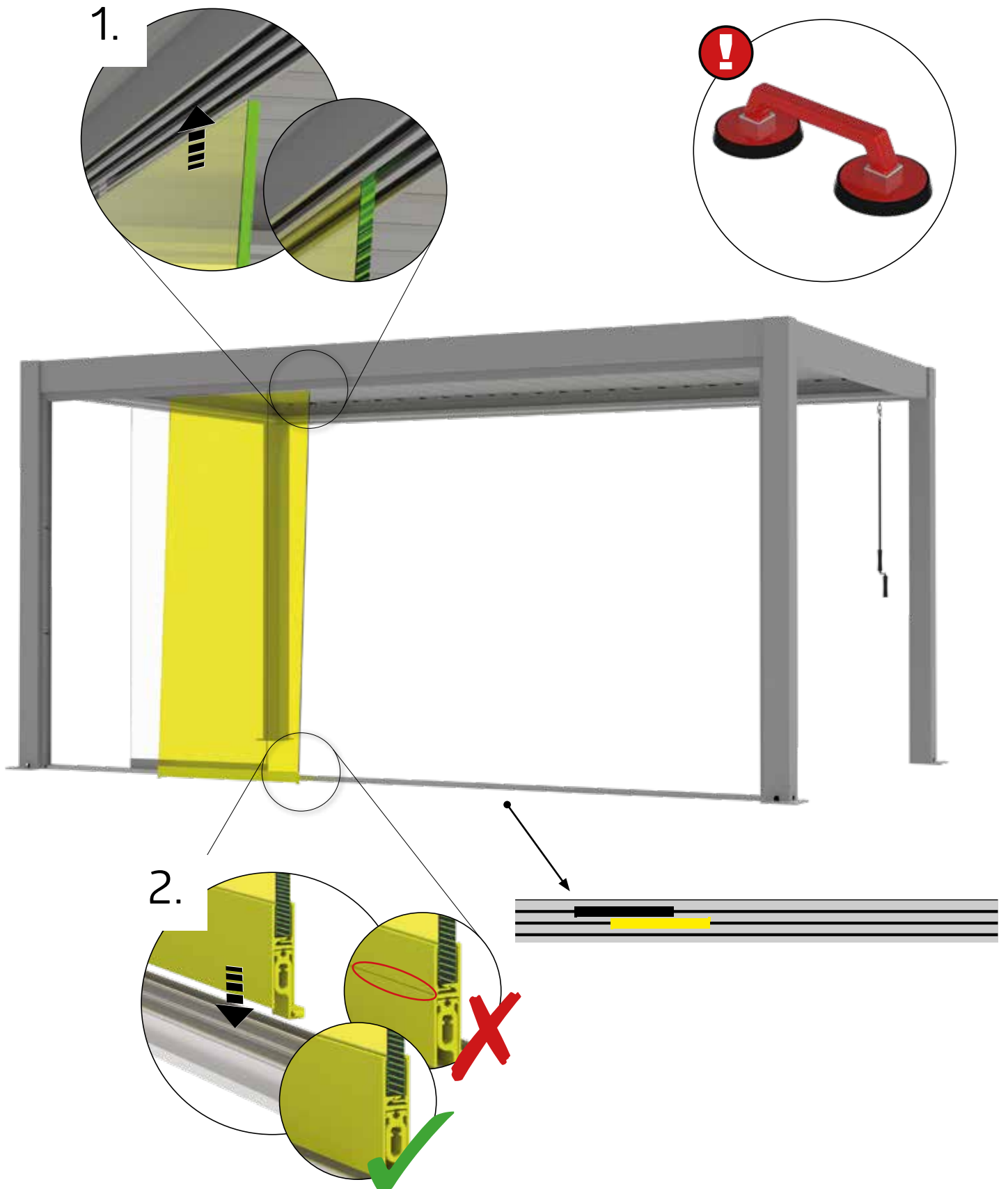

13.

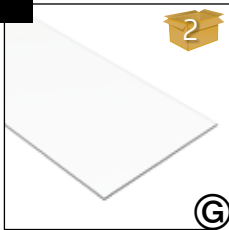

1x

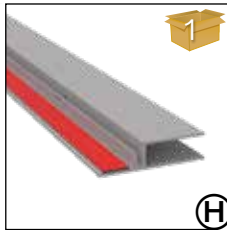

1x

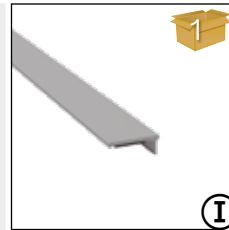

1x

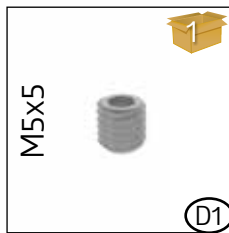

M5x5

5 m: 4x
5,5 m: 4x
6 m: 5x

2.

3.

1.

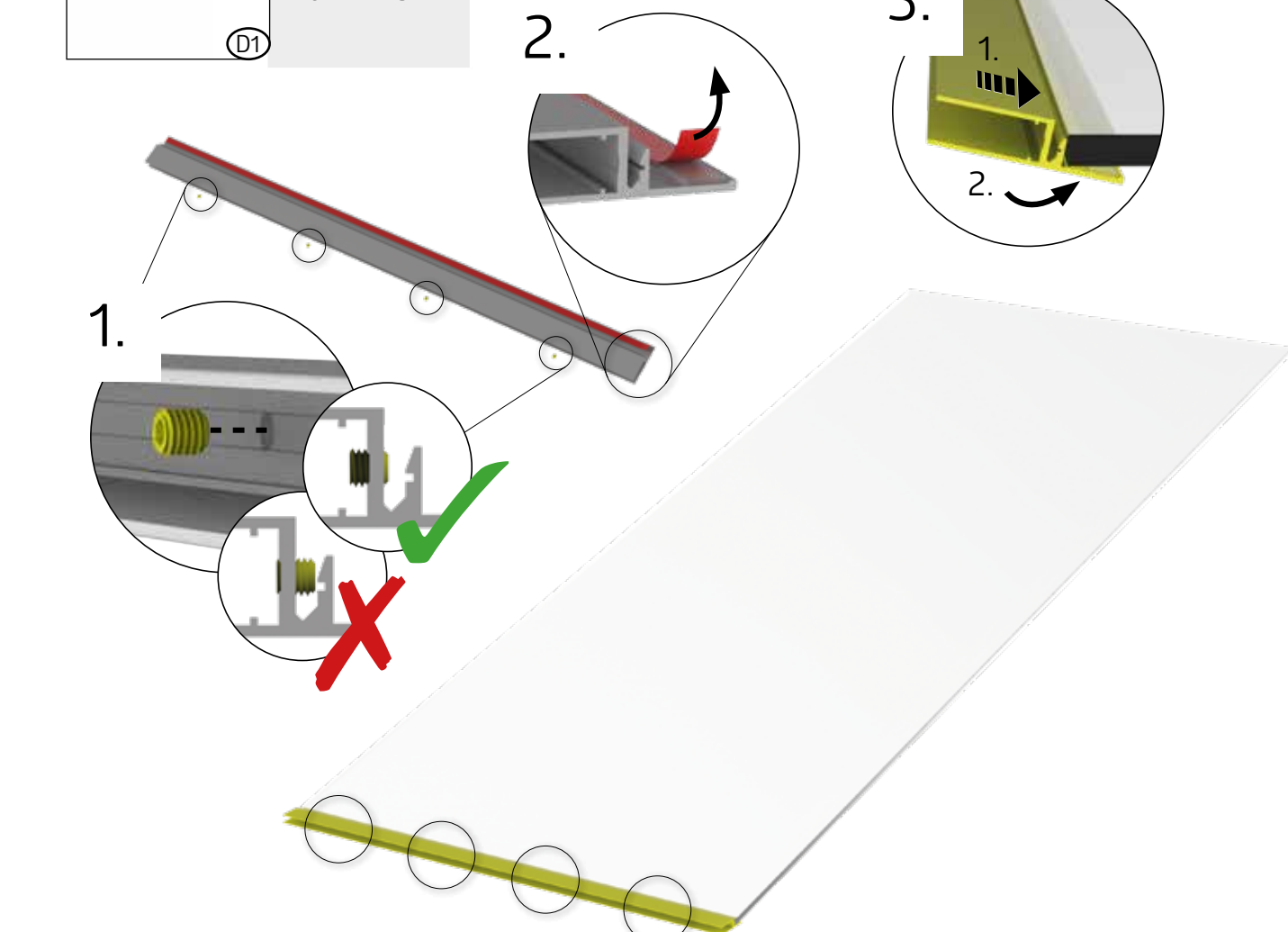

4.

5.

6.



FESTZIEHEN

- Ⓔ tighten
- Ⓕ serrez fort
- Ⓖ vastdraaien
- Ⓔ apriete
- Ⓓ serrare a fondo
- Ⓓ fastspænding
- Ⓔ Dra åt
- Ⓓ Stramme
- Ⓖ Dokręcić
- Ⓔ Dotiahnuť
- Ⓔ Zategnite
- Ⓔ Dotáhnout
- Ⓓ Erősen meghúzni
- Ⓓ Zategnite
- Ⓓ Strangeti

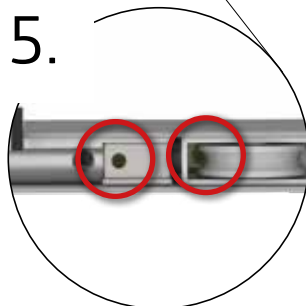
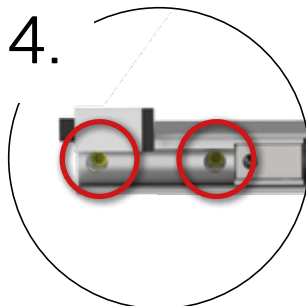
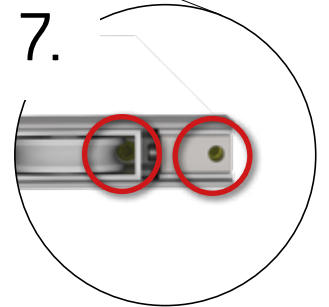
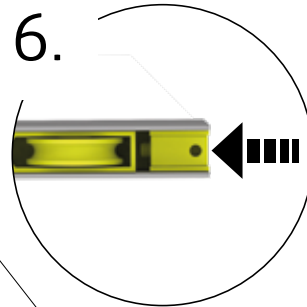
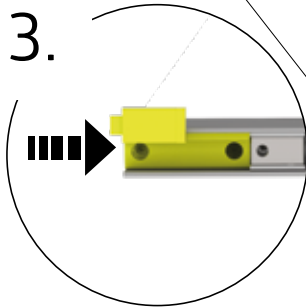
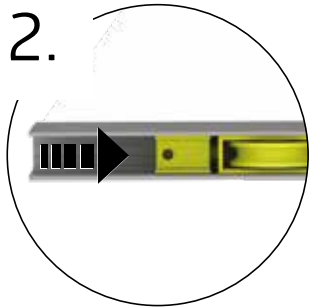
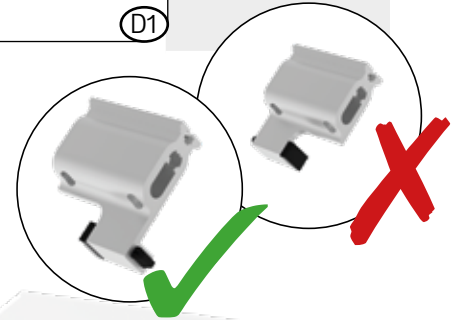
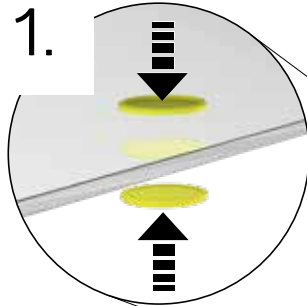
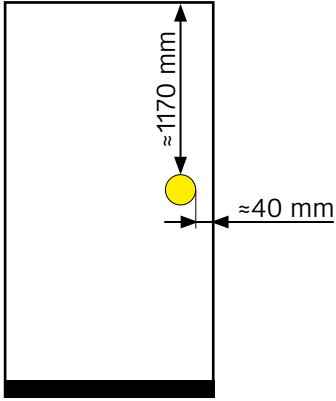
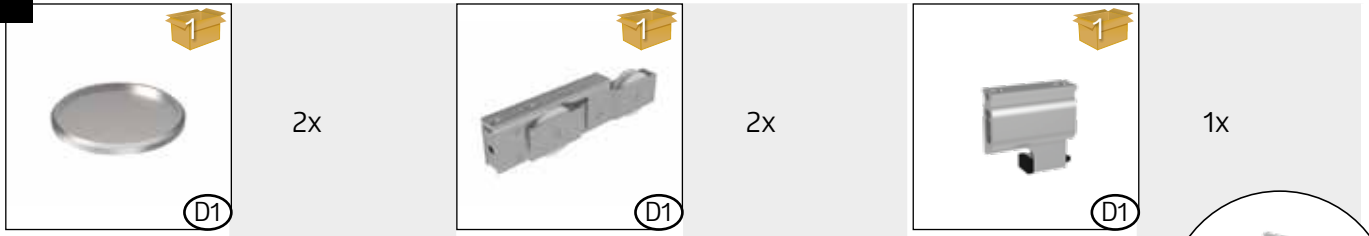

- FESTZIEHEN**
- EN tighten
 - FR serrez fort
 - NL vastdraaien
 - ES apriete
 - IT serrare a fondo
 - DA fastspænding
 - SV Dra åt
 - NO Stramme
 - PL Dokręcić
 - SK Dotiahnuť
 - SL Zategnite
 - CS Dotáhnout
 - HU Erősen meghúzni
 - HR Zategnite
 - RO Strangeti

15.

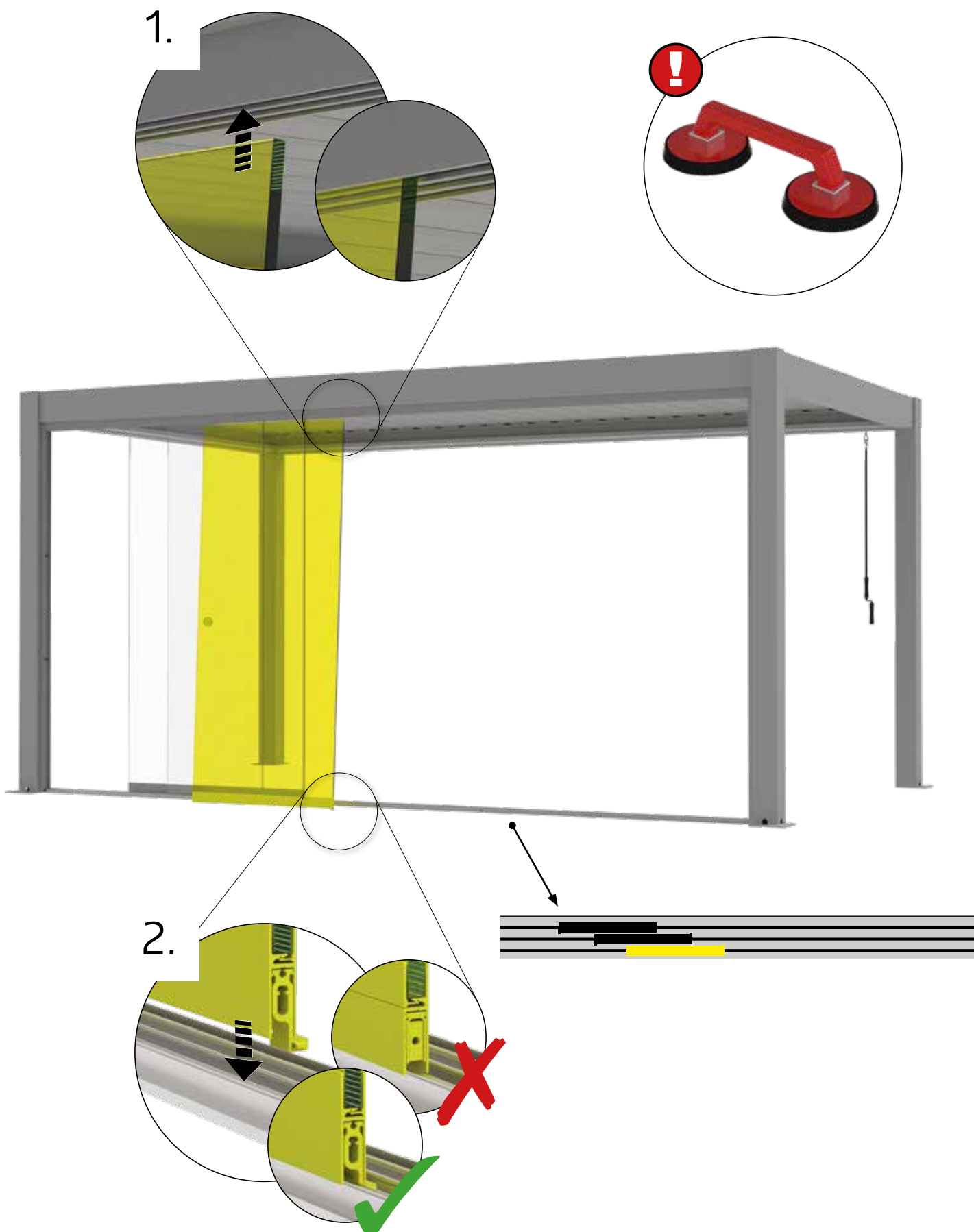

16.

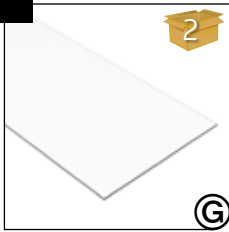

1x

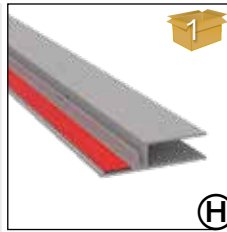

1x

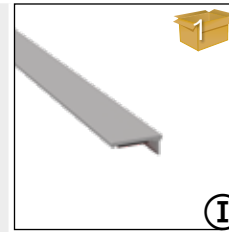

1x

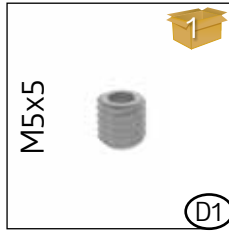

M5x5

5 m: 4x
5,5 m: 4x
6 m: 5x

2.

3.

1.

4.

5.

6.



FESTZIEHEN

- ⒺN tighten
- ⒻFR serrez fort
- ⒼNL vastdraaien
- ⒺS apriete
- ⒺT serrare a fondo
- ⒹA fastspænding
- ⒺV Dra åt
- ⒼNO Stramme
- ⒼPL Dokręcić
- ⒺSK Dotiahnuť
- ⒺSL Zategnite
- ⒺS Dotáhnout
- ⒺHU Erősen meghúzni
- ⒺHR Zategnite
- ⒺRO Strangeti

17.

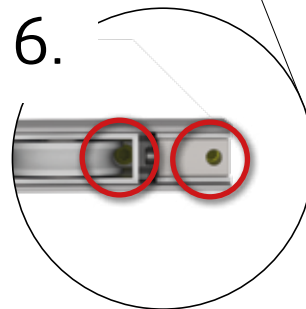
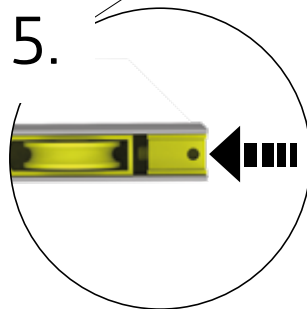
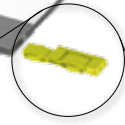
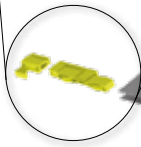
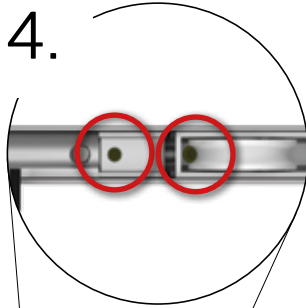
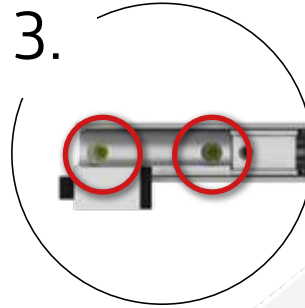
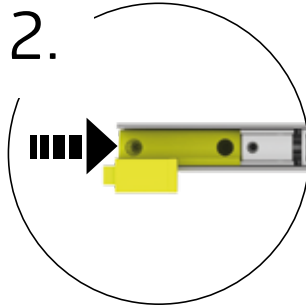
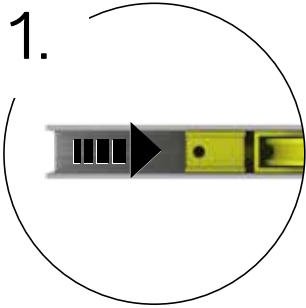
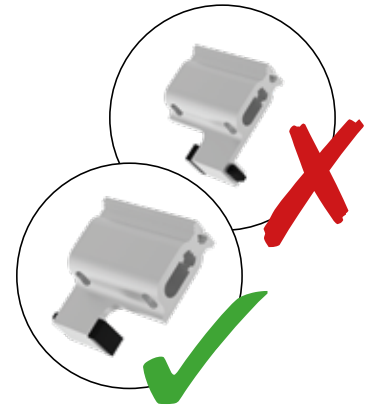

FESTZIEHEN

- (EN) tighten
- (FR) serrez fort
- (NL) vastdraaien
- (ES) apriete
- (IT) serrare a fondo
- (DA) fastspænding
- (SV) Dra åt
- (NO) Stramme
- (PL) Dokręcić
- (SK) Dotiahnuť
- (SL) Zategnite
- (CS) Dotáhnout
- (HU) Erősen meghúzni
- (HR) Zategnite
- (RO) Strangeti

18.

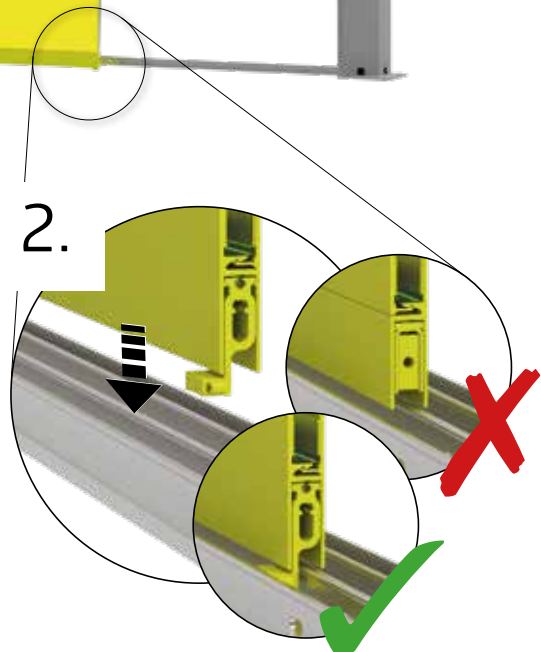
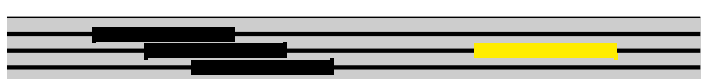
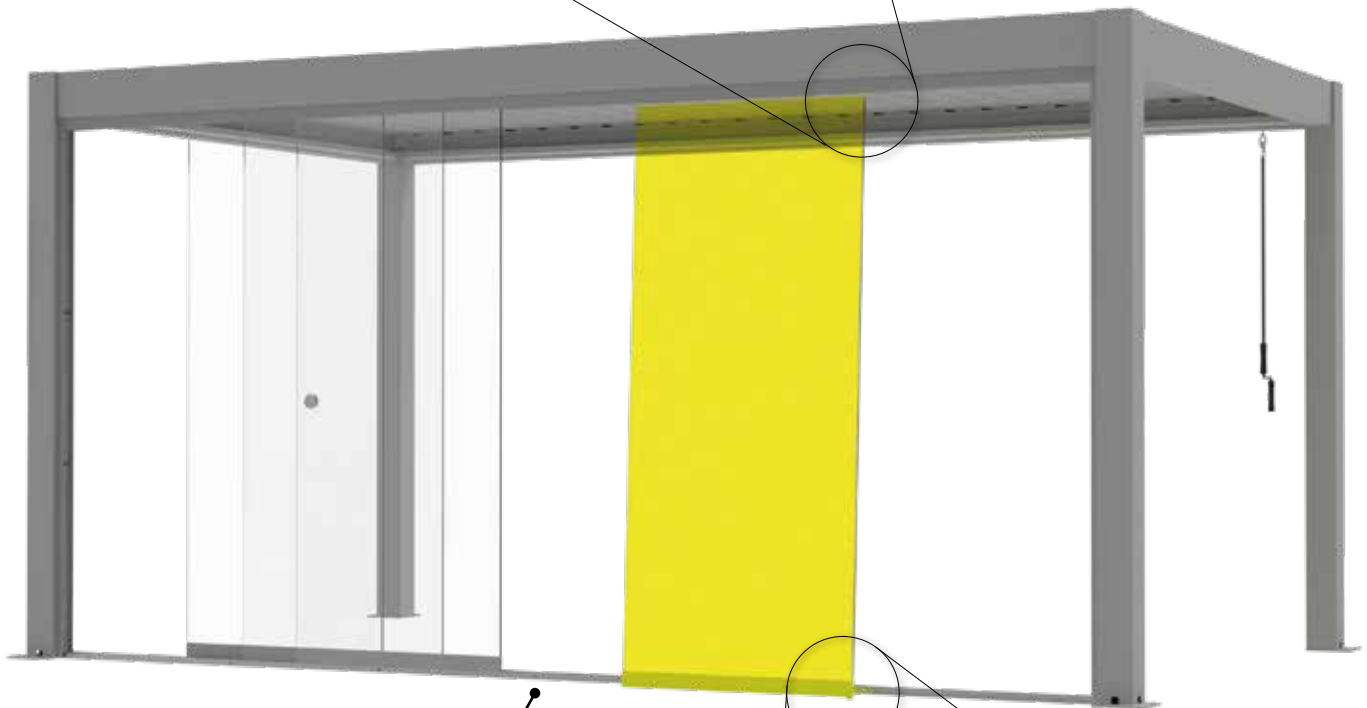
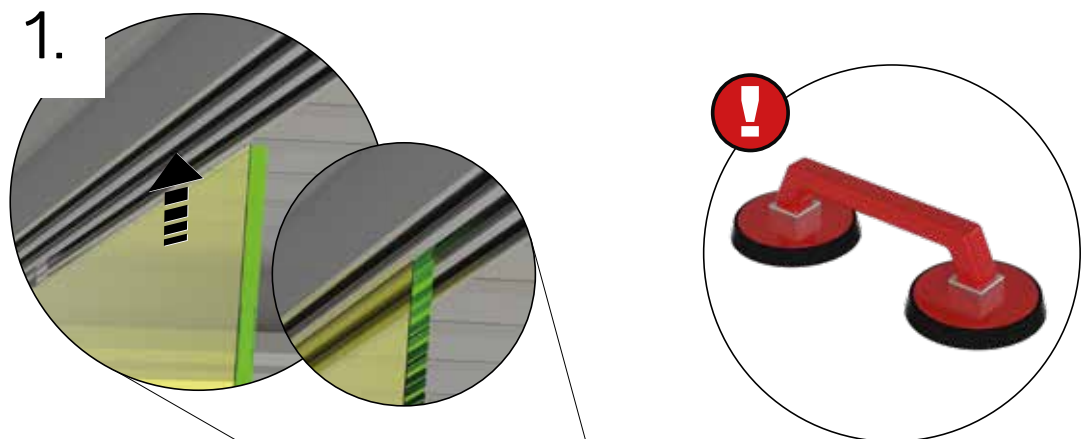

19.

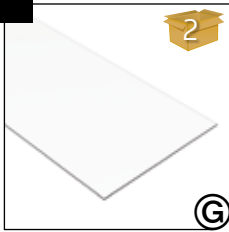

1x

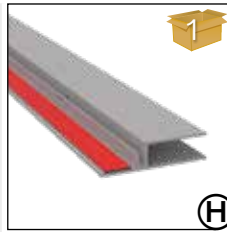

1x

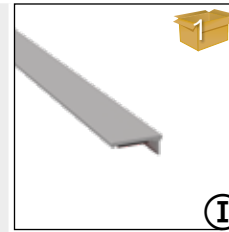

1x

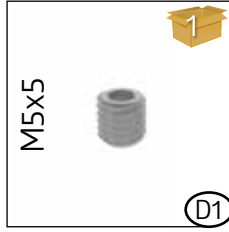

M5x5

5 m: 4x
5,5 m: 4x
6 m: 5x

2.

3.

1.

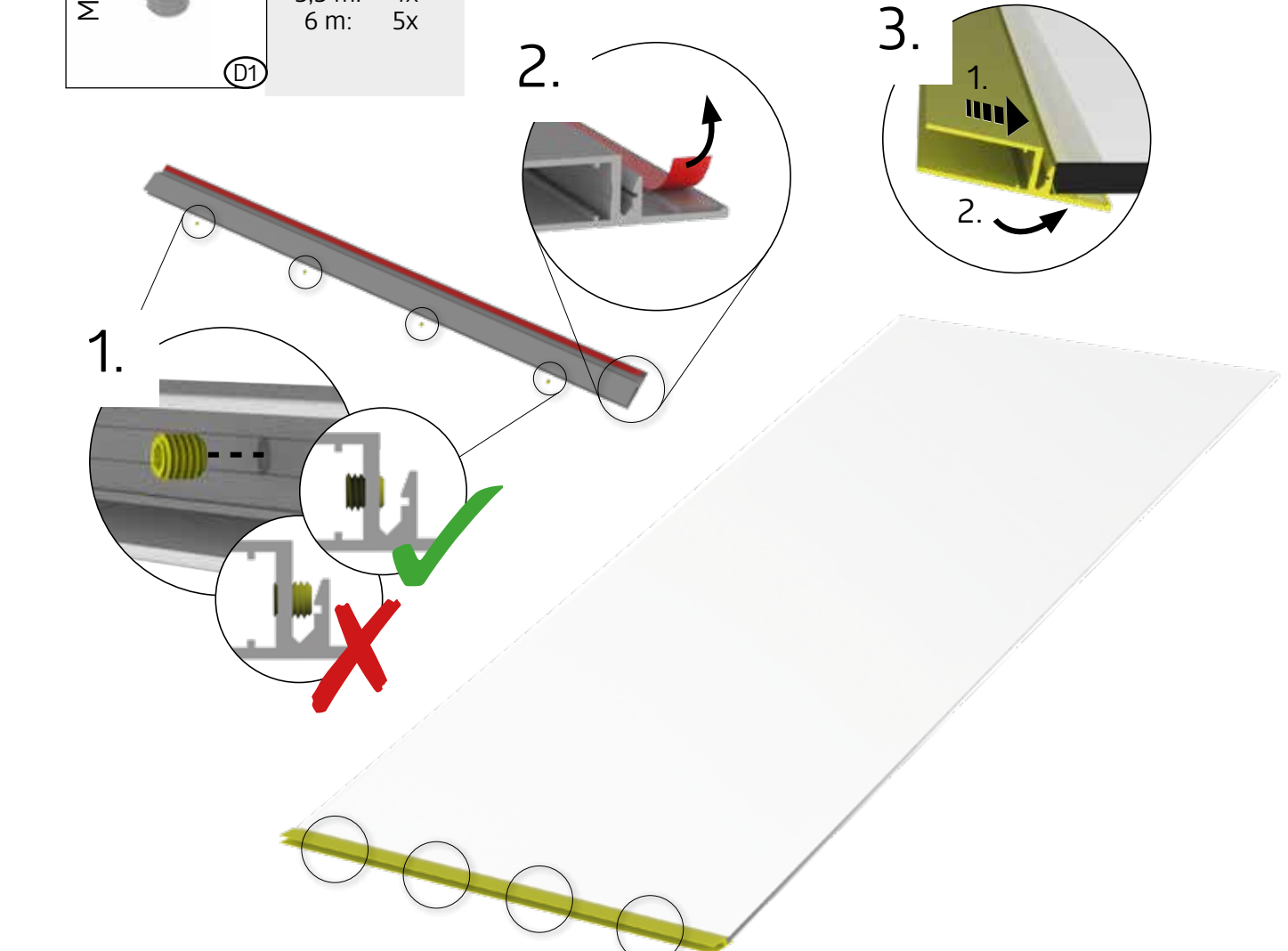

4.

5.

6.



FESTZIEHEN

- ⒺN tighten
- ⒻFR serrez fort
- ⒼNL vastdraaien
- ⒺS apriete
- ⒻIT serrare a fondo
- ⒻDA fastspænding
- ⒺSV Dra åt
- ⒻNO Stramme
- ⒻPL Dokręcić
- ⒺSK Dotiahnuť
- ⒺSL Zategnite
- ⒺCS Dotáhnout
- ⒻHU Erősen meghúzni
- ⒻHR Zategnite
- ⒻRO Strangeti

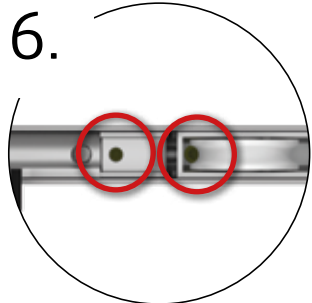
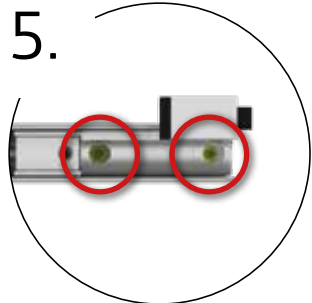
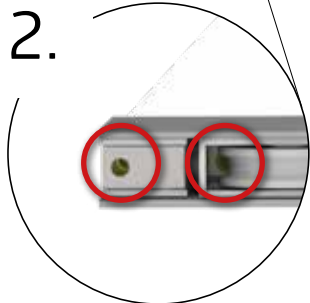
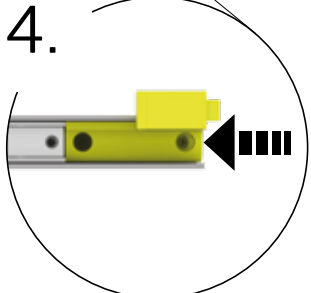
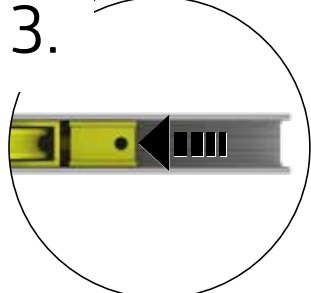
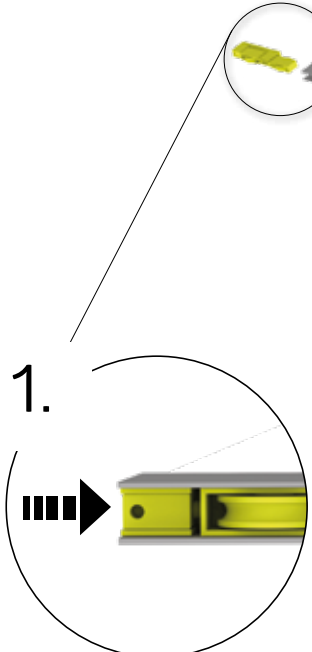
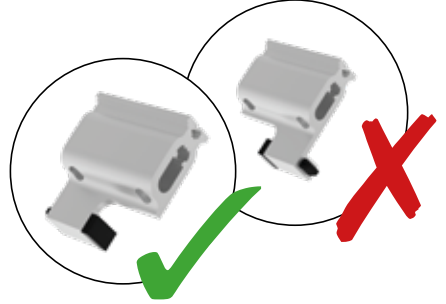
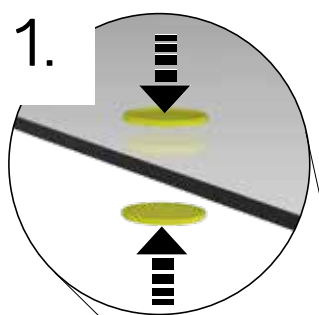
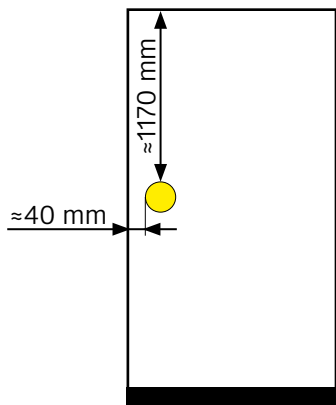
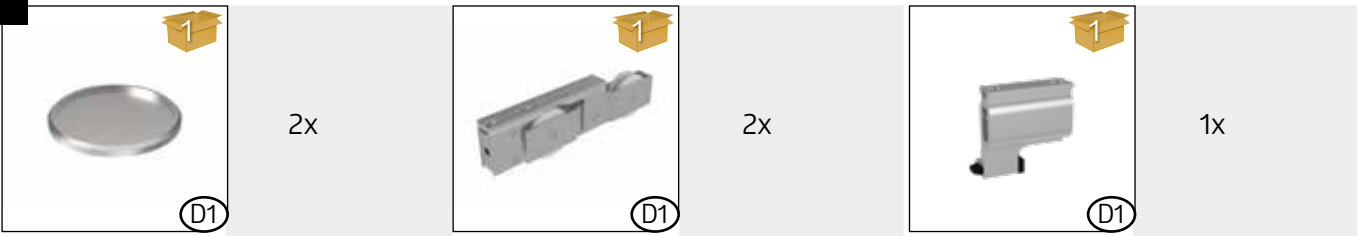

FESTZIEHEN

- (EN) tighten
- (FR) serrez fort
- (NL) vastdraaien
- (ES) apriete
- (IT) serrare a fondo
- (DA) fastspænding
- (SV) Dra åt
- (NO) Stramme
- (PL) Dokręcić
- (SK) Dotiahnuť
- (SL) Zategnite
- (CS) Dotáhnout
- (HU) Erősen meghúzni
- (HR) Zategnite
- (RO) Strangeti

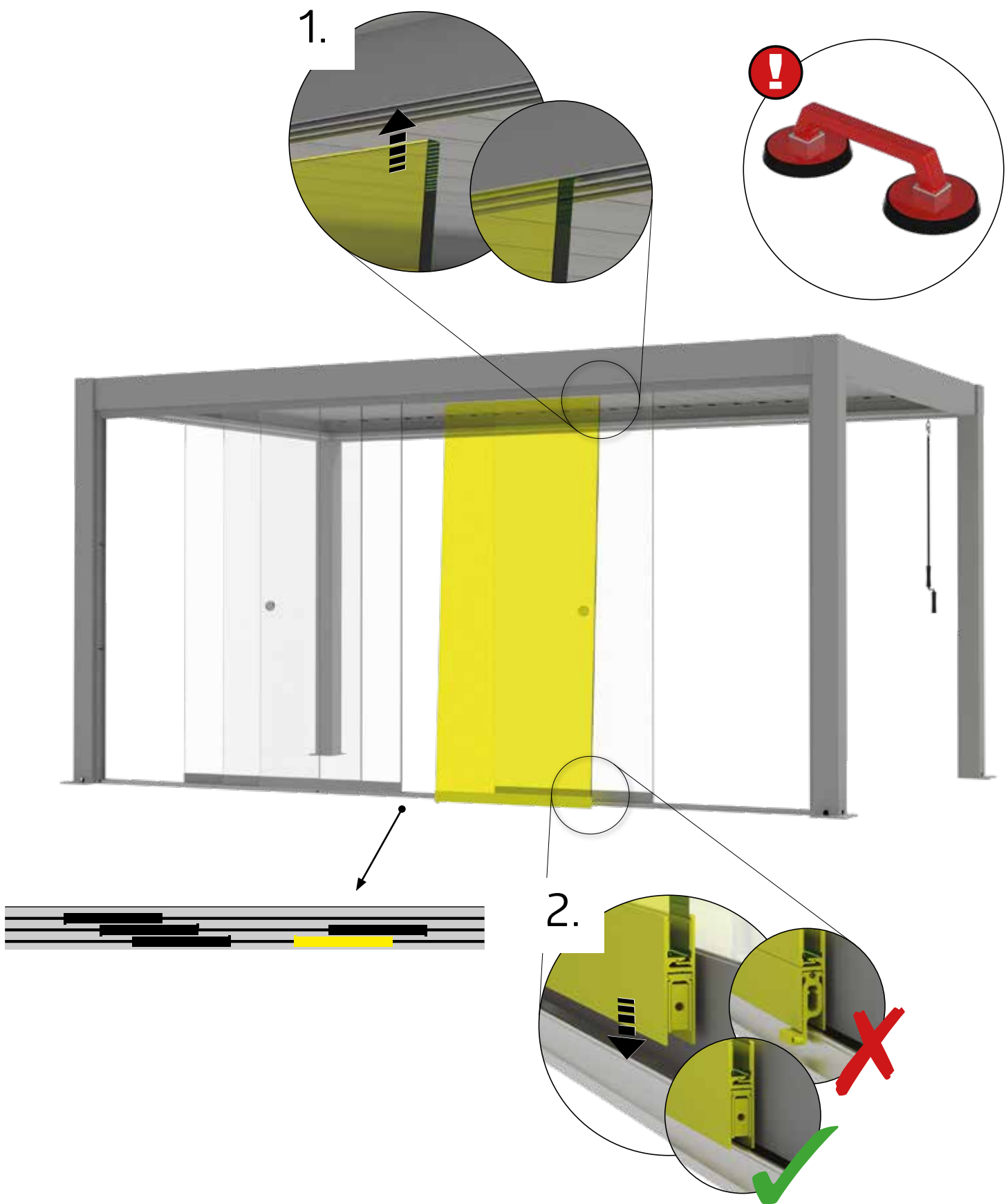

	4x		4x
	6x		6x

WAAGERECHT EINRICHTEN

- (EN) Set up horizontally
- (FR) Mettre en place horizontalement
- (NL) Horizontaal opstellen
- (ES) Colocación horizontal
- (IT) Installazione in orizzontale
- (DA) Opstilles vandret
- (SV) Uppställning horisontellt
- (NO) Sett opp horisontalt
- (PL) Ustawienie poziome
- (SK) Nastavenie v horizontálnej polohe
- (SL) Vodoravna postavitev
- (CS) Nastavení ve vodorovné poloze
- (HU) Vízszintesen felállítva
- (HR) Postavite vodoravno
- (RO) Se instalează orizontal

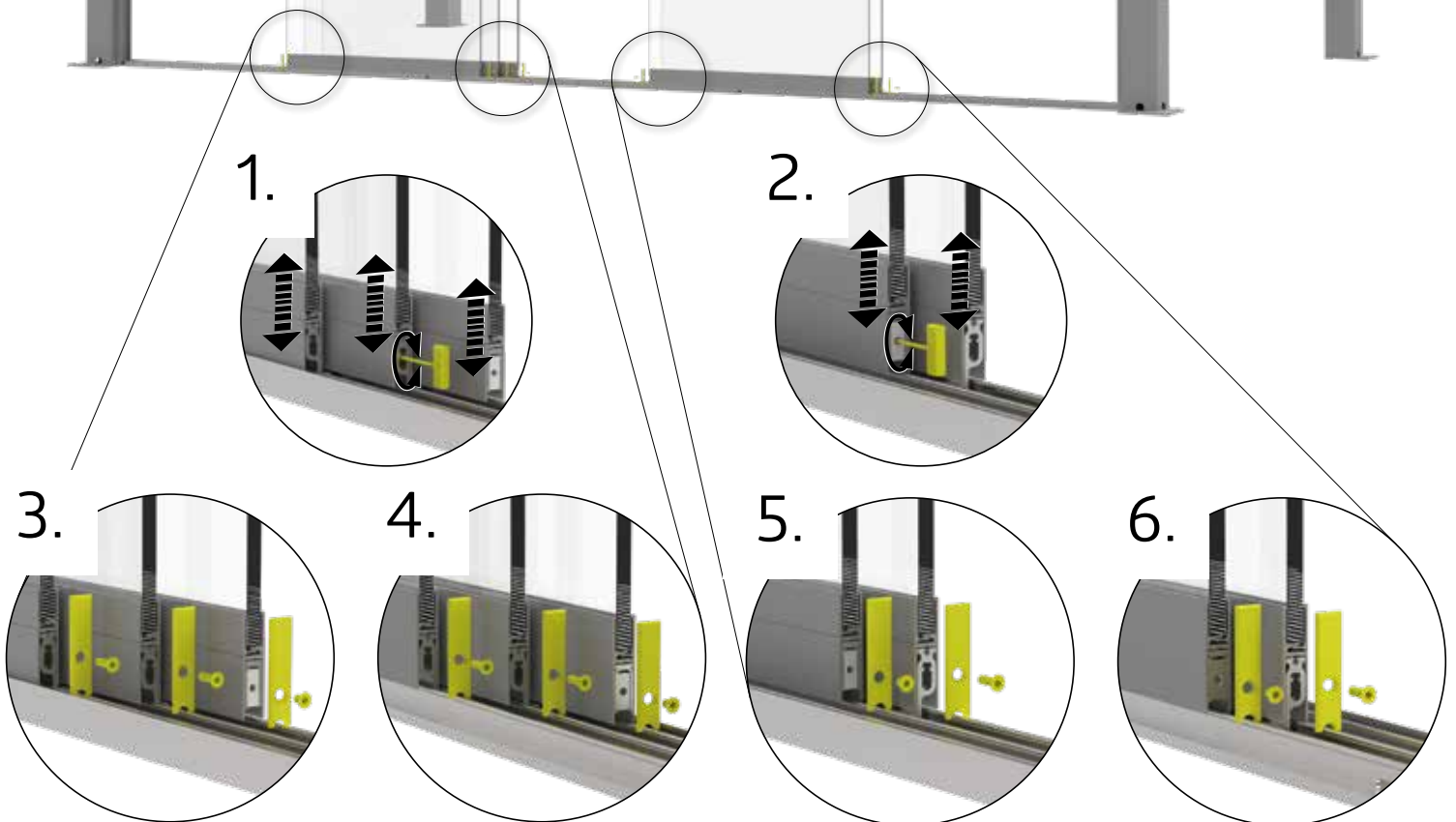
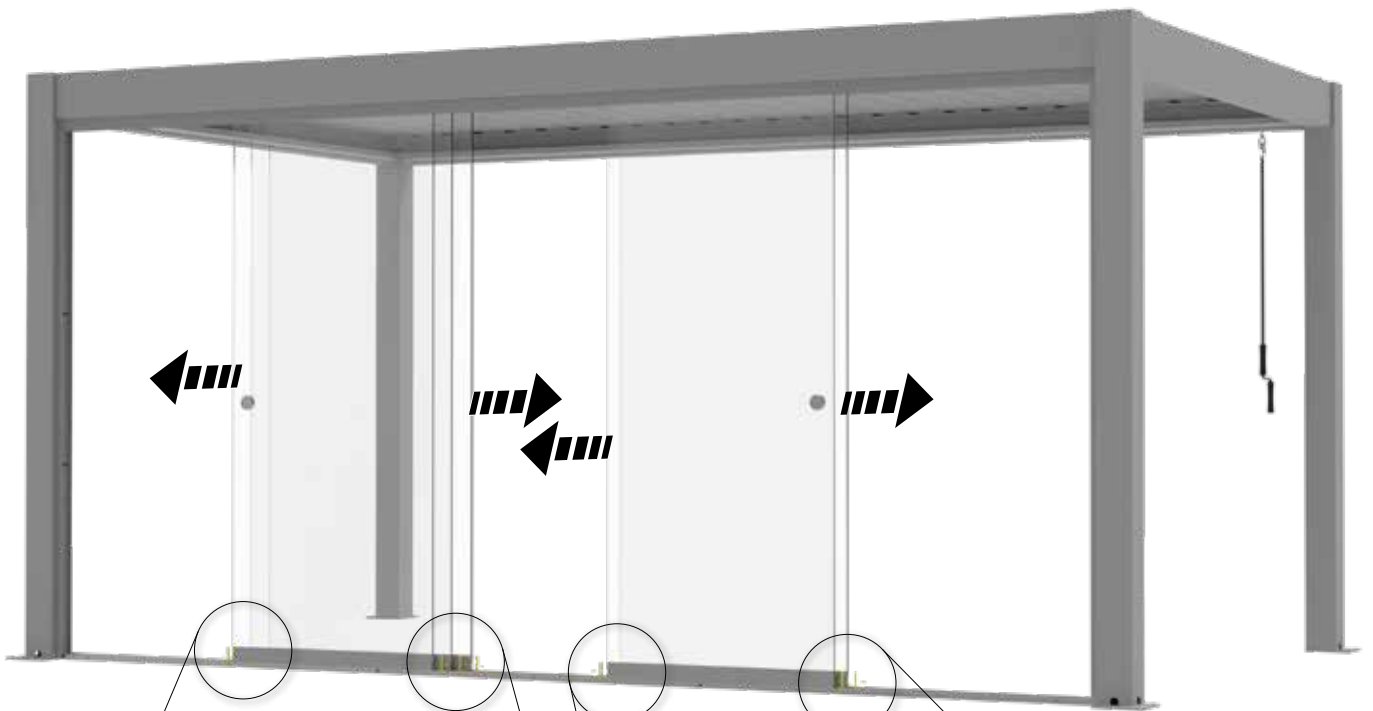

23.

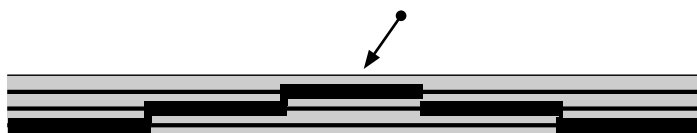
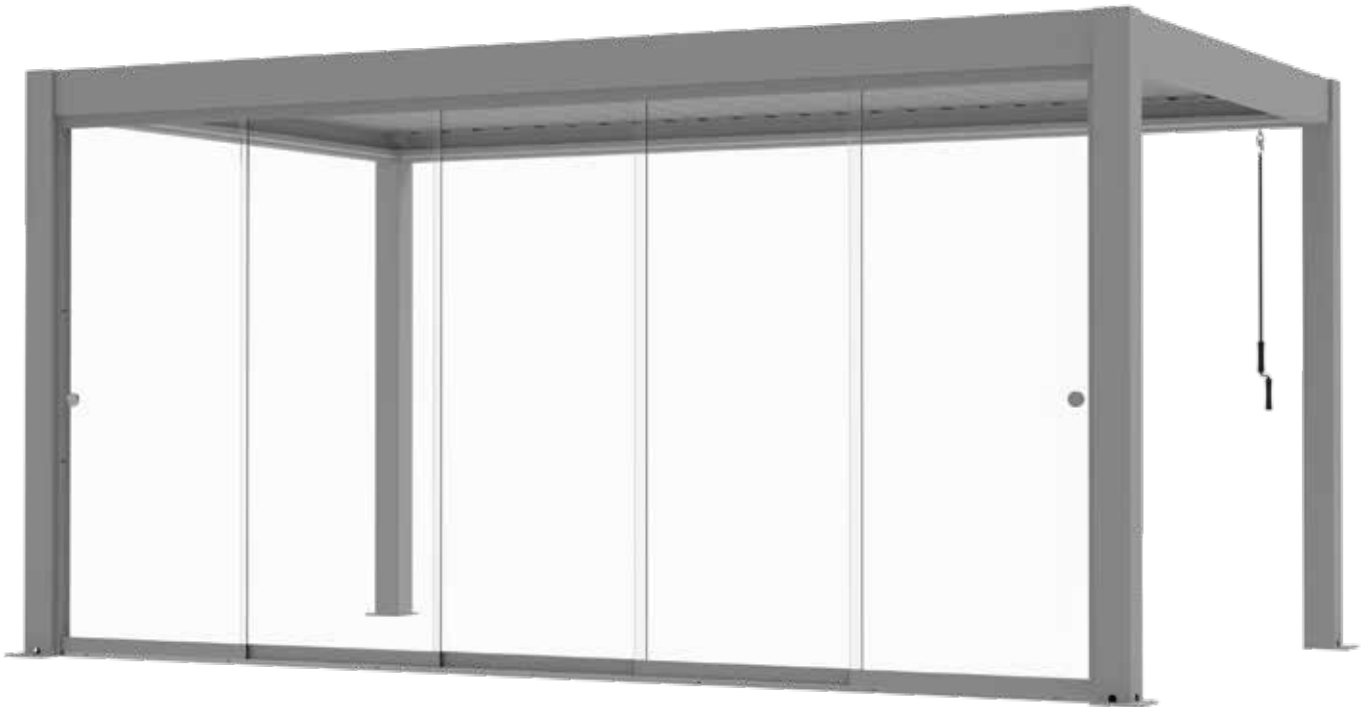
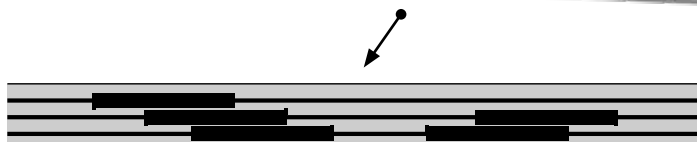
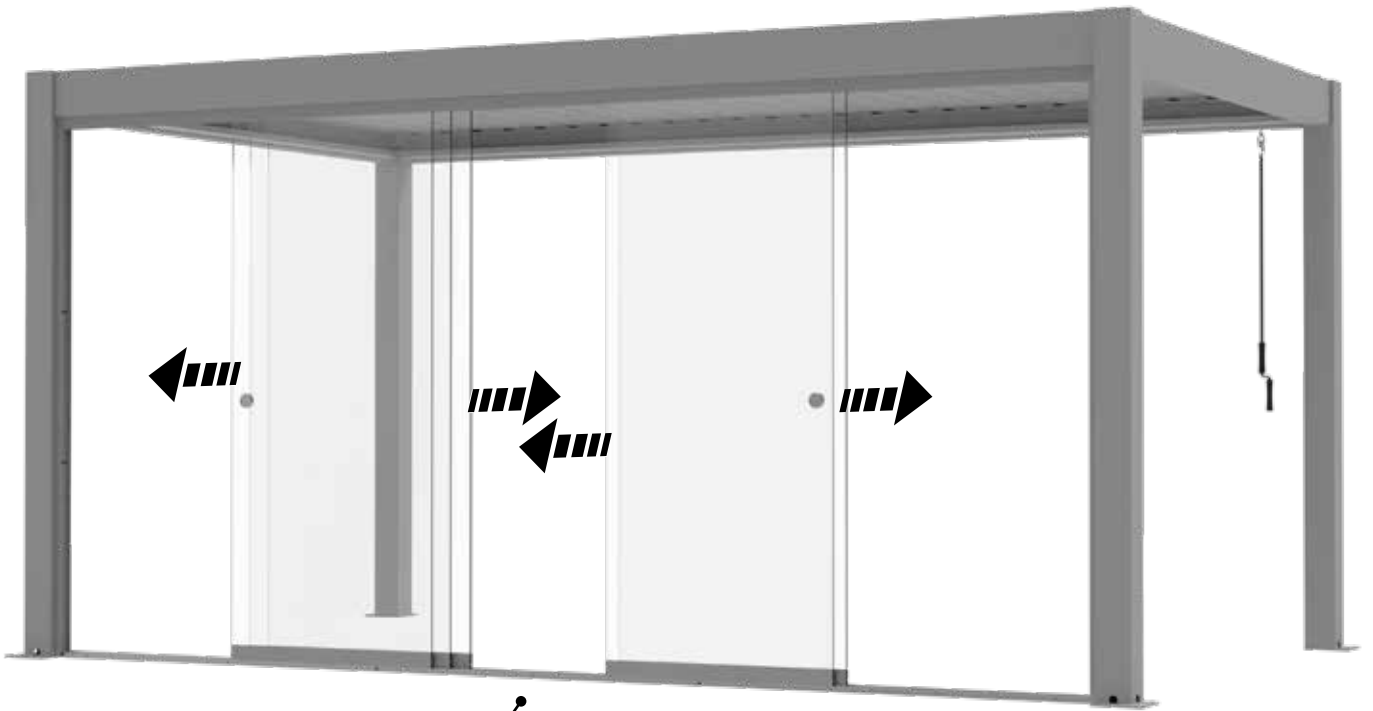

Gerätehäuser
Garden Sheds



Geräteschränke
Outdoor Lockers



Gartenboxen & Multitalente
Outdoor Boxes & Multi-Functional Storage



Outdoor Living
Outdoor Living



Gewächshäuser
Greenhouses



Pflanzbeete
Planting Beds



Gartenhelfer
Gardening Helpers



follow us:

- 📷 biohort
- 📘 biohort
- 📺 Biohort GmbH
- 📌 Biohort GmbH



Adresses sur quefairedemesdechets.fr

Biohort GmbH
PürNSTein 43, 4120
Neufelden, Österreich
+43 7282 / 7788 0
office@biohort.at
www.biohort.com